



ZUMBA LOUD™

UNIQUE. POWERFUL. LOUD



USER MANUAL
MANUAL DEL USUARIO

ZL-X15BT

**SELF POWERED
2-WAY LOUDSPEAKER
WITH USB/BT/
MIC-LINE INPUTS
AND WHEELS**

ALTAVOZ AMPLIFICADO
DE 2 VÍAS CON ENTRADAS
USB / BT / MICRÓFONO-LÍNEA
Y RUEDAS

Powered by:

DS18

SYSTEM FEATURES

Self Powered 15" / 2-way Loudspeaker with USB /BT / Mic-Line Inputs and Wheels

Features include: 15" woofer and a 1.75" compression driver with a 250W continuous (RMS) high-quality Class-AB Bi-amplifier. Time aligned electronic crossover with 2nd order filter at 1 KHz and subsonic 2nd order filter at 35Hz. Handles support an easy grip for better handling. Tripod / Pole mount capable, allows for an array of configurations. Includes Power and Clip LED indicators, XLR and TSR combo inputs and XLR line output. The Equalizer provides 120 Hz +/- 6dB Bass and 1200HZ +/- 6dB Middle and 10KHZ +/- 6dB Treble.

- 15" woofer (PRO-Z15) for low-end punch in a compact enclosure and 1.75" high-frequency titanium compression driver (PRO-DR1.75).
- Durable composite construction with innovative hi/lo grip design for easy tripod stand mounting.
- 40Hz-20KHz frequency range.
- 250W continuous (RMS) , 1000W Peak power handling.
- 98dB SPL sensitivity, 130 dB Max SPL.
- Class-AB Bi-amplifier.
- MP3 player with LCD display, USB, BLUETOOTH and TWS technology.
- Aluminum back plate.
- 5 *M8 Rigging points.
- Heavy-duty steel grill.
- XLR mix output.
- XLR/TRS combo input with MIC/LINE selector.
- USB player with folder search function.

CARACTERÍSTICAS DEL SISTEMA

Altavoz amplificado de 15" / 2 vías con ruedas y entradas USB / BT / Micrófono-Línea

Las características incluyen: woofer de 15" y un driver de compresión de 1.75" con un bi-amplificador de clase AB de alta calidad de 250 W continuos (RMS). Crossover electrónico alineado en el tiempo con filtro de segundo orden a 1 KHz y filtro subsónico de segundo orden a 35Hz. Las manijas ofrecen un agarre fácil para un mejor manejo. Capacidad de montaje en trípode / poste, también permite para configuraciones "array". Incluye indicadores LED de encendido y clip, entradas combinadas XLR y TSR y salida de línea XLR. El ecualizador proporciona 120 Hz +/- 6dB de graves y 1200 HZ + / - 6dB medios y 10KHZ +/- 6dB agudos.

- Woofer de 15" (PRO-Z15) para golpe de graves en una caja compacta y driver de compresión de titanio de alta frecuencia de 1.75" (PRO-DR1.75).
- Construcción de material compuesto duradero con un innovador diseño de agarre arriba / abajo para un fácil montaje en trípode.
- Rango de frecuencia de 40Hz-20KHz.
- Manejo de potencia máxima de 250 W (RMS), 1000 W de potencia máxima.
- Sensibilidad de 98dB SPL, 130 dB Max SPL.
- Bi-amplificador de clase AB.
- Reproductor MP3 con pantalla LCD, tecnología USB, BT y TWS.
- Placa trasera de aluminio.
- 5 * puntos de anclaje M8.
- Rejilla de acero de alta resistencia.
- Salida de mezcla XLR.
- Entrada combinada XLR / TRS con selector MIC / LINE.
- Reproductor USB con función de búsqueda de carpetas.

UNIQUE . POWERFUL . LOUD

QUICK SETUP





The ZL-X15BT include a fully integrated audio system with carefully matched electronics and transducers. These products make it easy to setup a high quality sound system quickly with a minimum amount of cables and external electronic.

To setup a full-range powered loudspeaker.

CONFIGURACIÓN RÁPIDA

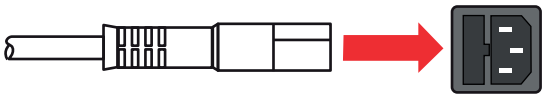
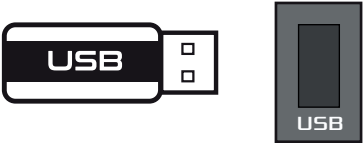
El ZL-X15BT incluye un sistema de audio totalmente integrado con electrónica y transductores combinados cuidadosamente. Estos productos facilitan la configuración rápida de un sistema de sonido de alta calidad con una cantidad mínima de cables y componentes electrónicos externos.

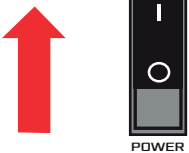
Para configurar un altavoz amplificado de rango completo.

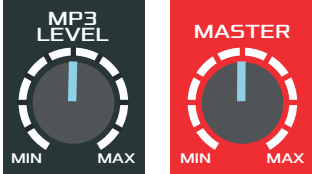
| STEPS / Pasos | ILLUSTRATIONS / Ilustraciones |
|---|--|
| <p>1. Connect the supplied AC power cord on the rear of the speaker to an available power outlet. Conecte el cable de alimentación de AC suministrado en la parte posterior del altavoz a una toma de corriente disponible.</p> |  |
| <p>2. Insert your USB flash to the USB connector. Inserte su memoria USB en el conector USB.</p> |  |
| <p>3. Turn the MP3 LEVEL and MASTER knobs to the MIN position. Gire las perillas MP3 LEVEL y MASTER a la posición MIN.</p> |  |
| <p>4. Turn on the POWER switch. Encienda el interruptor de ENCENDIDO.</p> |  |
| <p>5. Press PLAY button. Presione el botón PLAY.</p> |  |
| <p>6. Adjust the MP3 LEVEL and MASTER knob to the desired volume. Ajuste la perilla MP3 LEVEL y MASTER al volumen deseado.</p> |  |

TRIPOD AND FLOOR MONITOR OPERATION

Mounting a Loudspeaker on a Tripod Stand



CAUTION! Two person lift and placement is recommended for the heavier loudspeakers. Single person lift and placement of heavier loudspeakers may result in injury.

To mount a loudspeaker on a tripod stand:

- Place the tripod stand on a level stable surface.
- Fully extend the legs of the tripod stand.
- Do not compromise the tripod stands structural integrity by trying to make the stand taller.
- Do not attempt to suspend more than one loudspeaker on a stand designed for a single loud speaker.
- Using two hands lift the loudspeaker.
- Insert the tripod through the hole on the bottom of the loudspeaker.

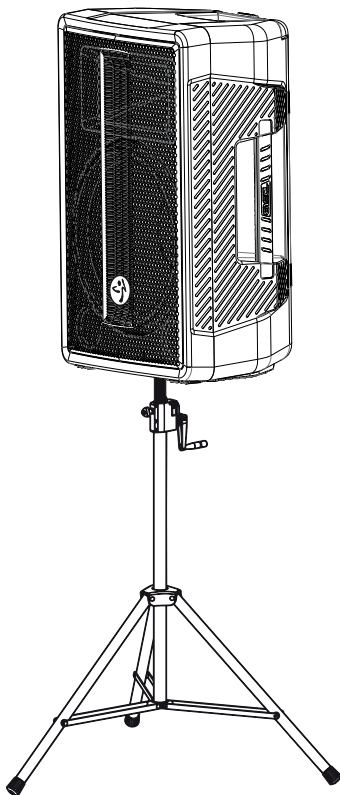

FUNCIONAMIENTO CON TRÍPODE Y MONITOR DE SUELO

Montaje de un altavoz en un soporte de trípode



¡PRECAUCIÓN! Para los altavoces más pesados se recomienda que lo levanten y coloquen dos personas. La elevación por una sola persona y la colocación de altavoces más pesados pueden provocar lesiones.

Para montar un altavoz en un trípode:

- Coloque el soporte del trípode sobre una superficie nivelada y estable.
- Extienda completamente las patas del trípode.
- No comprometa la integridad estructural de la base del trípode tratando de hacerla más alta.
- No intente suspender más de un altavoz en un soporte diseñado para un solo altavoz.
- Con las dos manos, levante el altavoz.
- Inserte el trípode a través del orificio en la parte inferior del altavoz.

FLOOR MONITOR

To setup a loudspeaker as a floor monitor:

- Place the loudspeaker on a level stable surface.
- Safely route cables to prevent injury to performers, production crew, and audience members.

MONITOR DE PISO

Para configurar un altavoz como monitor de piso:

- Coloque el altavoz sobre una superficie nivelada y estable.
- Enrute los cables de manera segura para evitar lesiones a los artistas intérpretes o ejecutantes, el equipo de producción y los miembros de la audiencia.

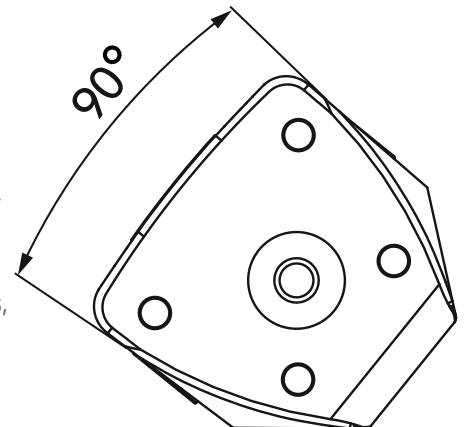

ZL-X15BT AMPLIFIER CONTROL PANEL

The amplifier has a combination of controls and connectors to ensure the most versatile loudspeaker system.

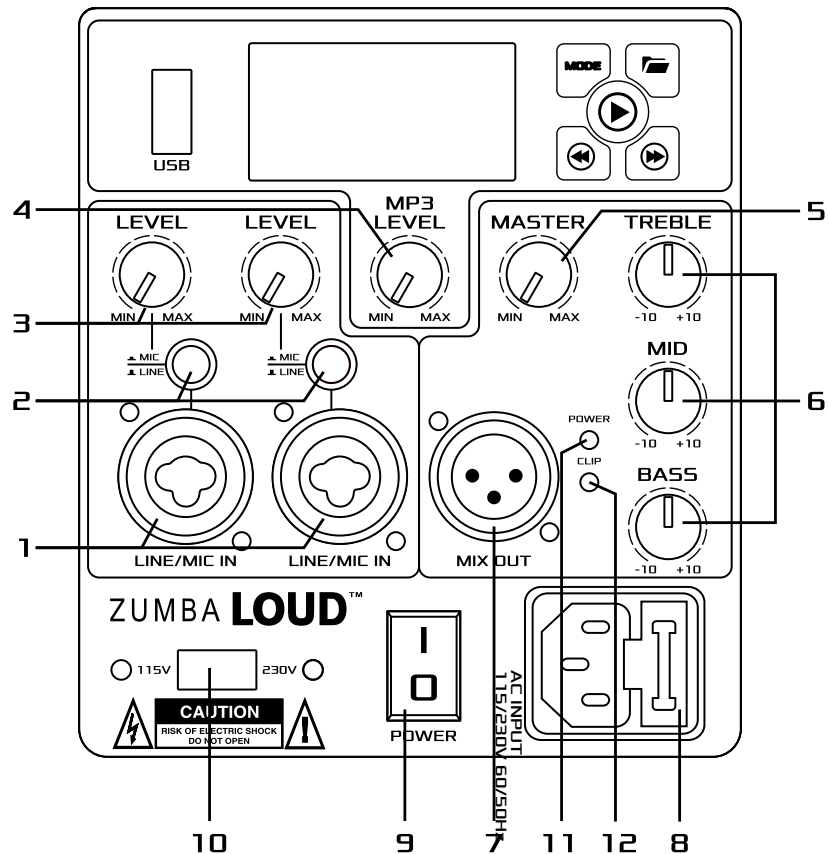

1. LINE/MIC INPUT

These balanced inputs accept a standard XLR (female) connector and a 1/4 " TRS phone jack connector. A range of signals from microphones, audio mixing consoles, and electronic musical instruments may be connected here. The sensitivity of this input is controlled by the LINE/MIC SWITCH. This input does not provide phantom power.

2. LINE/MIC SWITCH

The selector must be in the "MIC" position for MIC inputs. The MIC setting should only be used if a microphone is connected directly to the in MIC/LINE input.

CAUTION: Using the MIC setting for other purposes may introduce distortion. For other sources the selector must be in the "line" position, this should be used for most other audio inputs.

3. INPUT LEVEL KNOB

Sets the sensitivity of input A and B channel which controls the signal level sent to the amplifier and the mix out .

4. MP3 LEVEL KNOB

Turn this knob to adjust the input volume of USB flash or Bluetooth input.

5. MASTER KNOB

To adjusts master volume of all inputs (the Mix out will not be controlled by this knob.)

6. EQ KNOB (TREBLE MID & BASS)

Use these knobs to adjusts the 3 different frequencies of the speaker.

TREBLE: Increases or decrease the high frequency for MIC / LINE / MP3 sources at a range between -10dB to +10dB.

MID: Increases or decrease the middle frequency for MIC / LINE / MP3 sources at a range between -10dB to +10dB.

BASS: Increases or decrease the Low frequency for MIC / LINE / MP3 sources at a range between -10dB to +10dB.

7. MIX OUT

Output XLR is a mix of channels A/B and MP3 player. Produces a line-level output signal that is Post Gain. Any adjustments made to the gain of these A/B channel and MP3 affects this output signal. It works as signal output to link the other active speaker.

8. AC INPUT

Standard IEC AC input connector. 230V/5A AC fuse.

9. POWER SWITCH

Will illuminate when power is applied to the unit and the ON/OFF switch is in the ON position.

10. VOLTAGE SELECTOR

Allows user selection of different local voltage ratings 115V/60Hz - 230V/50Hz.

11. POWER LED (BLUE)

When power is applied to the unit and the ON/OFF switch is in the ON position this LED will be illuminated.

12. LIMITER LED (RED)

This LIMIT LED illuminates when the output power is in overload. The red clip LED indicates that limiting has taken place to protect and avoid damage to the amplifier or loud-speaker. Continuously over driving the system will cause distortion and may lead to premature failure to the speaker system. If the red limit led is on when both LEVEL controls are at minimum, your loudspeaker requires service by qualified professional.

PANEL DE CONTROL DEL AMPLIFICADOR ZL-X15BT

El amplificador tiene una combinación de controles y conectores para garantizar el sistema de altavoces más versátil.

1. ENTRADA DE LÍNEA / MICRÓFONO

Estas entradas balanceadas aceptan un conector XLR (hembra) estándar y un conector jack de teléfono TRS de 1/4". Aquí se puede conectar una variedad de señales de micrófonos, consolas de mezcla de audio e instrumentos musicales electrónicos. La sensibilidad de esta entrada es controlada por el INTERRUPTOR DE LÍNEA / MICRÓFONO. Esta entrada no proporciona "Phantom Power".

2. INTERRUPTOR DE LÍNEA / MICRÓFONO

El selector debe estar en la posición "MIC" para conectar un Microfono, el Modo MIC solo debe usarse si un micrófono está conectado directamente a la entrada MIC / LINE.

PRECAUCIÓN: El uso del modo MIC para otros fines puede producir distorsión. Para otros tipos de fuente, el selector debería estar en la posición "Línea" esto debería funcionar para la mayoría de las otras entradas de audio.

3. PERILLA DE NIVEL DE ENTRADA

Establece la sensibilidad del canal de entrada A y B que controla el nivel de la señal enviada al amplificador y la salida de mezcla.

4. PERILLA DE NIVEL DE MP3

Gire esta perilla para ajustar el volumen de entrada del flash USB o la entrada de BT.

5. PERILLA MAESTRA

Para ajustar el volumen maestro de todas las entradas (esta perilla no controlará la salida de mezcla).

6. PERILLA DE EQ (AGUDOS MEDIOS Y BAJOS)

Utilice estas perillas para ajustar las 3 frecuencias diferentes del altavoz.

AGUDOS: Aumenta o disminuye la frecuencia alta para fuentes MIC / LINE / MP3 en un rango entre -10dB y + 10dB.

MEDIOS: aumenta o disminuye la frecuencia media para fuentes MIC / LINE / MP3 en un rango entre -10dB y + 10dB.

BAJOS: aumenta o disminuye la frecuencia baja para fuentes MIC / LINE / MP3 en un rango entre -10dB y + 10dB.

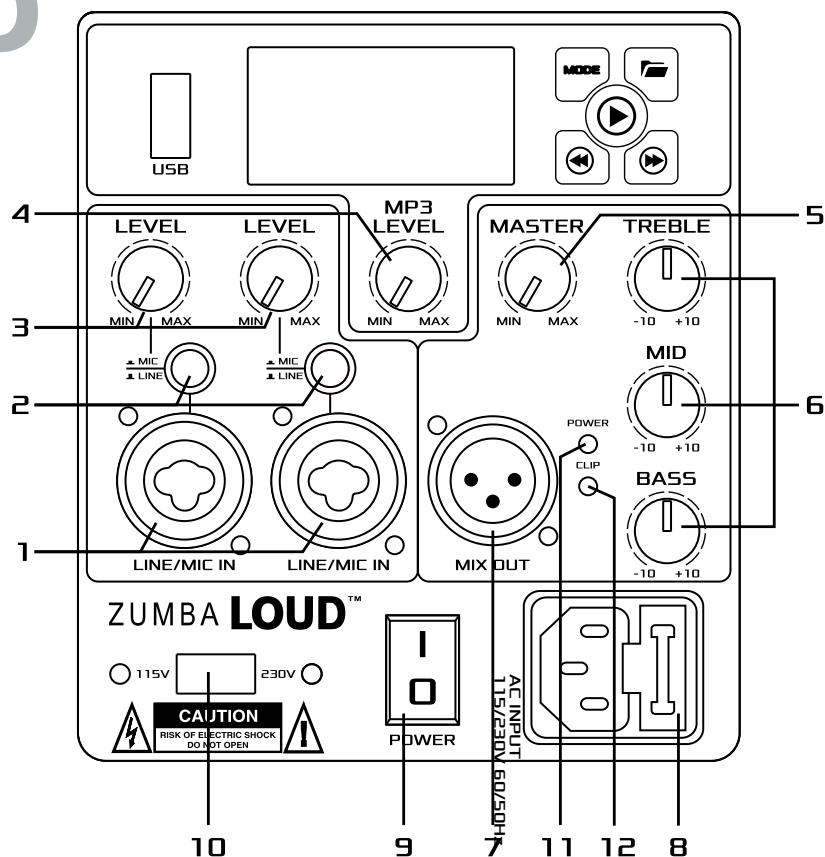

7. MEZCLA

La salida XLR es una mezcla de canales A / B y reproductor MP3. Produce una señal de salida de nivel de línea que es Post Gain. Cualquier ajuste realizado en la ganancia de estos canales A / B y MP3 afecta esta señal de salida. Funciona como salida de señal para vincular el otro altavoz activo.

8. ENTRADA DE AC

Conector de entrada de AC IEC estándar. Fusible CA 230V / 5A.

9. INTERRUPTOR DE ENCENDIDO

Se iluminará cuando se aplique energía a la unidad y el interruptor de ENCENDIDO / APAGADO esté en la posición de ENCENDIDO.

10. SELECTOR DE VOLTAJE

Permite al usuario seleccionar diferentes tensiones nominales locales 115V / 60Hz - 230V / 50Hz.

11. LED DE ENCENDIDO (AZUL)

Cuando se aplica energía a la unidad y el interruptor de ENCENDIDO / APAGADO está en la posición de ENCENDIDO, este LED se iluminará.

12. LED LIMITADOR (ROJO)

Este LED de LÍMITE se ilumina cuando la potencia de salida está en sobrecarga. El LED de clip rojo indica que se ha producido una limitación para proteger y evitar daños al amplificador o al altavoz. La conducción excesiva continua del sistema causará distorsión y puede provocar fallas prematuras en el sistema de altavoces. Si el LED de límite rojo está encendido cuando ambos controles de NIVEL están al mínimo, su altavoz requiere servicio por parte de un profesional calificado.

MEDIA PLAYER

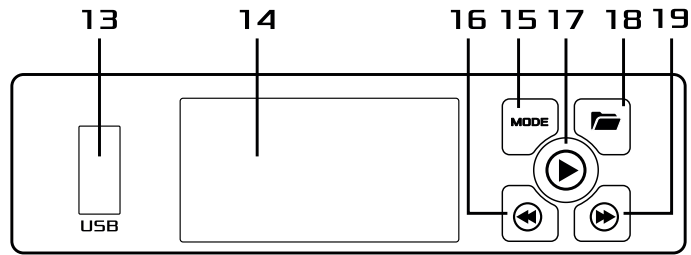

13. USB PORT

Connect your USB flash drive here to play music.

14. DISPLAY

Display the media panel modes for USB & Bluetooth.

15. MODE

Press this button to switch USB or Bluetooth mode.

16. PREVIOUS

Press this button to play the previous song.

17. PLAY/PAUSE

Plays or pauses the USB or Bluetooth media panel source.

18. FOLDER

Press this button to select your MP3 files in USB flash.

19. NEXT

Press this button to play the next song.

REPRODUCTOR MULTIMEDIA

13. PUERTO USB

Conecte aquí su unidad flash USB para reproducir música.

14. PANTALLA

Muestra los modos del panel de medios para USB y BT.

15. MODO

Presione este botón para cambiar el modo USB o BT.

16. ANTERIOR

Presione este botón para reproducir la canción anterior.

17. REPRODUCCIÓN / PAUSA

Reproduce o pausa los medios USB o BT. fuente del panel.

18. CARPETA

Presione este botón para seleccionar sus archivos MP3 en la memoria USB.

19. SIGUIENTE

Presione este botón para reproducir la siguiente canción.

RECOMMENDED CONFIGURATIONS

Daisy-chaining full-range systems

CONFIGURACIONES RECOMENDADAS

Conexión en cadena de sistemas de rango completo



FOR MIC USE

*Make sure to select the MIC switch, the level knob in MIN and turn up to get the desire volume of the microphone.

PARA USO DE MICRÓFONO

* Asegúrese de seleccionar el interruptor MIC, la perilla de nivel en MIN y suba para obtener el volumen deseado del micrófono.

FOR LINE USE

*Make sure to select Line switch. Level knob must be in MAX position

PARA USO EN LÍNEA

* Asegúrese de seleccionar Cambio de línea. La perilla de nivel debe estar en la posición MAX.

TWS MODE

1. Turn OFF both speakers.
2. Access BT application on the phone, and select "forget" or "remove" ZL-X15BT from the phone, so it won't interfere with TWS connection, you will reconnect to it after.
3. Turn on both speakers and press MODE button until you reach BT mode on both speakers.
4. Choose which speaker you want as the master (The master speaker is the one who will control the music). Press "Play" button for 3 seconds and release.
5. You will see one speaker says MASTER and the other SLAVE
6. Insert USB or connect the phone via BT to "ZL-X15BT" to the MASTER speaker.
7. Be sure to stream the music to the master device. If it is not working, you may have connected to the slave. Insert USB or connect to the other speaker.
8. To disconnect pairing, press and hold PLAY button for 3 seconds.

MODO TWS



1. Apague ambos altavoces.
2. Acceda a la aplicación BT en el teléfono y seleccione "olvidar" o "eliminar" ZL-X15BT del teléfono, para que no interfiera con la conexión TWS, se volverá a conectar después.
3. Encienda ambos altavoces y presione el botón MODE hasta que llegue al modo BT en ambos altavoces.
4. Elija qué altavoz desea como maestro (el altavoz maestro es el que controlará la música). Presione el botón "Reproducir" durante 3 segundos y suéltelo.
5. Verás que un altavoz dice MAESTRO y el otro ESCLAVO
6. Inserte USB o conecte el teléfono a través de BT a "ZL-X15BT" al altavoz MASTER.
7. Asegúrese de transmitir la música al dispositivo maestro. Si no funciona, es posible que se haya conectado al esclavo. Inserte USB o conéctelo al otro altavoz.
8. Para desconectar el emparejamiento, presione y mantenga presionado el botón PLAY durante 3 segundos.





LDC1.2 LONG DISTANCE REMOTE



LDC1.2 CONTROL REMOTO DE LARGA DISTANCIA

1. Turn ON the speaker.
2. Insert USB and play music.
3. Press and hold the Play  button on the ZL-X15BT control panel for 5 seconds until the MUTE  icon is show on the screen.
4. Press any button on the LDC1.2 remote until the MUTE  icon on the speaker screen disappear.

1. Encienda el altavoz.
2. Inserte el USB y reproduzca música.
3. Mantenga presionado el botón Reproducir  en el panel de control del ZL X15BT durante 5 segundos hasta que aparezca el icono MUTE  en la pantalla.
4. Presione cualquier botón en el control remoto LDC1.2 hasta que desaparezca el ícono MUTE  en la pantalla del altavoz.



El control remoto de larga distancia LDC1.2 se vende por separado

LDC1.2 Long Distance Remote sold separately



RETRACTABLE PULL HANDLE & WHEELS

Equipped with wheels and a retractable pull handle making it is easily portable. Perfect for Dance Studios, Musical Performance, DJ, Conferences, and Events.

TIRADOR RETRÁCTIL & RUEDAS

Equipado con ruedas y un tirador retráctil que lo hace fácil de transportar. Perfecto para estudios de baile, actuaciones musicales, DJ, conferencias y eventos

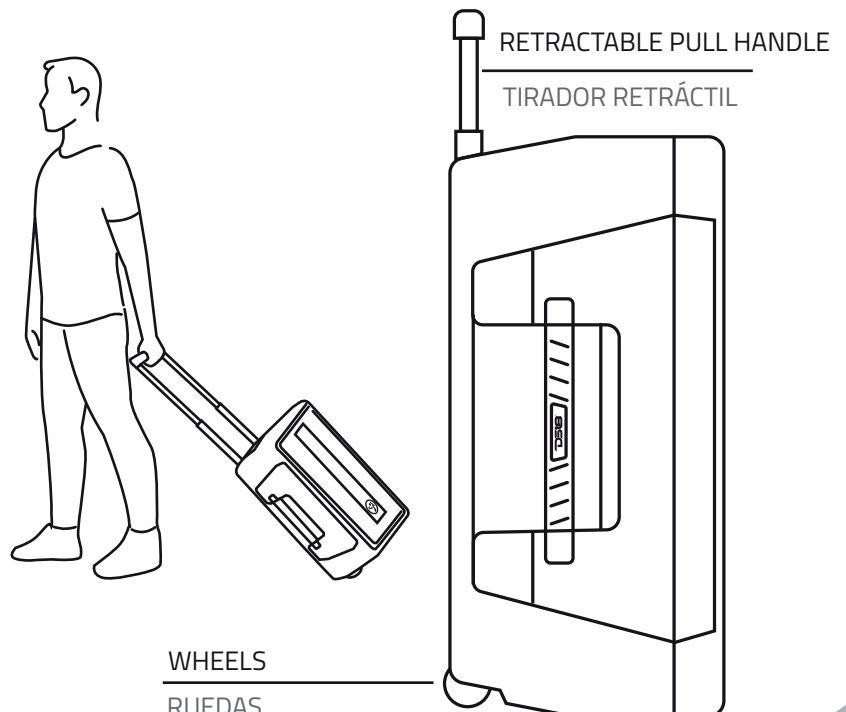



SPECIFICATIONS

GENERAL SPECIFICATIONS / ESPECIFICACIONES GENERALES

| | |
|--|----------------|
| Nominal Diameter (speakers) / Diámetro nominal (altavoces) | 15" / 381mm |
| Number of Ways (speakers) / Número de vías (altavoces) | 2-Way / 2 Vías |
| Total Watts (Peak) / Total de vatios (pico) | 1000W |
| RMS Power (Internal Amp) / Potencia RMS (amplificador interno) | 250W |
| MAX Power (Internal Amp) / Potencia MAX (Amplificador Interno) | 500W |
| Frequency Response / Respuesta de Frecuencia | 42HZ-20KHZ |
| SPL Output / Salida SPL | 97dB |
| Max SPL Output / Salida SPL Máxima | 127dB |
| Coverage Pattern / Patrón de Cobertura..... | 90° x 60° |

BODY - FEATURES / CUERPO - CARACTERÍSTICAS

| | |
|--|---|
| Enclosure Material / Material de la Caja | Polypropylene Molded / Polipropileno Moldeado |
| Waterproof Grade / Grado Impermeable | NOT waterproof / NO Resistente al Agua |
| Grill Type / Tipo de parrilla..... | Perforated Steel with Acoustically Transparent Black Cloth Backing / Acero Perforado con Respaldo de Tela Negra Acústicamente Transparente |
| Color / Color | Black / Negro |
| Monitor Angle / Ángulo del Monitor | Yes, Both Sides / Sí, ambos lados |
| Mounting / Montaje | 35mm Pole Socket / Toma de poste de 35 mm |
| Handles / Manijas..... | 3 |
| Transporting / Transporte | Retractable Top Handle and Wheels / Manija Superior Retráctil y Ruedas |

WOOFER SPECIFICATIONS / ESPECIFICACIONES DE WOOFER

| | |
|---|-------------------|
| Voice Coil Diameter / Diámetro de la Bobina de Voz..... | 2.57" / 65.5mm |
| Voice Coil Former Material / Material interior de la Bobina de Voz..... | Kapton |
| Cone Material / Material del Cono | Paper / Papel |
| Surround Material / Material de la Suspensión..... | Cloth / Tela |
| Basket Material / Material de la Canasta | Steel / Acero |
| Magnet Material / Material del Imán..... | Ferrite / Ferrita |
| Magnet Weight / Peso del Imán..... | 49.6 Oz |

TWEETER SPECIFICATIONS / ESPECIFICACIONES DEL TWEETER

| | |
|---|--|
| Voice Coil Diameter / Diámetro de la Bobina de Voz..... | 1.75" / 44.4mm |
| Type / Tipo | Compression Driver / Controlador de Compresión |
| Diaphragm Material / Material del Diafragma | Titanium / Titanio |
| Magnet Material / Material del Imán..... | Ferrite / Ferrita |
| Magnet Weight / Peso del Imán..... | 22.2 Oz |

AMPLIFIER SPECIFICATIONS / ESPECIFICACIONES DEL AMPLIFICADOR

| | |
|--|---|
| Amplifier Class / Clase de Amplificador | Analog A/B / Analógico A / B |
| Amplifier Type / Tipo de Amplificador | Bi-Amplifier / Bi-Amplificador |
| Number of Channels / Número de Canales | 2 (Hi-Pass / Low Pass) / 2 (Paso Alto / Paso bajo) |
| Minimum Impedance / Impedancia Mínima | 3 ohm / 3 ohmios |
| Audio Source / Fuente de Audio | BT / USB / 2 x Line-MIC |
| MP3 Player / Reproductor de MP3 | USB MP3/WMA Player with Easy Folder & Files Search Button, BT v4.2 with TWS (True Wireless Stereo) / Reproductor de MP3 / WMA USB con botón de búsqueda fácil de carpetas y archivos, BT v4.2 con TWS (Verdadero Estéreo Inalámbrico) |
| Input Impedance / Impedancia de Entrada | 20K Ohm (Balanced) / 20K ohm (Equilibrado) |
| Line Input Gain / Ganancia de Entrada de Línea | Infinity to +4 dBu / Infinito a +4 dBu |
| Mic Input Gain / Ganancia de Entrada de Micrófono | Infinity to +6 dBu / Infinito a +6 dBu |
| Maximum Input Level / Nivel Máximo de Entrada | Line:+4dBu/Mic:-20dBu / Línea: +4dBu/Mic:-20dBu |
| Equalizer / Ecuador | 3 band graphic EQ (Bass: 120hz +/- 6dB) (Mid: 1200hz +/- 6dB) (Treble: 10Khz +/- 6dB) / Ecuador gráfico de 3 bandas (Graves: 120 Hz +/- 6 dB) (Medio: 1200 hz +/- 6dB) (Agudos: 10Khz +/- 6dB) |
| Connectors / Conectores | 2 x XLR-1/4" combo inputs; Mic/Line selector; 1 x XLR Mixed Output / 2 entradas combinadas XLR-1/4"; Selector de micrófono / línea; 1 x Salida mixta XLR |
| LED Indicators / Indicadores LED | Front Power LED (White), Rear Power LED (Blue), Rear Clip LED (Red) / LED de Encendido Frontal (Blanco), LED de Encendido Trasero (Azul), LED de Clip Trasero (Rojo) |
| Cooling / Refrigeración | Passive Radiator / Radiador Pasivo |
| Voltage Operation / Operación de Voltaje | 100-120VAC 50/60Hz; 230-240VAC 50/60Hz / 100-120VAC 50 / 60Hz; 230-240VAC 50 / 60Hz |
| Power Consumption / El consumo de Energía | Full Power – 3.5A (Max) / Plena Potencia - 3.5 A (Máx.) |

ENCLOSURE MEASUREMENT / MEDIDA DEL GABINETE

| | |
|--|-----------------------|
| Overall Diameter / Diámetro Total | 17.5" / 445mm |
| Overall Depth / Profundidad Total | 13.77" / 350mm |
| Overall Height / Altura Total | 27.7" / 705mm |

FCC Compliance Statement FCC ID: 2AYOQ-ZL-X15BT

This device complies with Part 15 of the FCC Rules. The operation is subject to the following two conditions:

(1) This device may not cause harmful interference, and (2) This device must accept any interference received, including interference that may cause undesired operation. Note: This equipment has been tested and found to comply with the limits for a class B digital device, pursuant to Part 15 of the FCC Rules. These limits are designed to provide protection against harmful interference in a residential installation. This equipment generates, uses, and can radiate radio frequency energy and if not installed and used in accordance with the instructions, may cause harmful interference to radio communications. However, there is no guarantee that interference will not occur in a particular installation. If this equipment does cause interference to radio or television reception, which can be determined by turning the equipment off and then on, the user is encouraged to try to correct the interference by one or more of the following measures:

"Reorient or relocate the receiving antenna." "Increase the separation between the equipment and receiver." "Connect the equipment to a different outlet so that the equipment and receiver are on different branch circuits." "Consult the dealer or an experienced radio/TV technician for help."

Declaración de conformidad con la FCC FCC ID: 2AYOQ-ZL-X15BT

Este dispositivo cumple con la Parte 15 de las Reglas de la FCC. La operación está sujeta a las siguientes dos condiciones:

(1) Este dispositivo no debe causar interferencias perjudiciales y (2) Este dispositivo debe aceptar cualquier interferencia recibida, incluidas las interferencias que puedan causar un funcionamiento no deseado.

Nota: Este equipo ha sido probado y se ha determinado que cumple con los límites para un dispositivo digital de clase B, de acuerdo con la Parte 15 de las Reglas de la FCC. Este equipo genera, utiliza y puede irradiar energía de radiofrecuencia y si no se instala y no se utiliza de acuerdo a las instrucciones, puede causar interferencia dañina a las comunicaciones de radio. Sin embargo, no hay garantía de que no ocurrirá interferencia en una instalación en particular. Si este equipo causa interferencia a la recepción de radio o televisión, lo cual se puede determinar apagando el equipo y luego encendiéndolo, se recomienda al usuario que intente corregir la interferencia mediante las siguientes medidas:

Medidas: "Reorientar o reubicar la antena receptora." "Aumente la separación entre el equipo y el receptor." "Conecte el equipo a una salida diferente para que el equipo y el receptor estén en circuitos diferentes." "Consulte con el distribuidor o con un técnico de radio / TV experimentado para obtener ayuda."



ZUMBA **LOUD**TM

Powered by:

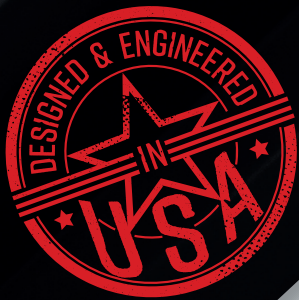
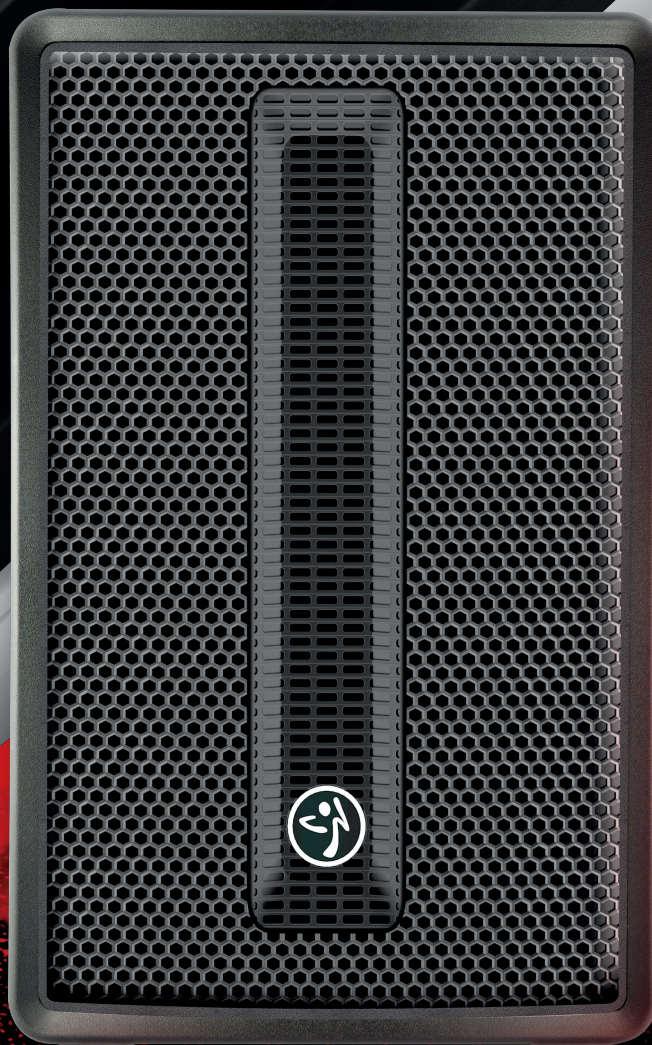

ZL-X15BT

FOR MORE INFORMATION ABOUT OUR PRODUCTS,
PLEASE VISIT OUR WEBSITE

WWW.ZUMBA.COM • WWW.DS18.COM