

DS18[®]

HYDRO

OWNER'S MANUAL
MANUAL DE USUARIO

SB24BT

AMPLIFIED SOUND-BAR WITH
BT AND USB PLAYER

BARRA DE SONIDO AMPLIFICADA
CON REPRODUCTOR BT Y USB

ENGLISH | ESPAÑOL

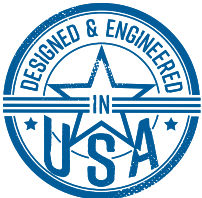

MASTER CLAMP
INCLUDED



REMOTE CONTROLLER
INCLUDED



BT



USB PORT



3.5mm Jack Port

▲▲ FOR ALL ELEMENTS

KNOWING YOUR SB24BT

CONOCIENDO TU SB24BT

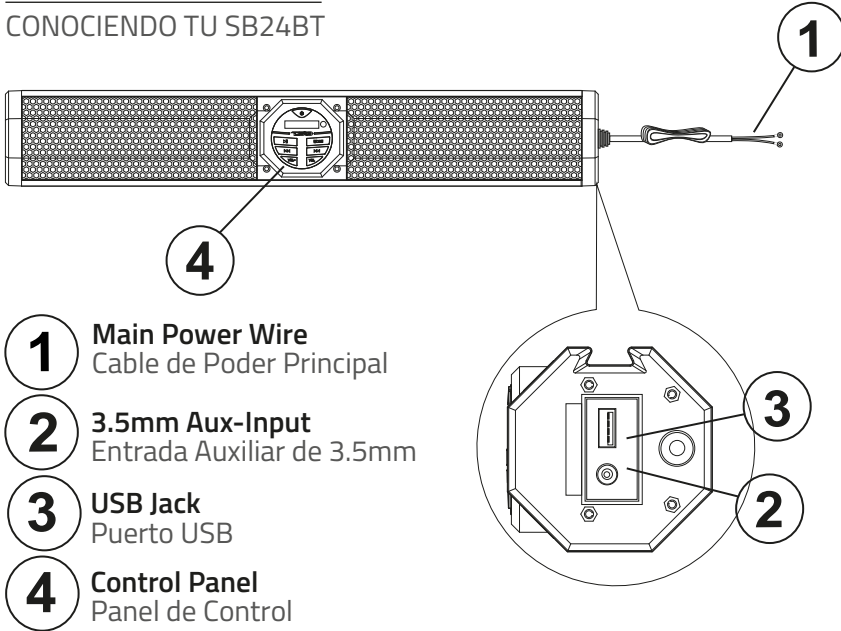

- 1** Main Power Wire
Cable de Poder Principal
- 2** 3.5mm Aux-Input
Entrada Auxiliar de 3.5mm
- 3** USB Jack
Puerto USB
- 4** Control Panel
Panel de Control

PACKAGING INCLUDES

LA CAJA INCLUYE:

- 1x SB24BT Soundbar
- 1x Remote Control
- 2x Tube clamp adjustable 1.5" to 2.25" diameter
- 4x NBR pad
- 1 set of screws and stop washers

NOTE: The stainless steel hardware supplied with your soundbar has been chosen to resist rust and corrosion. If the particular hardware supplied will not work for your installation purposes, please be sure to use only appropriate marine grade (stainless steel) mounting hardware.

- 1x SB24BT Soundbar
- 1x Remote Control
- 2x Abrazadera ajustable para tubo de 1.5" a 2.25" de diametro
- 4x Almuadilla de caucho
- 1x juego de tornillos y arandelas de presion

NOTA: La tornillería de acero inoxidable suministrada con su barra de sonido ha sido elegida para resistir el óxido y la corrosión. Si el hardware en particular suministrado no funciona para sus propósitos de instalación, asegúrese de usar solo hardware de montaje apropiado de grado marino (acero inoxidable).

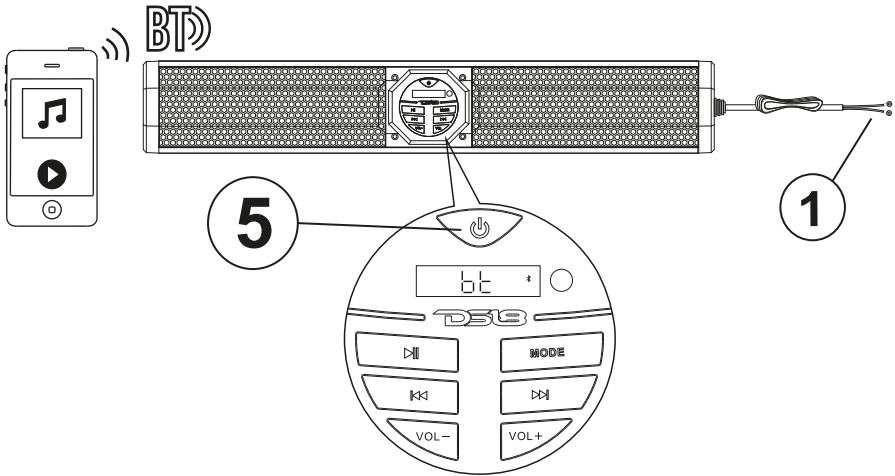

PAIRING & DISCOVERING A NEW BT CONNECTION

EMPAREJANDO & DESCUBRIENDO UNA NUEVA CONEXION BT

1. Long Press the Power Button (5) until the Soundbar Turns On

2. The SB24BT Will automatically go in to pairing mode:

ANDROID AND IOS USERS:

- A. Go into settings menu of your device
- B. Enter the BT Menu
- C. Turn On BT and press SCAN
- D. "SB24BT" Will now be displayed under AVAILABLE DEVICES
- E. If Prompted, enter pass code: "0000"

3. If SB24BT is not seen, repeat the above steps to "refresh" the "device list"

4. When the connection is successful, you are now ready to stream music from your favorite media player to the SB24BT

1. Mantenga presionado el boton (5) de poder hasta que la barra de sonido encienda

2. El SB24BT Automaticamente comenzara en modo de emparejamiento:

IOS Y ANDROID:

- A. Ir al menú de configuración de su dispositivo
- B. Entre a Menu BT
- C. Encienda el BT y Presione SCANEAR
- D. "SB24BT" Ahora aparecera en dispositivos disponibles.
- E. Si es necesario ingrese la contraseña "0000"

3. Si SB24BT no se ve, repita los pasos anteriores para "actualizar" la "lista de dispositivos"

4. Cuando la conexión se realiza correctamente, ahora está listo para transmitir música desde su reproductor multimedia favorito al SB24BT

BT STREAMING / TRANSMITIR VIA BT

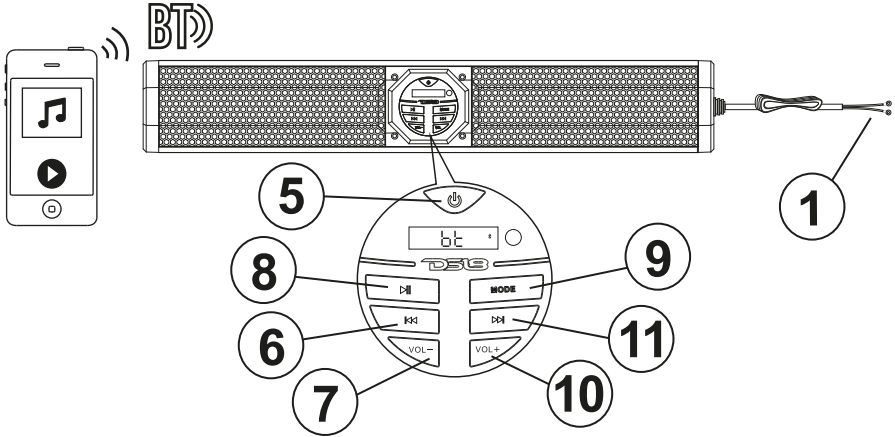

MULTIFUNCTION CONTROLLER BT OPERATION

OPERACION DEL CONTROLADOR MULTI-FUNCION DE BT

1. Use this PLAY/PAUSE button (8) to Play or Pause the music from your device.

2. Use this NEXT (11) Button to select the next track or song on your playlist.

3. Use this PREVIOUS (6) Button once to restart the song that is playing, or press again to go back to the previous song in your playlist.

1. Use este boton PLAY/PAUSE (8) para reproducir o pausar su musica desde su dispositivo

2. Para omitir canciones o avanzar, presione el botón (11) NEXT TRACK

3. Use este boton PREVIOUS (6) una ves para comenzar de nuevo la canción que este sonando o presione de nuevo para ir a la canción anterior de su listado de reproduccion.

VOLUME CONTROL

CONTROL DE VOLUMEN

1. press the VOL+ (10) Button to raise the volume or you can also use the volume control on your connected device.

2. To lower the volume press (7) the VOLUME DOWN button or use your devices controls

1. Para omitir canciones o avanzar, presione el botón (10) SUBIR VOLUMEN

2. Presione el boton VOL- (7) para bajar el volumen o tambien puede usar los controles de volumen de su dispositivo conectado

TIPS

For maximum audio performance, depending of your type of music, you can change the EQ presets from your remote control to avoid distortion at hi-level of volume



Para un maximo rendimiento de sonido, usted puede cambiar la ecualizacion pre-establecida dependiendo del tipo de musica desde el control remoto para evitar distorsion a niveles alto de volumen

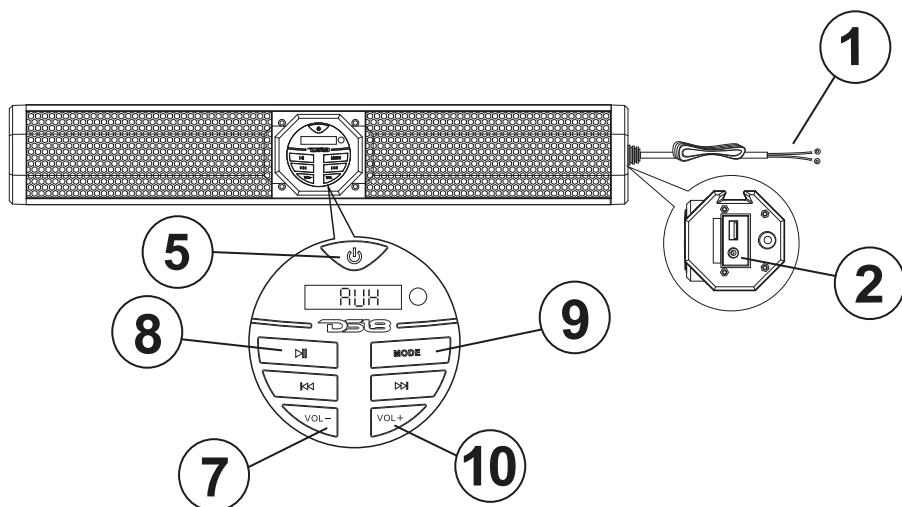

AUX-IN OPERATION

OPERACION DE LA ENTRADA AUXILIAR

1. Long Press the Power Button ⑤ until the Soundbar Turns On

2. Use a 3.5mm Jack cable from your device and connect it to the AUX-IN ② jack connector located behind the rubber cover on one side of the soundbar.

3. The AUX Mode is activated once the jack connector is in. now you can adjust the volume for your preference and play audio from your device.

1. Mantenga presionado el boton de poder ⑤ hasta que la barra de sonido encienda

2. utilice un cable de conector 3.5mm desde su dispositivo y conéctelo a el conector AUX-IN ② localizado detras del protector de goma a un lado de la barra de sonido.

3. el modo AUX es activado una ves el jack este adentro del conector, ahora usted puede ajustar el volumen de su preferencia y reproducir audio desde su dispositivo.

TIPS



it is recommend to set the volume at minimum 75% level before get distortion from your device and only use the volume control from the soundbar as a Master.

Se recomienda ajustar el volumen de su dispositivo a un minimo de 75% de nivel o antes de tener distorsion y solo usar el control de volumen de la barra de sonido como el principal.

USB PLAYER / REPRODUCTOR USB

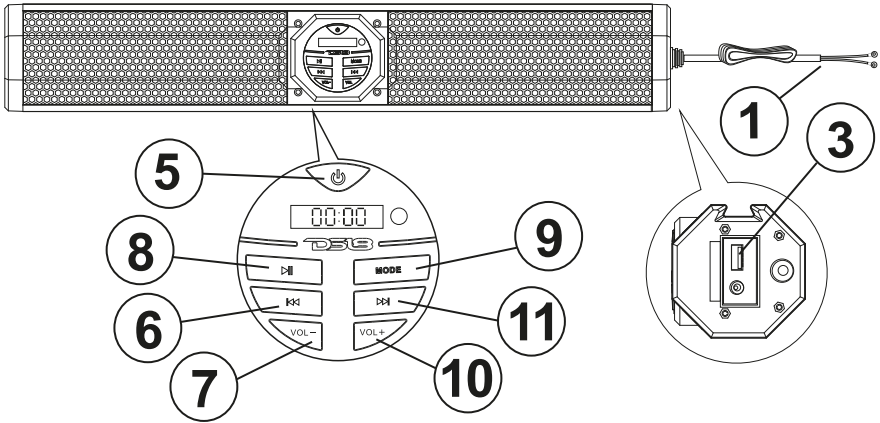

USB CONTROLS OPERATION

OPERACION DE LOS CONTROLES DE USB

1. Long Press the Power Button (5) until the Soundbar Turns On

1. Mantenga presionado el boton de poder (5) hasta que la barra de sonido encienda

2. Insert an USB Flash Drive on the USB Port (3) that is located behind the rubber cover at one side of the soundbar, once inserted the audio files start playing automatically

3. Inserte una memoria USB en el puerto USB (3) que se encuentra detras del protector de goma a un lado de la barra de sonido, una ves insertada, los archivos de audio comenzaran a reproducir automaticamente.

3. Press PLAY/PAUSE button (8) to Play or Pause the Audio Files from your USB.

3. Presione este boton PLAY/PAUSE (8) para reproducir o pausar sus archivos de Audio desde su memoria USB

4. Use this NEXT (11) Button to select the next track or song on your USB playlist.

4. Use este boton de NEXT (11) para seleccionar la siguiente pista o cancion en su lista de reproduccion de la USB.

4. Use this PREVIOUS (6) Button once to restart the song that is playing, or press again to go back to the previous song in your USB playlist.

4. Use este boton PREVIOUS (6) una ves para comenzar de nuevo la cancion que este sonando o presione de nuevo para ir a la cancion anterior de su listado de reproduccion de la USB.

TIPS



The USB Player only Accepts MP3 and WMA Formats, also can be use as a 1 amp charger Port

El reproductor USB solo acepta formatos MP3 y WMA, tambien puede usarse como puerto cargador de 1 amperio.

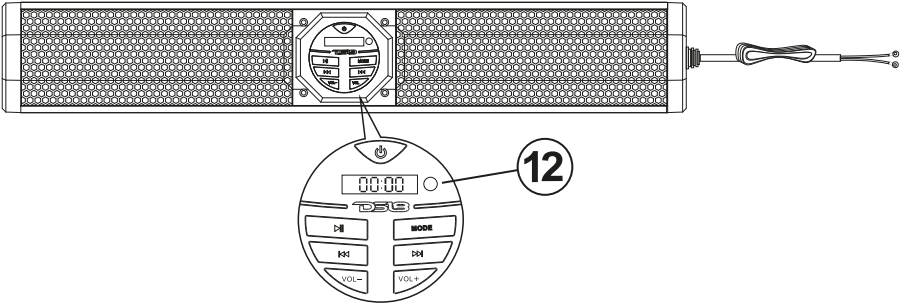

REMOTE CONTROL OPERATION

OPERACION DEL CONTROL REMOTO

1. Make sure that the battery it is installed and the battery protector has been removed.

2. The remote control needs to be pointed to the IR sensor (12) in the Soundbar to operates.

3. Press the desired function on the remote control: Power ON/OFF (1), Mode (2), EQ presets (3), Next (4), Vol- (5), Play/Pause (6), Vol+ (7), Previous (8), Folder down (9), Folder up (10)

1. Asegurese de que la bateria este instalada y el protector de la bateria halla sido removido.

2. El control remoto necesita estar apuntando hacia el sensor de IR (12) en la barra de sonido para poder operar.

3. Presione la funcion deseada en el control remoto: Encendido/Apagado (1), Modo (2), Ecuilizacion (3), Siguiente (4), Vol- (5), Reproducir/Pausa (6), Vol+ (7), Anterior (8), Folder Abajo (9), Folder Arriba (10)

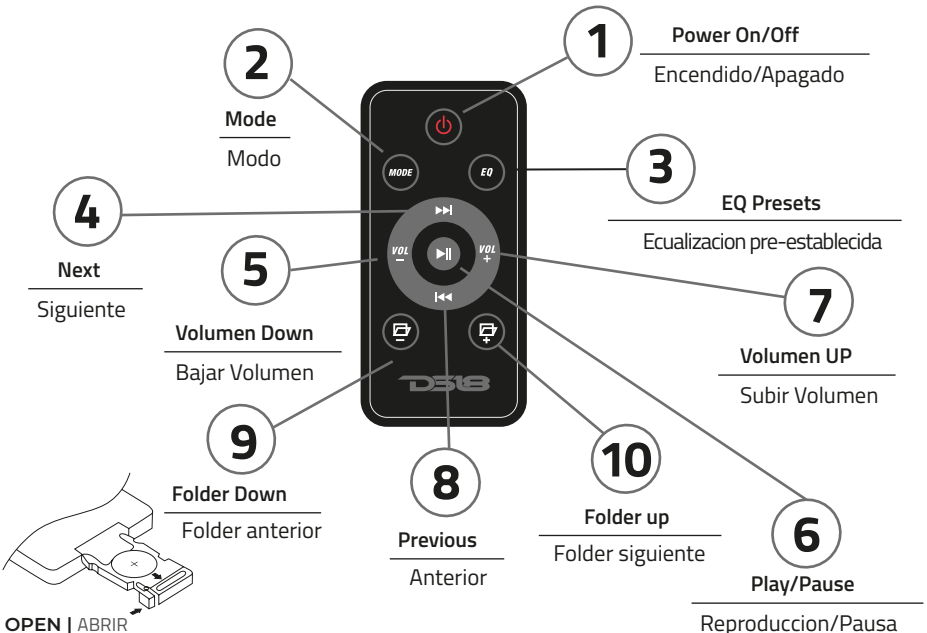

REPLACEMENT BATTERY - CR2025

REPLAZO DE LA BATERIA - CR2025

INSTALLATION / INSTALACION

READ BEFORE INSTALLATION

1. Be sure to carefully read and understand the instructions before attempting to install these soundbar.
2. For safety, disconnect the negative battery terminal from the battery prior to beginning the installation.
3. For easier assembly, we suggest you have all your tools in hand- Drill, Allen set, Crimp, Soldering iron, Wire Strippers, Heat-shrink, etc.
4. Use high quality "Waterproof" connectors for a reliable installation and to minimize signal or power loss.
5. Think before you drill! Be careful not to cut or drill into gas tank, fuel lines, brake or hydraulic lines, vacuum lines or electrical wiring when working on any vehicle.
6. Never run wires near fuel lines or power (if possible). Running the wires inside the hull or car area provides the best protection.
7. Avoid running wires over or through sharp edges. Use rubber or plastic grommets to protect any wires routed through metal, especially on the Roll Cage.
8. Make sure that the mounting clamp is tight before leaving the Vehicle.

LEER ANTES DE LA INSTALACION

1. Asegúrese de leer detenidamente y entender las instrucciones antes de intentar instalar estas barras de sonido.
2. Por seguridad, desconecte el terminal negativo de la batería de la batería antes de empezar la instalación.
3. Para facilitar el montaje, le sugerimos que tenga todas sus herramientas a mano: taladro, juego de llaves Allen, engarzadores, soldador, pelacables, tubo termo retráctil, etc.
4. Utilice conectores "a prueba de agua" de alta calidad para una instalación confiable y para minimizar la pérdida de señal o energía.
5. ¡Piense antes de taladrar! Tenga cuidado de no cortar ni perforar tanques de gasolina, líneas de combustible, líneas de frenos o hidráulicas, líneas de vacío o cableado eléctrico cuando trabaje en cualquier vehículo.
6. Nunca coloque cables cerca de líneas de combustible o de energía (si es posible). Pasar los cables dentro del área del casco proporciona la mejor protección.
7. Evite pasar cables sobre o a través de bordes afilados. Utilice ojales de goma o plástico para proteger los cables que atraviesan el metal, especialmente la barra antivuelco.
8. Asegúrese de que las abrazaderas de montaje estén apretadas antes de abandonar el vehículo.

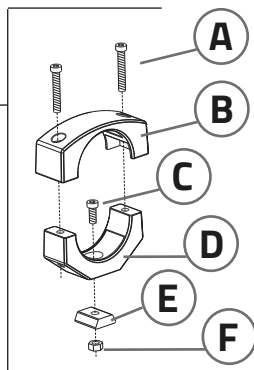
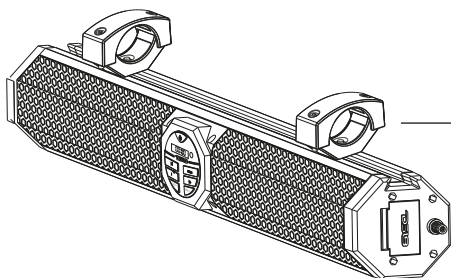

INSTALLATION EQUIPMENT

- 5mm Allen Key
- Wrench Set

EQUIPO DE INSTALACIÓN

- Llave Allen de 5mm
- Juego de llaves

BEGINNING MOUNTING

Step 1: Remove the soundbar from the packaging and ALL hardware.

Step 2: Find a GOOD location that allows for easy wiring of the Soundbar (Power Wire)-PLUS does NOT impair your movement around the location.

Step 3: Using 5mm Allen Key spin out the screw that holds the top clamp (if was mounted)

Step 4: Use one of the supplied nuts (F) and insert this on the clamp base (E), then slide the clamp base into the soundbar holder channel to the desire location.

Step 5: Take the base clamp (D) and align it to the base clamp (E) hole and secure it with the short screw (C) using a 5mm Allen key.

Step 6: Wrap the rubber pad around the pipe and lock the top clamp (B).

Step 7: Align the Clamp (B) with the base clamp (D) and use the supplied screws (A) to tight down the clamps using a 5mm Allen Key.

Step 8: Do the same procedure on each clamp supplied, you may need an extra help from somebody to hold up the Soundbar during the Clamp installation.

Step 9: Onces you tight very well all screws you can run the Power wire to the battery location, use zip ties to secure the cable away from elements that can damage it.

This is it!! enjoy your new SB24BT Soundbar.

COMIENZO DEL MONTAJE

Paso 1: Retire la barra de sonido de la caja y TODO el hardware.

Paso 2: Encuentre una BUENA ubicación que le permita pasar el cable de la barra de sonido (cable de alimentación) y que NO perjudique su movimiento alrededor del lugar.

Paso 3: Con una llave Allen de 5 mm, gire el tornillo que sujeta la abrazadera superior (si estaba montada).

Paso 4: Utilice una de las tuercas suministradas (F) e insértela en la base de la abrazadera (E), luego deslice la base de la abrazadera en el canal del soporte de la barra de sonido hasta la ubicación deseada.

Paso 5: Tome la abrazadera de la base (D) y alinéela con el orificio de la abrazadera de la base (E) y fjela con el tornillo corto (C) usando una llave Allen de 5 mm.

Paso 6: Envuelva la almohadilla de goma alrededor del tubo y bloquee la abrazadera superior (B).

Paso 7: Alinee la abrazadera (B) con la abrazadera de la base (D) y use los tornillos suministrados (A) para apretar las abrazaderas con una llave Allen de 5 mm.

Paso 8: Realice el mismo procedimiento en cada abrazadera suministrada, es posible que necesite ayuda adicional de alguien para sostener la barra de sonido durante la instalación de las abrazaderas.

Paso 9: Una vez que apriete muy bien todos los tornillos, puede pasar el cable de alimentación a la ubicación de la batería, use bridas para asegurar el cable lejos de elementos que puedan dañarlo.

¡¡Eso es todo!! disfrute de su nueva barra de sonido SB24BT.

IMPORTANT | IMPORTANTE



For water resistance purposes remove any USB or Auxiliary Cables and be sure to put the rubber caps or covers in place before using this soundbar in wet locations or when washing your vehicle.

Para proposito de resistencia al agua retire cualquier USB o Cable auxiliar y asegurese de poner en su lugar las tapas de caucho antes de usar esta barra de sonido en lugares mojados o cuando lave su vehiculo

CAUTION | ATENCION



Using other mounting methods may void this warranty

Usar otros metodos de montaje puede anular la garantia

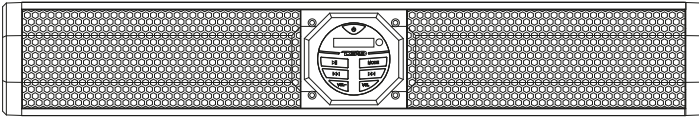

OPTIONAL DIRECT BATTERY WIRING CIRCUIT

CIRCUITO DE CABLEADO DIRECTO DE BATERÍA OPCIONAL

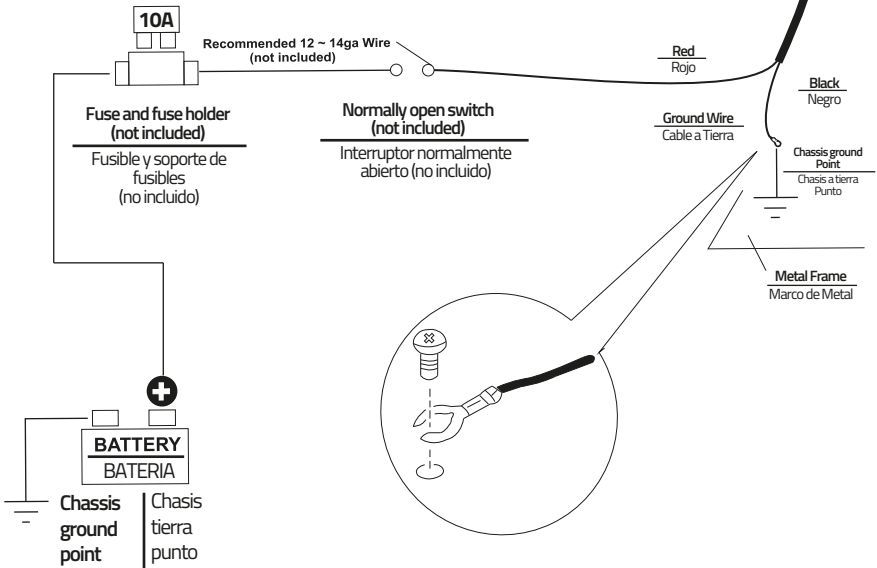

WE LIKE IT LOUD

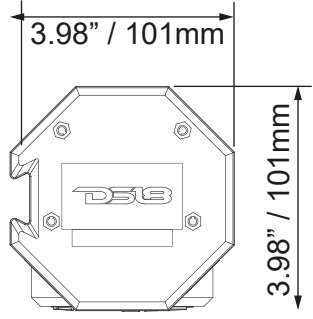
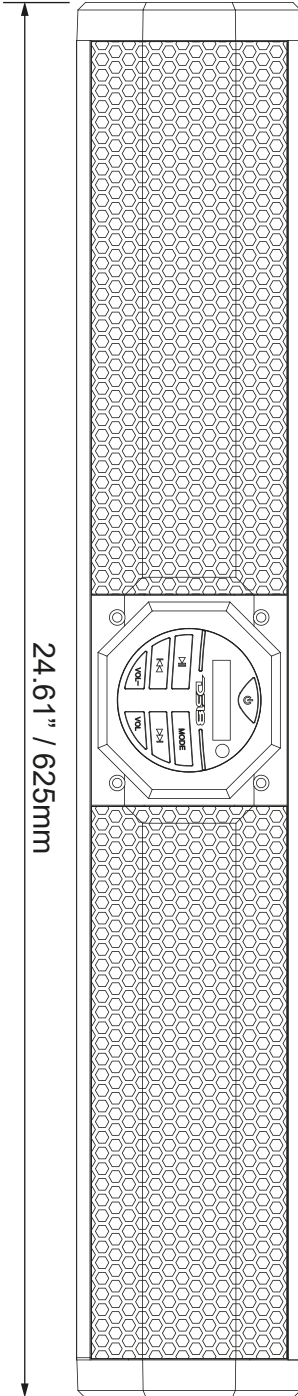

TROUBLESHOOTING / SOLUCION DE PROBLEMAS

TROUBLE / PROBLEMA	CAUSE / CAUSA	SOLUTION / SOLUCION
Unit will not turn on La Unidad no enciende	The fuse is blown El fusible esta quemado	Check/Replace the fuse Revisa/Reemplazar el Fusible
	Main acc switch not engaged Conmutador acc principal no activado	Turn switch to on position Gire el interruptor a la posición de encendido
No sound is heard No se escucha nada	Device volume is low/muted El volumen del dispositivo es bajo/muteado	Turn the volume level up Subir de nivel de volumen
Cannot pair BT No empareja el BT	The BT Function of the device is not enabled La función BT del dispositivo no está habilitado	Refer to the user manual of the device for how to enable the BT Function Consulte el manual del usuario del dispositivo para saber cómo habilitar la función BT
The audio quality is poor after connection with a BT Enabled device La calidad de audio es pobre después de la conexión con un Dispositivo habilitado para BT	The BT Reception is Poor La Recepcion BT es Pobre	Move the device closer to the audio system or remove any obstacle between the device Acercar el dispositivo a la sistema de audio o quitar cualquier obstáculo entre el dispositivo
Unit has become unresponsive La unidad no responde	Power glitch or interference Fallo de alimentación o interferencia	Disconnect power for 10 seconds to reset Desconecte la alimentación durante 10 segundos para restablecerla

WE LIKE
IT LOUD

SPECIFICATIONS / ESPECIFICACIONES

Nominal Size / Medida Nominal.....	24.61" / 625mm
Total Watts (Peak) / Watts Totales (Pico).....	600 Watts
RMS Power @ 4 ohm / Potencia RMS @ 4 ohm.....	100 Watts
Max Power @ 4 ohm / Potencia Max @ 4 ohm.....	200Watts
Frequency Response / Respuesta de Frecuencia.....	45Hz-20KHz
Storage Temperature / Temperatura de Almacenaje.....	5°F ~ 176°F (-15°C ~ 80°C)
Operation Temperature / Temperatura de Operación.....	32°F ~ 140°F (0°C ~ 60°C)
Operation Voltage / Operación de Voltaje.....	12 Volts (10~16 Volts Range)

BODY/FEATURES / CARCAZA/CARACTERISTICAS

Marine Grade Type / Tipo de Grado Marino.....	IPX5
Body Material Color Finish / Material de la Carcaza / Color / Acabado.....	Aluminum / Oxidized Black Hemp Sand / Aluminio / Arena de Cáñamo Negra Oxidada
Grill Type / Tipo de Parrilla.....	Steel Mesh / Malla de Acero
Qty on Box / Cantidad en la Caja.....	1 pcs / 1 Unidad
Clamps / Abrazaderas.....	2 Set (Tube Clamp Adjustable 1.5" ~ 2.25") 2 Juegos (Abrazadera de tubo ajustable 1.5" ~ 2.25")
Front Logo / Logo Frontal.....	Yes / Si
RCA Line Out (Pre-Amp) / Salida de línea RCA (preamplificador).....	No / No
Aux Line Input / Entrada de línea Auxiliar.....	Yes, (720mV) / Si, (720mV)
EQ DSP / EQ DSP	5 Preset EQ (for BT and USB Mode) 5 ecualizadores preestablecidos (para modo BT y USB)
Remote Out / Salida Remota.....	No / No
USB Player / Reproductor USB.....	Yes (WMA, MP3 files) / Si (Archivos MP3, WMA)
USB Charge / Carga USB.....	Yes (1Amp) / Si(1Amp)
Buttons Controls / Botones / Controles.....	Yes (Power, Mode, Play/Pause, Fwd, Bwd,Vol+ /Vol-) Si (Encendido, Modo, Reproducir/Pausar, Adelante, Atras, Vol+ /Vol-)
Remote Control / Control Remoto.....	Yes (IR Card Type) / Si (IR Tipo Tarjeta)
Illumination / Iluminación.....	Yes (Blue Backlit) / Si (Azul Retroiluminado)

WOOFER SPECIFICATIONS / ESPECIFICACIONES DEL WOOFER

Nominal Diameter / Diametro Nominal.....	3" / 76.2mm (4 Pcs)
Voice Coil Diameter / Diámetro de la Bobina de Voz.....	0.8" / 20.4mm
Voice Coil Former Material / Material Interior de la Bobina de Voz.....	Kapton
Cone Material / Material del Cono.....	Spk1: PPI / Spk2: Paper / Spk1: PPI / Spk2: Papel
Surround Material / Material de la Suspension.....	Spk1: Rubber / Spk2: Cloth Spk1: Goma / Spk2: Tela
Basket Material / Material de la Canasta.....	Steel / Acero
Magnet Material / Material del Imán.....	Ferrite / Ferrita
Motor Diameter / Diametro del Motor.....	2.36" / 60mm

TWEETER SPECIFICATIONS / ESPECIFICACIONES DE TWEETER

Nominal Diameter / Diametro Nominal.....	0.94" / 24mm (2 Pcs)
Voice Coil Diameter / Diámetro de la Bobina de Voz.....	0.8" / 20.4mm
Type / Tipo.....	Dome / Domo
Diaphragm Material / Material del Diafragma.....	Soft Dome / Cúpula Blanda
Magnet Material / Material del Imán.....	Neodymium / Neodimio
Crossover / Cruze.....	6dB/oct

SPECIFICATIONS / ESPECIFICACIONES

AMPLIFIER SPECIFICATIONS / ESPECIFICACIONES DE AMPLIFICADOR

Amplifier Class / Clase del Amplificador.....	Class A/B
Amplifier Type / Tipo de Amplificador.....	Stereo Full Range / Estereo Rango Completo
Number of Channels / Numero de Canales.....	4
Minimum Impedance / Impedancia Minima.....	4 ohm
Signal to Noise Ratio / Relación Señal a Ruido.....	68dB
T.H.D. / T.H.D.....	1% @ 1000Hz
Channel Separation / Separación de canales.....	60dB
Audio Source / Fuentes de Audio.....	BT, USB, AUX,
Power Input Wire Size / Tamaño del Cable de Entrada de Energía.....	2x16ga
Recommend Fuse Size / Tamaño Recomendado del Fusible.....	10A
MAX Current Draw / Consumo de Corriente MAX.....	7A
Thermal Protection / Protección Térmica.....	Yes (>284 °F / 140 °C) / Si (>284 °F / 140 °C)
Over-Load Protection / Protección de Sobrecarga.....	Yes / Si
Short Circuit Output Protection / Protección de Salida de Cortocircuito.....	Yes / Si
Voltage Input Protection / Protección de Entrada de Voltaje.....	No / No

BT SPECIFICATIONS / ESPECIFICACIONES BT

Version / Version.....	V5
Audio Protocols / Protocolos de Audio.....	A2DP
Range / Rango.....	>33ft (10m)* / Class 2 / >33ft (10m)* / Clase 2

MEASUREMENTS / MEDIDAS

Overall Width / Ancho Total.....	24.6" / 625 mm
Overall Height / Altura Total.....	3.98" / 101 mm
Overall Depth / Profundidad Total.....	3.98" / 101 mm

WE LIKE
IT LOUD

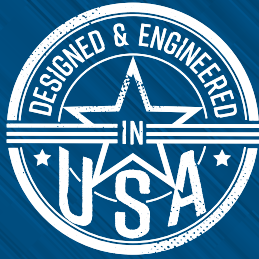

FOR MORE INFORMATION
PLEASE VISIT
DS18.COM

WE LIKE IT LOUD



DS18[®]