

EM Table

Jean Prouvé, 1950

vitra.



Anfang der 1950er-Jahre entwickelte der Designer und Konstrukteur Jean Prouvé den Tisch EM (Entretoise Métallique, Metallverstrebung) für das Projekt «Maison Tropicale». Dieser bis ins kleinste Detail durch seine Konstruktion geprägte Tisch folgt einer Ästhetik der Notwendigkeit: Die über eine Traverse verbundenen Beine illustrieren den Kräfteverlauf und die statischen Zusammenhänge auf eine Weise, wie man sie sonst nur von Ingenieurbauten kennt.

Den EM Table gibt es mit Tischplatten aus Massivholz, aus robustem HPL-Beleg und für die Längen 2000 und 2400 mm in Furnier.

Die Massivholztischplatten in Eiche oder Nussbaum verleihen dem Tisch eine erlesene Note und verfügen über eine angenehme Haptik.

Geprägt durch seine Konstruktion illustriert die Ästhetik des EM Table von Jean Prouvé den Kräfteverlauf und die statischen Zusammenhänge. Mit den Tischplatten aus robustem Eichenfurnier in einer hellen und einer dunklen Version und in den Längen 2000 und 2400 mm eignet sich der Tisch für Meetingbereiche, Kantinen, Restaurants und weitere öffentliche oder halböffentliche Räume.

Den EM Table von Jean Prouvé, dessen Ästhetik sich strikt an statischen Erfordernissen orientiert, gibt es mit Tischplatten aus Massivholz, Furnier oder HPL-Beleg.

Materialien

- **Tischplatte:** 34 mm stark, Massivholz
Eiche natur geölt, Eiche dunkel gebeizt mit Naturholz-Schutzlack oder Amerikanischer Nussbaum geölt.
- **Untergestell:** umgeformtes Stahlblech und Stahlrohr, pulverbeschichtet.
- **Holzherkunft:** Eiche (*Quercus robur*) aus Westeuropa und/oder Polen; Amerikanischer Nussbaum (*Juglans nigra*) aus USA.
- **Tischplatten Furnier:** 34 mm stark, Eiche natur und Eiche dunkel gebeizt (Europa), Naturholz Schutzlack.
- **Untergestell:** umgeformtes Stahlblech und Stahlrohr, pulverbeschichtet.
- **Tischplatten HPL:** 34 mm stark, HPL-Beleg auf Oberfläche und Kante.
- **Untergestell:** umgeformtes Stahlblech und Stahlrohr, pulverbeschichtet.

MASSANGABEN

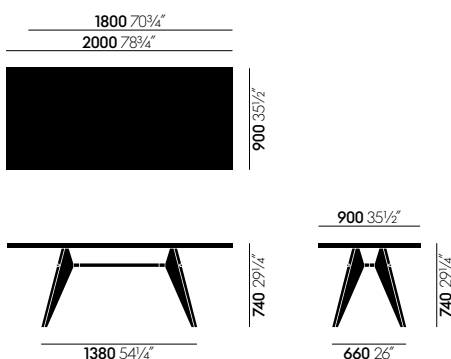

EM Table 1800-2000

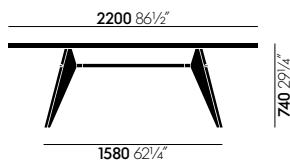

EM Table 2200

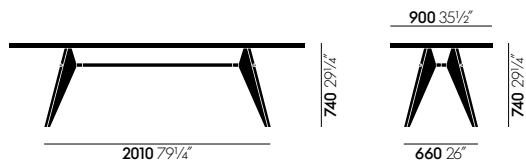
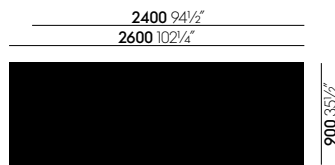

EM Table 2400-2600

FARBEN UND MATERIALIEN



70
Eiche natur massiv,
geölt



75
Amerikanischer
Nussbaum massiv
geölt

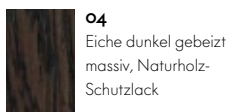

04
Eiche dunkel gebeizt
massiv, Naturholz-
Schutzlack

Tischplatte
Massivholz



10
Eiche natur,
Naturholz-Schutz-
lack

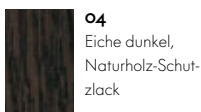

04
Eiche dunkel,
Naturholz-Schutz-
lack

Tischplatte Furnier

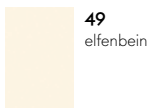

49
elfenbein

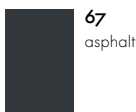

67
asphalt

Tischplatte HPL



13
Prouvé Gris
Vermeer pulverbe-
schichtet (glatt)



88
Prouvé Blanc
Colombe (Ecrú)
pulverbeschichtet
(glatt)

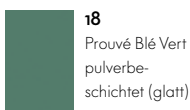

18
Prouvé Blé Vert
pulverbe-
schichtet (glatt)



06
japanese red
pulverbe-
schichtet (glatt)

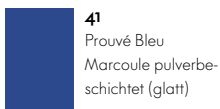

41
Prouvé Bleu
Marcoule pulverbe-
schichtet (glatt)

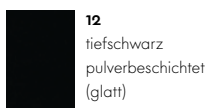

12
tiefschwarz
pulverbeschichtet
(glatt)

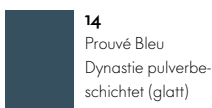

14
Prouvé Bleu
Dynastie pulverbe-
schichtet (glatt)

Gestell Farb-
gruppe 1

Gestell Farb-
gruppe 2

