

ETS-T40fit

100% RAM compatibility Air CPU Cooler

©2021 ENERMAX TECHNOLOGY CORPORATION. All right reserved. Specifications are subject to change without prior notice. Some trademarks may be claimed as the property of others.

Part List

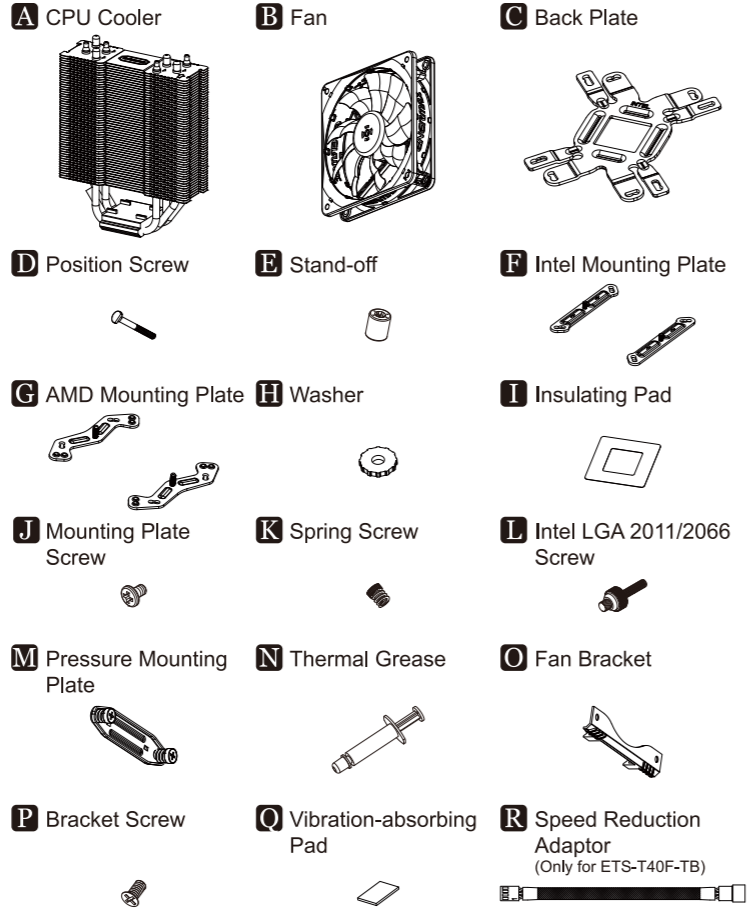

*Notice: Actual specifications / product parts may vary according to different regions or countries.

Installation

Step 1-A-1

* LGA775/1150/1155/1156/1366

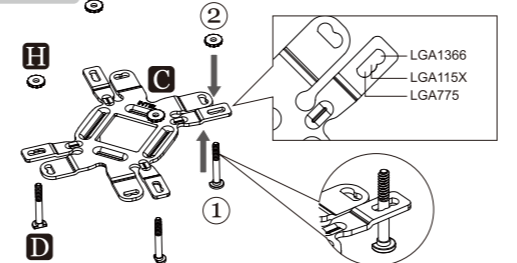

Table with 10 rows of instructions in various languages (EN, DE, FR, IT, PL, ES, RU, TW, CN, KR, JP, ID) for Step 1-A-1.

Step 1-A-2

* LGA775/1150/1155/1156/1366

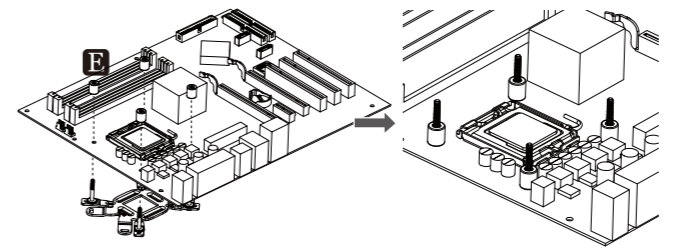

Table with 10 rows of instructions in various languages (EN, DE, FR, IT, PL, ES, RU, TW, CN, KR, JP, ID) for Step 1-A-2.

Step 1-B

* Intel LGA 2011/2066

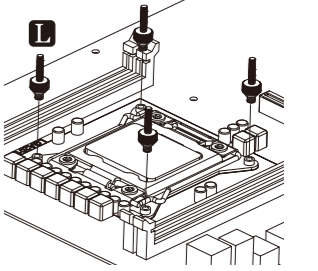

Table with 10 rows of instructions in various languages (EN, DE, FR, IT, PL, ES, RU, TW, CN, KR, JP, ID) for Step 1-B.

Step 2 * For Intel installation

* LGA2066/2011-x/1200/115x/1366/775

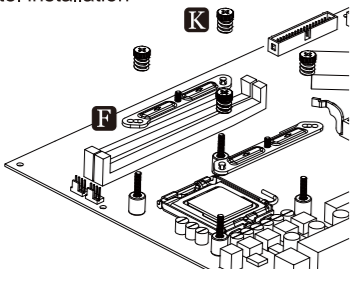
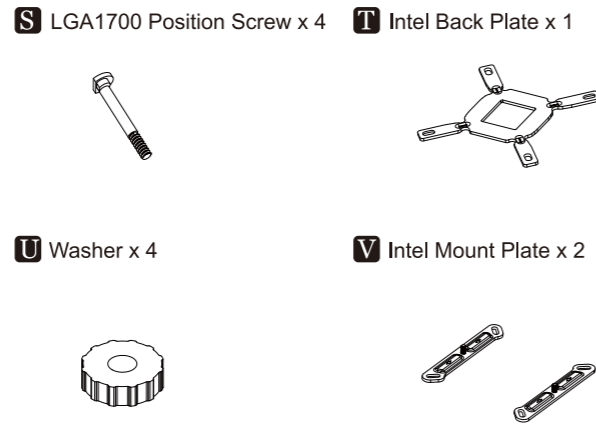

Table with 10 rows of instructions in various languages (EN, DE, FR, IT, PL, ES, RU, TW, CN, KR, JP, ID) for Step 2.

LGA1700 Part List



Step 3

* LGA1700

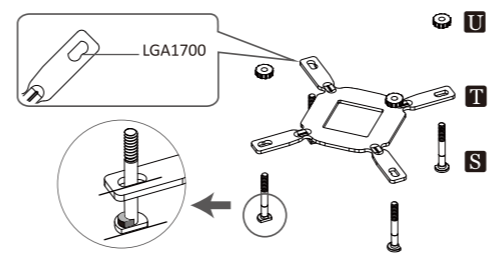

Table with 10 rows of instructions in various languages (EN, DE, FR, IT, PL, ES, RU, TW, CN, KR, JP, ID) for Step 3.

Step 4

* For Intel installation

* LGA1700

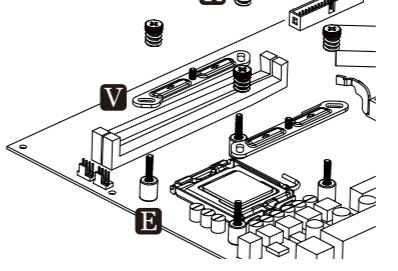

Table with 10 rows of instructions in various languages (EN, DE, FR, IT, PL, ES, RU, TW, CN, KR, JP, ID) for Step 4.

Step 5-1

* For AMD installation

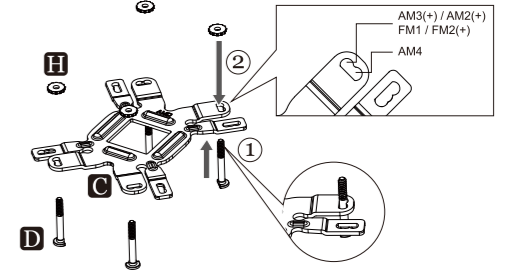
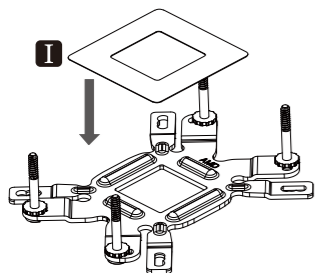

Table with 10 rows of instructions in various languages (EN, DE, FR, IT, PL, ES, RU, TW, CN, KR, JP, ID) for Step 5-1.

Step 5-2 * For AMD installation



EN	Stick the insulating pad on the appropriate position.
DE	Kleben Sie die Entkopplungsplatten an die vorgesehenen Stellen auf der Backplate.
FR	Collez le coussinet d'isolation à l'emplacement prévu à cet effet.
IT	Attaccare il foglio isolante nella posizione appropriata.
PL	Przyklej wkładkę izolującą w odpowiedniej pozycji.
ES	Pegue la hoja aislante en la posición adecuada.
RU	Наклейте изоляционную прокладку на соответствующую позицию.
TW	黏貼絕緣墊片於背板相對位置。
CN	将绝緣墊片黏貼到背板相對位置。
KR	알맞은 위치에 방음 패드를 부착하세요.
JP	インシュレーターパッドを適切な位置に取り付けてください。
ID	Tempelkan bantalan insulasi pada posisi yang tepat.

Step 5-3 * For AMD installation

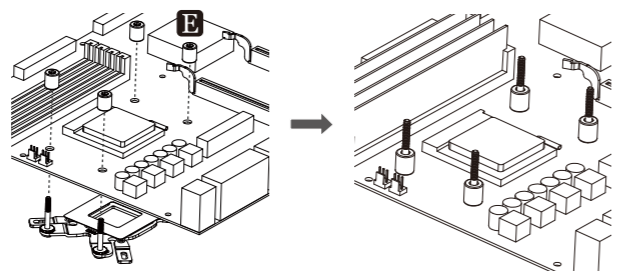

EN	Install the back plate on to the back of the motherboard. Put the stand-offs into the back plate screws.
DE	Schieben Sie die Montageschrauben mit der Backplate durch die passenden Bohrungen des Mainboards. Fixieren Sie die Backplate mit den Abstandshaltern.
FR	Installez la plaque arrière à l'arrière de la carte mère. Mettez les entretoises dans les vis de la plaque arrière.
IT	Installare il backplate nella parte posteriore della scheda madre. Posizionare i distanziatori sulle viti del backplate.
PL	Umieścić płytę mocującą pod płytą główną i przykręcić ją za pomocą śrub dystansowych.
ES	Instale el back plate en la parte posterior de la placa base. Coloque los separadores en los tornillos del back plate.
RU	Установите крепёжную пластину на обратной стороне материнской платы. Установите промежуточные стойки на винты.
TW	將套上定位螺絲的背板，裝於主機板背面，再將套筒放入定位螺絲內。
CN	将套上定位螺絲的背板，裝在主机板背面，再將套筒放入定位螺絲內。
KR	마더보드 뒷면에 Back Plate을 설치해주세요. Back Plate 나사에 지지대를 넣으세요.
JP	マザーボードの背面にバックプレートを設置し、表面にてポジションスクリューにプラスチック製のスタンドオフを装着してください ※スタンドオフには上面/下面の区別があります。
ID	Pasang back plate ke belakang motherboard. Masukkan stand-off ke sekrup back plate.

Step 5-4 * For AMD installation

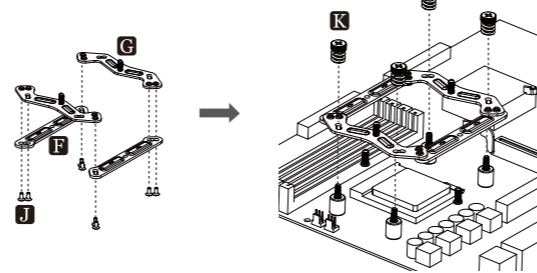

EN	Combine the AMD mounting plates on the Intel mounting plates (arrow marks on the Intel plates facing towards the CPU) with the mounting plate screws. Then install the combined plate on the motherboard with spring screws.
DE	Verschrauben Sie die AMD-Montagehalterungen mit der Intel-Montagehalterung (Pfeilsymbole in Richtung der CPU ausgerichtet) mithilfe der passenden Schrauben. Fixieren Sie die kombinierte Montagehalterung mit den Federschrauben.
FR	Assemblez les plaques de montage AMD sur les plaques de montage Intel (les flèches sur les plaques Intel tournées vers le CPU) à l'aide des vis plates de montage. Ensuite, installez la plaque combinée sur la carte mère avec des vis à ressort.
IT	Unire le piastre di montaggio AMD sulle piastre di montaggio Intel (le frecce sulle piastre intel devono essere rivolte verso la CPU) con le viti per montaggio piastre. Successivamente installare le piastre unite sulla scheda madre con le viti a molla.
PL	Połączyć wsporniki mocujące AMD-a ze wspornikami Intel-a za pomocą odpowiednich śrub montażowych. Ustaw wsporniki mocujące Intel-a z strzałką w kierunku do procesora. Dokręć wsporniki mocujące do płyty głównej za pomocą śrub sprężystych.
ES	Combine los soportes de montaje de AMD con los de Intel (con las flechas del soporte de Intel orientadas hacia la CPU) con los tornillos correspondientes del soporte de montaje. A continuación, instale la placa combinada en la placa base con los tornillos de resorte.
RU	Соедините AMD крепёжные пластины на крепёжных пластинах Intel (стрелки в направлении к процессору) с помощью винтов. Затем закрепите комбинированную пластину на материнской плате пружинными винтами.
TW	將AMD支架與Intel支架，用專用螺絲結合(Intel支架刻印的箭頭朝向CPU)，將此結合支架以彈簧螺絲安裝上主板。
CN	將AMD支架與Intel 支架，用专用的螺絲結合 (Intel 支架刻印的箭頭朝向CPU)，將此結合支架用彈簧螺絲安裝上主板。
KR	Intel 마운팅 판 (Intel판에 있는 화살표가 CPU쪽을 향하도록)에 있는AMD 마운팅 판을 마운팅 판 나사로 합쳐주세요. 그 다음, 스프링 나사로 마더보드에 관을 합쳐주세요.
JP	まずはAMD用マウントプレートとIntel用マウントプレートをa図のように固定してください。出来上がったマウントプレートをb図のようにポジションスクリューに挿し入れ、スプリングスクリューで固定してください。
ID	Gabungkan Mounting Plate AMD pada Mounting Plate Intel (tanda panah di Plate Intel menghadap ke CPU) dengan sekrup mounting plate. Kemudian pasang plate yang sudah digabungkan tadi pada motherboard dengan sekrup spring.

Step 6

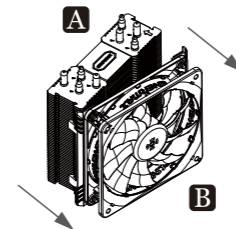

EN	Remove the fan with the fan brackets before installing the cooler.
DE	Nehmen Sie den Lüfter mit den Lüfterhalterungen vor der Installation des Kühlers ab.
FR	Retirez le ventilateur avec ses crochets avant d'installer le refroidisseur.
IT	Rimuovere la ventola con le staffe prima di installare il dissipatore
PL	Zdjąć wentylator przed instalacją radiatora.
ES	Quite el ventilador con sus soportes antes de instalar el disipador.
RU	Удалите вентилятор и скобки для крепления вентилятора перед установкой кулера
TW	安裝散熱器前先移除風扇。
CN	安裝散熱器前先移除風扇。
KR	쿨러를 설치하기 전에, fan과 fan 브래킷을 떼어주세요.
JP	CPUクーラー本体を設置する前に、ファンブラケットからファンを取り外してください。
ID	Lepaskan Fan dari bracketnya sebelum menginstal kotak pendingin.

Step 7

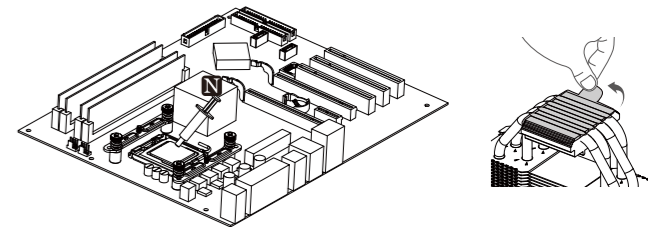

EN	Apply the thermal grease evenly onto the CPU surface. Remove the protect film from the cooler base.
DE	Tragen Sie eine dünne Schicht Wärmeleitpaste auf die Oberfläche der CPU auf. Entfernen Sie die Sicherheitsfolie von der Bodenplatte des CPU-Kühlers.
FR	Appliquez la graisse thermique uniformément sur la surface du processeur. Retirez le film de protection de la base du dissipateur.
IT	Applicare la pasta termica omogeneamente sulla superficie della CPU. Rimuovere la pellicola di protezione sulla base del dissipatore.
PL	Nałóż cienką warstwę pasty termoprzewodzącej na metalową osłonę na procesorze. Zdjąć folię ochronną z podstawy chłodzenia.
ES	Aplique la pasta térmica de manera uniforme sobre la superficie de la CPU.
RU	Нанесите термопасту равномерно на поверхность процессора. Пожалуйста, удалите защитную крышку с охлаждающей пластины
TW	將散熱膏均勻的塗抹於CPU表面，並取下散熱器底座之保護貼膜。
CN	將散熱膏均勻地塗抹在CPU表面上，並取下散熱器底座上的保護貼膜。
KR	CPU표면에 써멀그리스를 고르게 발라주세요. 쿨러 베이스에 있는 보호필름을 제거해주세요.
JP	CPUの表面にサーマルグリスを均等に塗布してください。クーラーベースから保護フィルムを取り外したのを確認した後、マウントプレートに本体を設置してください。
ID	Oleskan Thermal Grease secara merata ke permukaan CPU. Lepaskan film/ pita pelindung dari dasar kotak pendingin.

Step 8

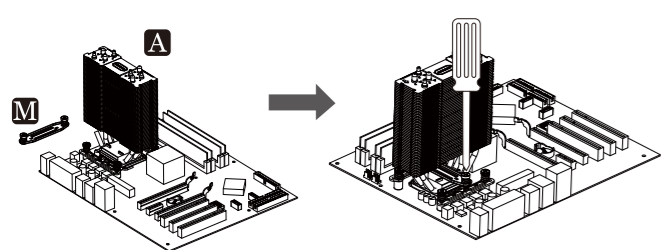

EN	Secure the cooler using the pressure mounting plate and fasten the screws into the Intel / AMD mounting plate.
DE	Befestigen Sie den Kühler mit der Anpress-Platte und drehen Sie die Schrauben in der Intel / AMD-Montagehalterung fest.
FR	Fixez le refroidisseur en utilisant la plaque de pression et fixez les vis dans la plaque de montage Intel / AMD.
IT	Fissare il dissipatore utilizzando la piastra di montaggio a pressione e avvitare le viti nella piastra di montaggio Intel / AMD.
PL	Zamontuj radiator za pomocą płytki dociskowej i dokręć za pomocą odpowiednich śrub do wsporników mocujących Intel / AMD.
ES	Fije el disipador usando el soporte de montaje de presión y apriete los tornillos en el soporte de Intel / AMD
RU	Закрепите радиатор используя монтажную пластину и затяните винты в крепёжной пластине Intel / AMD.
TW	以壓板固定散熱器底座後，將壓板上的螺絲鎖上Intel / AMD 支架。
CN	用压板固定散熱器底座後，將压板上的螺絲鎖上Intel / AMD 支架。
KR	Intel / AMD 마운팅 판에 알력 마운팅 판 과 나사를 사용하여 고정해 주세요.
JP	Intel / AMDのマウントプレートに本体を設置し、プレッシャーマウントプレートを使用して本体を固定してください。
ID	Kencangkan kotak pendingin menggunakan tekanan mounting plate dan kencangkan sekrup ke mounting plate Intel / AMD.

Step 9

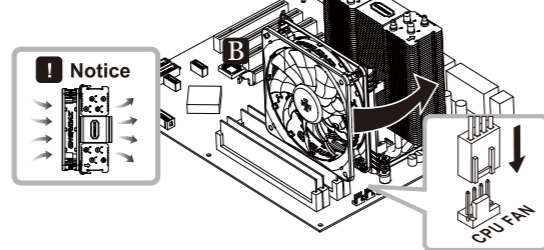

EN	Attach the fan to the cooler with fan brackets. Connect the PWM 4 pin to the CPU Fan header on the motherboard. Notice Install the fan as illustrated way gives best cooling airflow.
DE	Befestigen Sie den Lüfter am Kühler mithilfe der Lüfterhalterungen. Schließen Sie den 4-Pin-PWM-Stecker am CPU-FAN-Sockel Ihres Mainboards an. Achten Sie bei der Befestigung des Lüfters auf die Luftstromrichtung, um die bestmögliche Kühlleistung zu gewährleisten.
FR	Fixez le ventilateur au refroidisseur avec ses crochets. Branchez le connecteur PWM à 4 broches sur le connecteur CPU FAN de la carte mère. Installez le ventilateur comme illustré pour donner le meilleur flux d'air de refroidissement.
IT	Installare la ventola al dissipatore tramite le staffe. Collegare il PWM 4 pin al connettore CPU FAN sulla scheda madre. L'installazione della ventola come mostrato garantisce un miglior flusso d'aria.
PL	Zamontuj wentylator na radiatorze za pomocą dostarczonych mocowań wentylatora. Podłącz wtyczkę PWM 4-pin zasilającą wentylator do gniazda „CPU FAN” na płycie głównej. Przy montowaniu wentylatora na radiatorze zwróć uwagę na kierunek przepływu powietrza.
ES	Instale el ventilador al disipador con sus soportes correspondientes. Conecte el PWM de 4 pines al conector del ventilador de la CPU en la placa base. La instalación del ventilador tal y como se explica garantiza un mejor flujo de aire.
RU	Закрепите вентилятор на кулере при помощи скобок. Подключите 4-Pin разъем PM к материнской плате. Обратите при этом внимание на направление воздушного потока.
TW	將風扇以風扇支架固定上散熱器，將PWM 4pin接頭與主機板連接。 將風扇依圖示方式安裝 能提供最佳散熱氣流。
CN	將風扇用風扇支架固定到散熱器上，將PWM 4pin接頭與主板連接。 將風扇依圖示方式安裝 能提供最佳的散熱氣流。
KR	fan 브래킷과 함께 fan을 부착해주세요. PWM 4핀 을 마더보드의 CPU Fan head에 연결해 주세요 설명되어진 방향으로 설치하면 최고의 쿨링 방향을 제공 합니다.
JP	冷却ファンにファンブラケットを固定し、CPUクーラー本体に設置します。その後マザーボードの4ピンコネクタに接続してください。 冷却ファン及び、CPUクーラー本体の向きにご注意ください
ID	Pasang kipas ke kotak pendingin dengan bracketnya. Hubungkan PWM 4 pin ke header Fan CPU pada motherboard Menginstall kipas seperti ilustrasi merupakan cara untuk memberikan aliran udara pendinginan yang terbaik

Supplement * For 2nd fan installation

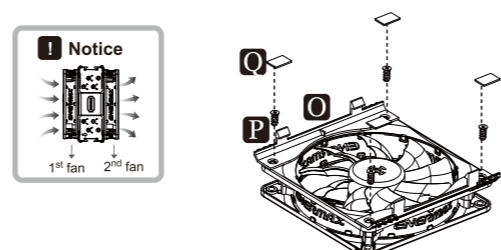

EN	* Attach the fan brackets by fastening the bracket screws, then stick the vibration-absorbing pads to the fan.
DE	* Befestigen Sie die Lüfterhalterung mithilfe der passenden Schrauben für die Halterung. Kleben Sie danach die Antivibrationspads auf den Lüfter.
FR	* Fixez les supports crochet du ventilateur en serrant les vis de montage, puis collez les coussinets anti-vibration sur le ventilateur.
IT	* Fissare la ventola evitando le viti delle staffe, successivamente attaccare alla ventola i gommini di assorbimento delle vibrazioni.
PL	* Zamontuj mocowania wentylatora za pomocą dostarczonych śrub w otworach montażowych na ramce wentylatora. Potem przyklej gumy antywibracyjne na wentylatorze.
ES	* Fije el ventilador apretando los tornillos del soporte, luego instale las almohadillas de absorción de vibraciones del ventilador.
RU	* Прикрепите скобки для вентилятора с помощью винтов, затем наклейте антивибрационные наклейки на вентилятор.
TW	* 將風扇支架鎖上風扇，並將減震橡膠貼到風扇支架上。
CN	* 將風扇支架鎖上風扇，並將減震橡膠貼到風扇支架上。
KR	* 브래킷 나사를 조여 fan브래킷을 붙인 다음, 진동흡수 패드를 fan에 붙여주세요.
JP	* 冷却ファンにファンブラケットを固定した後、振動防止用パッドを4箇所貼ってください。
ID	* Pasang fan bracket dengan mengencangkan sekrup bracket, kemudian tempel bantalan penyerap getaran ke kipas.

Supplement * For ETS-T40F-TB version only

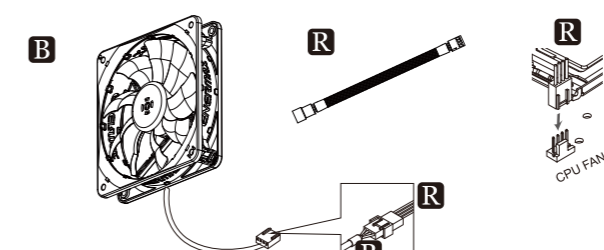

EN	* Use speed reduction adaptor to reduce the fan speed to 400-900 RPM and provide quieter operation.
DE	* Für ultraleisen Betrieb verwenden Sie bitte den mitgelieferten Adapter zur Reduzierung der Drehzahl auf 400 bis 900 1/min.
FR	* Utilisez l'adaptateur de réduction de vitesse pour réduire la vitesse du ventilateur au 400-900 RPM pour un mode plus silencieux.
IT	* Usare l'adattatore di riduzione di velocità per ridurre la velocità della ventola a 400-900 RPM e ottenere un funzionamento più silenzioso.
PL	* Aby zapewnić ultra cichą operację, użyj dostarczonego adaptera i obniż prędkość wentylatora na 400-900 obr/min.
ES	* Utilice el adaptador de reducción de velocidad para controlar las revoluciones del ventilador de 400-900 rpm y de este modo conseguirá un funcionamiento más silencioso.
RU	* Используйте адаптер для снижения скорости вентилятора в диапазоне 400-900 оборотов в минуту для тихой работы.
TW	* 使用風扇降壓線，可使風扇轉速降至400-900 RPM，並提供更安靜運作。
CN	* 使用風扇降壓線，可使風扇轉速降至400-900 RPM，並提供更安靜的運作。
KR	* 속도 감소어댑터를 사용하여 fan속도를 400-900 RPM으로 줄여서 조용하게 작동 시킬 수 있습니다.
JP	* 減速アダプタを使用することによりファン回転数を400-900rpmに低減することができ、更に静音化が可能です。
ID	* Turunkan kecepatan adaptor untuk mengurangi kecepatan kipas untuk 400-900 RPM dan memberikan operasi yang lebih tenang.