

SOPORTE PARA TABLA DE SNOWBOARD

INSTRUCCIONES DE INSTALACIÓN DE SOPORTE PARA TABLA DE SNOWBOARD
v1.0

KOOVA

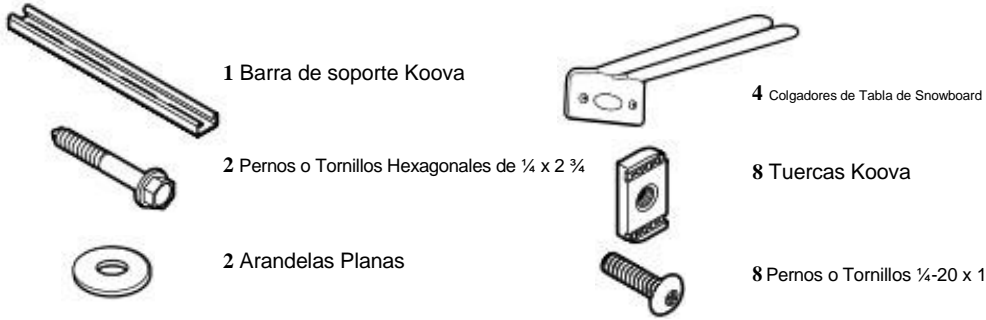

HERRAMIENTAS NECESARIAS

- Llave de trinquete con dado de 5/16"
- Destornillador de punta Phillips
- Escáner de Pared (recomendado)
- Lápiz para marcar ubicación del soporte

ADVERTENCIA DE INSTALACIÓN

Lee todas las instrucciones antes de comenzar. Usa lentes de seguridad en caso de usar herramientas eléctricas. Usa únicamente los herrajes y componentes incluidos.

Para soportar el peso con seguridad de tus tablas de snowboard, debes asegurarte de usar los pernos hexagonales Koova incluidos en el tabique de madera. Si no instalas el soporte de Sistema Koova en el tabique, se podrían producir daños materiales y/o personales.

Si vas a instalar este producto en paredes de concreto, necesitaras herrajes específicos para esta. Por favor, contáctanos para obtener un kit de instalación para paredes de concreto a través de support@koova.com.

No excedas el límite de peso máximo para este producto, que es de 150 libras (68 kg) distribuidas de manera uniforme.

Asegúrate de que no haya cables eléctricos en el lugar en el que estarás usando los Pernos Koova. Si no te aseguras de que haya cables donde se insertaran los pernos en la pared podrías provocar lesiones corporales graves, daños materiales o una descarga.



figura a



figura b

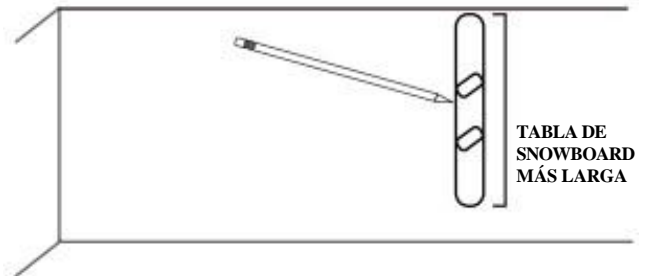

figura c

PASO UNO: MONTAR LA BARRA DE SOPORTE KOOVA

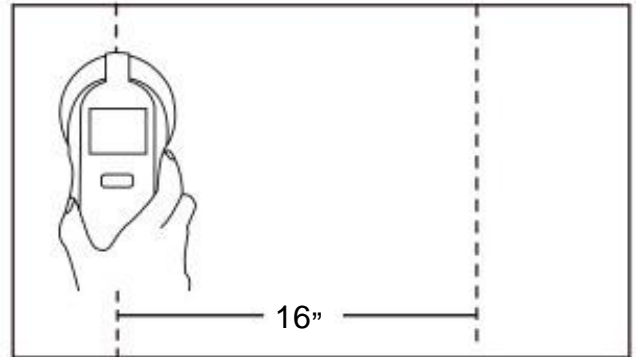
- Localiza los tabiques de madera y marca su ubicación, como se puede ver en la (figura b). Los tabiques suelen estar a 16" de separación.

¿NO TIENES UN ESCÁNER DE PARED?

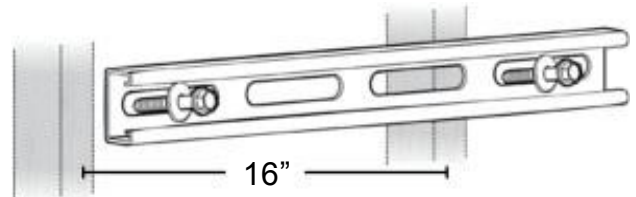
Si no tienes un escáner de pared, por favor visita <https://koova.com/pages/product-support> para conocer algunas alternativas seguras para ubicar los tabiques.

- Sostén tu tabla de snowboard más largo contra la pared y coloca una marca justo debajo de la fijación superior (figura a).
- Usando una llave de trinquete (o un taladro eléctrico), atornilla sin apretar un perno hexagonal Koova con arandela en el lugar marcado en el tabique. Sin apretar.
- Usa un nivel para asegurarte de que la barra de soporte esté recta o nivelada e instala el segundo perno hexagonal en el tabique más cercano (figura c).

¿NECESITO UN NIVEL?

Es posible que tu smartphone tenga instalada una aplicación con un nivel. De no ser así, hay muchas aplicaciones gratuitas disponibles para la mayoría de los smartphones.

KOOVA

Contáctanos a través de support@koova.com o visita koova.com

© 2021 Alphidia, LLC. © 2019 Alphidia, LLC.

¿NECESITAS AYUDA?

PASO DOS: INSTALAR LOS ACCESORIOS

- Inserta los pernos Koova en la parte delantera del accesorio colgador de tablas de snowboard y atornilla sin apretar la tuerca Koova en el perno. Asegúrate de que el lado con la parte texturizada de la tuerca Koova esté orientada hacia la parte posterior del gancho como se muestra en la (figura d).
- Coloca el accesorio en la barra de soporte Koova con la tuerca girada para que encaje fácilmente en la barra de soporte.
- Usando un destornillador de punta Phillips gira el tornillo Koova en sentido de las agujas del reloj. Asegúrate de que la tuerca Koova gire 90 grados dentro de la barra de soporte (debería hacerlo automáticamente, pero debes verificar). Continúa apretando el perno hasta que esté completamente fijo.
- Repite la operación con cada colgador de tablas de snowboard (figura e).



figura d



figura e

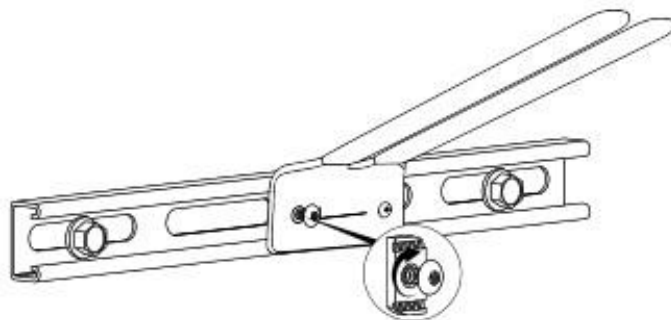

figura f

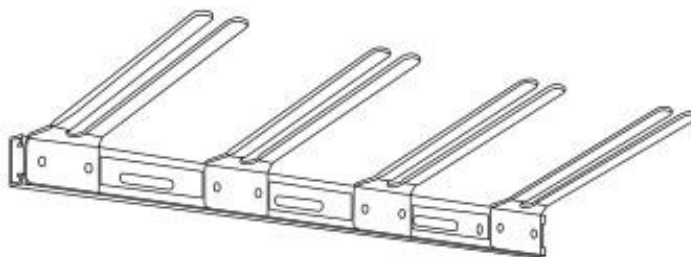

figura g

PASO TRES: COLGAR TU TABLA DE SNOWBOARD

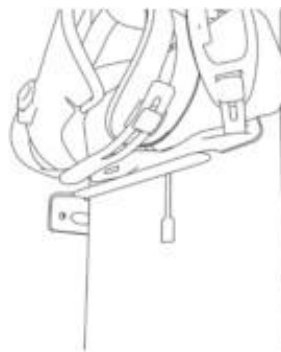
- Espacia tus colgadores de tablas de snowboard de manera uniforme en la barra de soporte. Es posible que tengas que deslizar los accesorios hacia la izquierda o derecha.
- Desliza la tabla de snowboard entre las fijaciones en el colgador. Las fijaciones de la tabla de snowboard se apoyarán en la parte superior de las gomas protectoras (figuras f y g).

¡LOS PRODUCTOS KOOVA TE AYUDAN A TENER TODO EN SU LUGAR!

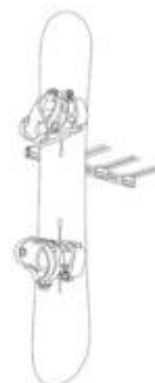

ORGANIZADOR DE BOLSAS DE GOLF



ORGANIZADOR PARA JARDINERÍA Y GARAJE



ORGANIZADOR DE HERRAMIENTAS



ORGANIZADOR DE PATINETA



ORGANIZADOR DE HOGAR



ORGANIZADOR DE OFICINA EN CASA



VISITA KOOVA.COM
PARA COMPRAR
OTRAS SOLUCIONES
PARA ORGANIZAR