

KODA™ / MC / MR

LED LINKABLE SHOP LIGHT WITH MOTION SENSOR AND REMOTE

ITM. / ART. 1600034
Model: LM030008

CARE & USE INSTRUCTIONS

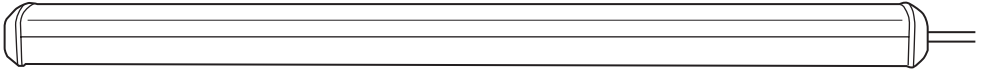

@KodaBuiltOfficial

IMPORTANT, RETAIN FOR FUTURE REFERENCE: READ CAREFULLY

For assistance with assembly, installation, parts and customer service, call us at 1-866-294-9244 (English),
Monday - Friday, 8am - 5pm Pacific Time, email us at info@kodabuilt.com

2975 Red Hill Ave., Ste. 100, Costa Mesa, CA 92626, USA

www.KodaBuilt.com

This product is suitable for use in home, office, warehouse, workshop, garage and other damp locations. This light has the following unique features:

- **Smart Sensor Control System:** This light is operated by a Smart Sensor Control to automatically turn on when motion is detected and will turn off automatically after no movement has been detected.
- **Convenient Wireless Remote:** With the remote control, you can easily adjust the brightness, sensor distance, the timer for auto dim, and the timer for auto-off.
- **Linkable:** This light can be linked up to 6 units of Koda model LM030008.

IMPORTANT SAFETY INSTRUCTIONS:

DANGER - To reduce the risk of electric shock:

Always unplug this product from the electrical outlet before cleaning.

WARNING: To reduce risk of fire, electric shock, or injury to persons:

- Do not modify the power cord plug provided with the product.
- Do not use the light if the power cord or plug is damaged. If damaged, have it repaired by a service facility before use. If the plug does not fit the outlet, have a proper outlet installed by a qualified electrician.
- Disconnect the power cord plug from the power source before making any adjustment or changing accessories. Do not attempt to install the product while plugged in.
- Do not abuse the power cord. Never use the power cord to carry the light or pull the plug from an outlet. Keep the power cord away from heat, oil, sharp edges, or moving parts.
- Not for use with dimmer packs, timing devices, motion detectors, or lighting controllers other than supplied with this product.
- Store the product and remote out of reach of children.
- Only use product in its intended location.
- Close supervision is necessary when this product is used by, or near children, invalids, or disabled persons.
- Always unplug the appliance from the electrical supply outlet when not in use.
- These portable luminaries have a polarized plug (one blade is wider than the other) as a feature to reduce the risk of electric shock. This plug will fit in a polarized outlet only one way. If the plug does not fit fully in the outlet, reverse the plug. If it still does not fit, contact a qualified electrician. Never use with an extension cord unless plug can be fully inserted. Do not alter the plug.
- The receptacle is for connecting with the same model LM030008 only, and up to maximum 6 units (including the first one).
- Do not connect with other appliances, or connect more than 6 units of light model LM030008.

CAUTION: TO PREVENT ELECTRIC SHOCK, MATCH WIDE BLADE OF PLUG TO WIDE SLOT

SAVE THESE INSTRUCTIONS

WARNING:

- LED light output is strong enough to injure human eyes. Do not stare at the LED light while it is illuminating.
- If the light is damaged, it shall be exclusively replaced by the manufacturer or the service agent or qualified person in order to avoid a hazard.
- The warnings, precautions, and instructions discussed in this manual cannot cover all possible conditions and situations that may occur. The operator must understand that common sense and caution are factors which cannot be built into this product, but must be supplied by the operator.
- Do not tamper with or attempt to repair the LED component or fixture. The light source is designed for this specific application and should not be serviced by untrained personnel. Contact the customer service department if any servicing is required.

PACKAGE CONTENTS:

Please lay out all parts and read the instructions prior to installation.

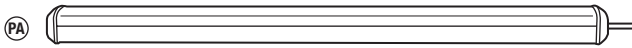

1 x LED Linkable Shop Light



1 x Wireless Remote



1 x Remote Control Setting Label

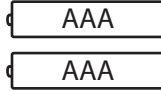

2 x AAA Batteries



1 x Measuring Template

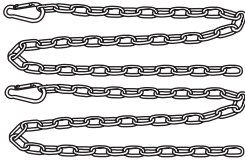

2 x Mounting Chains

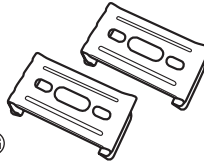

2 x Mounting Brackets



2 x Hanging Hooks



2 x Plastic Anchors



2 x Drywall Screws



2 x Wood Screws



2 x Washers

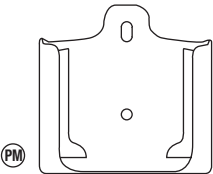

1 x Remote Holder



1 x 3M™/MC/MR Tape (for Remote Holder)



2 x Short Screws (for Remote Holder)



2 x Short Plastic Anchors (for Remote Holder)

Tools Needed (not included)



Phillips Head Screwdriver

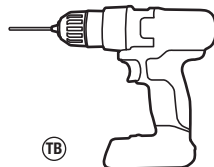

Drill and 2 mm / 5/64 inch Drill Bit



Safety Glasses



Screw Hooks

PRODUCT SPECIFICATIONS:

1. Operating Voltage: 120 Vac, 60 Hz
2. Wattage: 48 W
3. Light Output: 4600 lumens
4. Color Temperature: 4000 K
5. LED Life Cycles: up to 50,000 hours
6. Operating Temperature: 0°C to 40°C / 32°F to 104°F

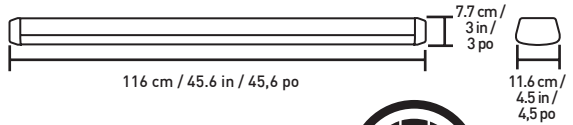

Intertek

This product is ETL/cETL Listed

INSTALLATION PROCEDURES:

The product is intended to be connected to a plug and does not need to be switched on/off as it is controlled by the motion sensor and the remote control. You do not need to disconnect from the plug except when changing smart sensor control setting.

Due to the sensor's ability to detect movement through walls and doors, it is recommended to disable the motion sensor (see page 13) when installing the light in small rooms (e.g. storage closet, pantry, etc.) so movement outside these rooms cannot be picked up by the sensor. The light will operate through the main switch in this scenario.

NOTE: The sensor may detect movement through walls and doors. If installing multiple LED Linkable Shop Lights, keep at least 1 m / 3.2 ft between each LED Linkable Shop Light to prevent sensor interference.

NOTE: The light can be linked with the same model LM030008 only, and can be linked up to maximum 6 units (including the first one).

CEILING HANGING WITH CHAINS:

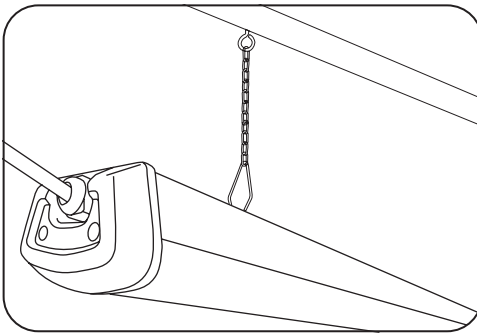

Final installed illustration

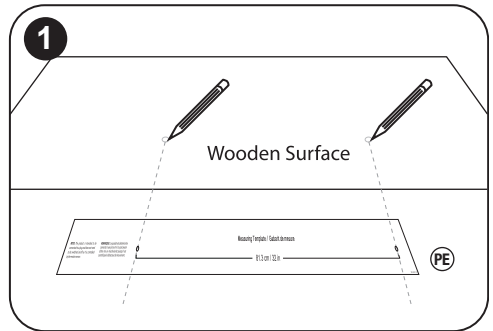

1. Select a mounting location and make sure the wooden surface is suitable for supporting the light. Use the measuring template (PE) to mark the hook locations on the mounting surface, with each location being 32 in / 81.3 cm apart from each other.

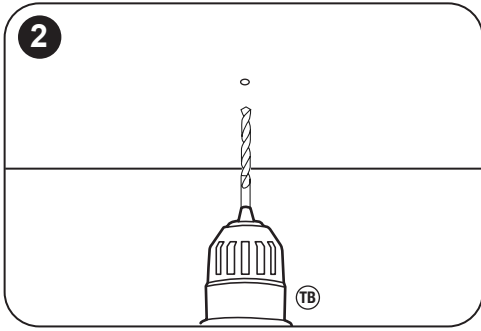

2. Wear safety glasses before drilling pilot holes. Drill two 2 mm diameter pilot holes.

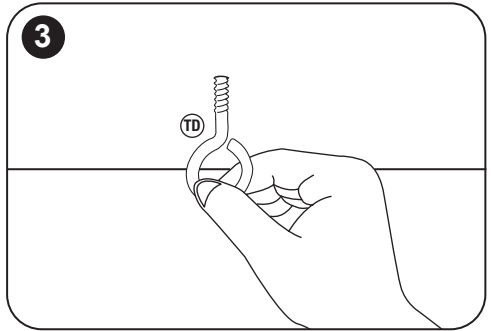

3. Screw in the screw hooks **TD** (not provided).

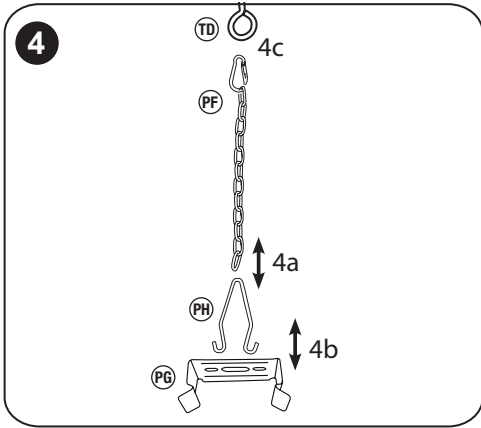

4a. Determine the desired hanging height. Slip the hanging hook **PH** through the chain **PF**.

4b. Insert the hanging hook **PH** into the openings of the mounting bracket **PG**. Repeat for the other mounting bracket.

4c. Connect the chain onto the screw hook. Repeat for the other chain and hook.

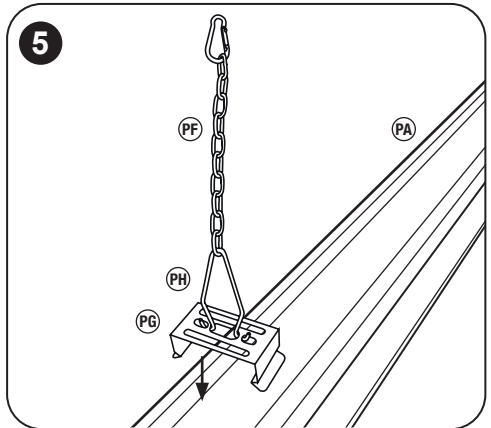

5. Clip mounting brackets **PG** onto the light.

The light is intended to be installed directly beneath a ceiling-mounted receptacle. The excess power cord should be kept out of the work space, such as by securing it to one of the supporting chains with a cable tie.

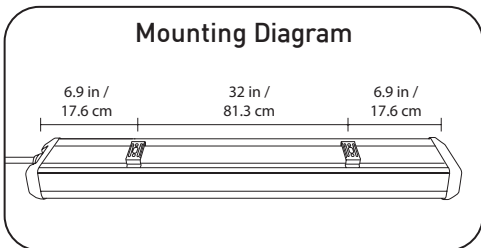

NOTE: The mounting brackets should be at least 32 in / 81.3 cm apart. See Mounting Diagram on the left for installation.

CEILING FLUSH MOUNT:

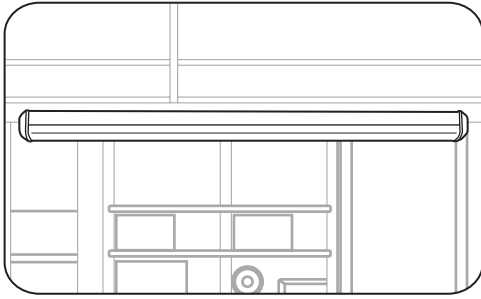

Final installed illustration

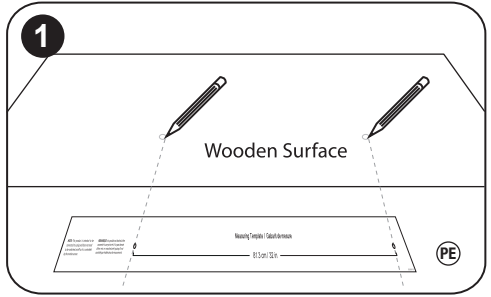

1. Select a mounting location and make sure the wooden surface is suitable for supporting the light. Use the measuring template (PE) to mark the hook locations on the mounting surface, with each location being 32 in / 81.3 cm apart from each other.

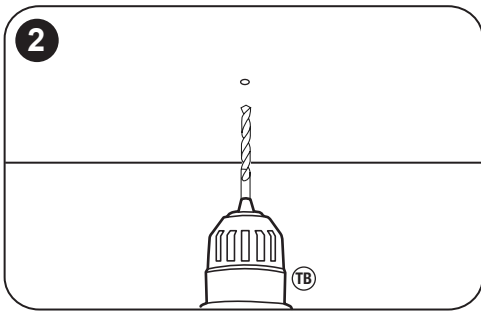

2. Wear safety glasses before drilling pilot holes. Drill two 2 mm diameter pilot holes.

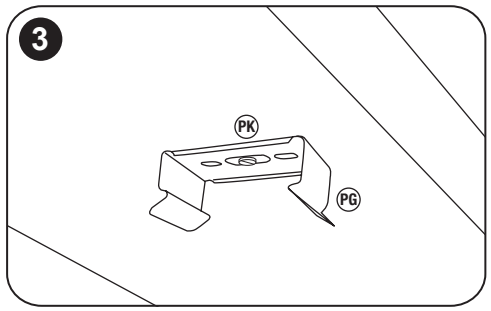

3. Screw the mounting bracket (PG) with the wood screw (PK) provided. Repeat for the second mounting bracket.

Note: For concrete or drywall, you may use drywall screws along with plastic anchors instead of wood screws.

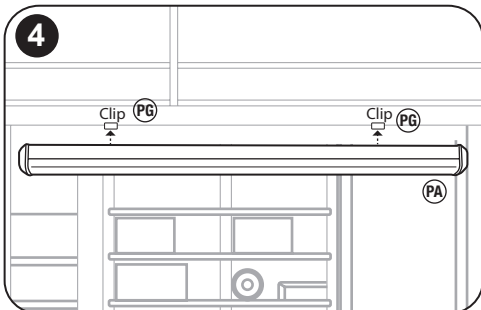

4. Clip mounting brackets (PG) onto the light.

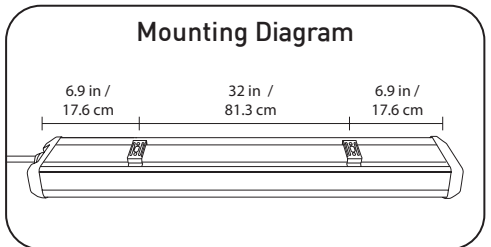

NOTE: The mounting brackets should be at least 32 in / 81.3 cm apart. See Mounting Diagram above for installation.

CEILING HANGING WITH HOOKS:

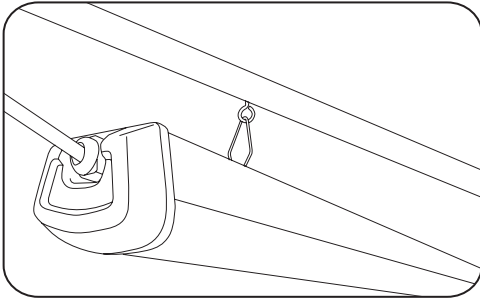

Final installed illustration

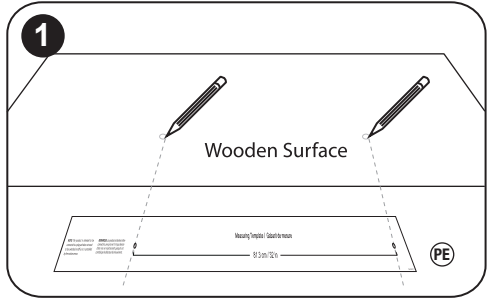

1. Select a mounting location and make sure the wooden surface is suitable for supporting the light. Use the measuring template **PE** to mark the hook locations on the mounting surface, with each location being 32 in / 81.3 cm apart from each other.

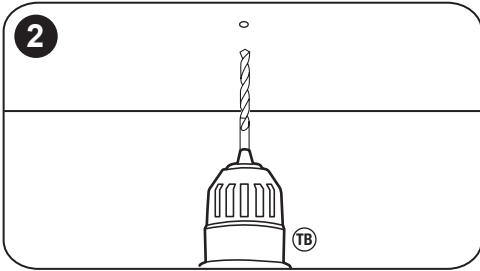

2. Wear safety glasses before drilling pilot holes. Drill two 2 mm diameter pilot holes.

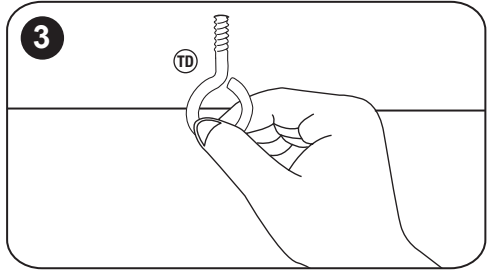

3. Screw in the screw hooks **TD** (not provided).

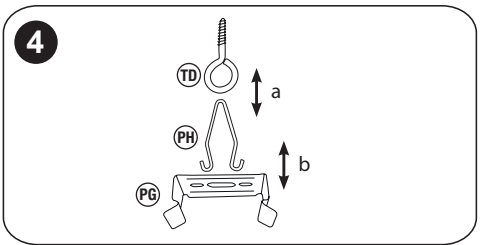

4a. Slip the hanging hook **PH** into the screw hook **TD**. Repeat for the second hanging hook.

4b. Insert the hanging hook into the middle opening of the mounting bracket **PG**. Repeat for the other mounting bracket.

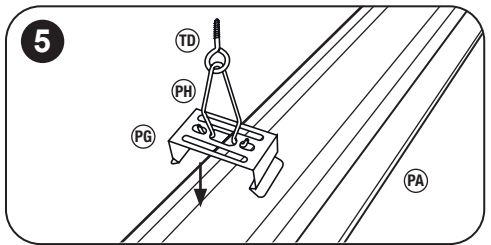

5. Clip mounting brackets **PG** onto the light.

NOTE: The mounting brackets should be at least 32 in / 81.3 cm apart. See Mounting Diagram on the right for installation.

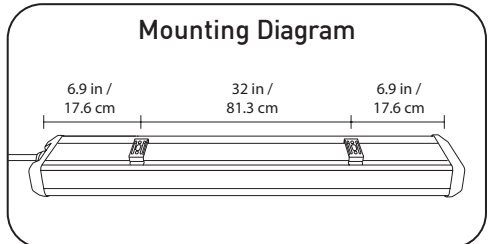

WIRELESS REMOTE:

Before using the remote, please open the switch cover on the back and insert the two AAA batteries provided.

When using the remote, you must point the remote directly at the light to ensure the signals can be sent to the light. When the light receives the remote signal, the light will blink once as a visual confirmation.

Note: This remote uses infrared (IR) to send commands to the LED Linkable Shop Light. It is possible to control multiple LED Linkable Shop Lights from one remote as long as the lights are within line-of-sight of the remote to receive commands.

REMOTE SETTINGS:

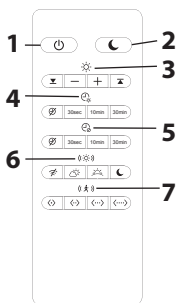

1. Power Button



Press the  button to turn the light on and off accordingly.

NOTE: When you press the power button to turn light off while the motion sensor is set to ON, the light will turn ON automatically again when there is motion detected.

2. Night Mode

By pressing the  button, the light will dim to 10% brightness.

3. Brightness

You can adjust the brightness from 10% to 100% by pressing the + or — button continuously. Press the + button to increase the brightness and press the — button to dim. You may also press the  button to reach 100% brightness instantly or the  button to reach 10% brightness instantly.

4. Time Until Dim

This is the time to dim the light when no movement is detected. You can choose from Off, 30 seconds, 10 minutes, or 30 minutes.

Icon		30sec	10min	30min
Timer	Off	30 seconds	10 minutes	30 minutes

The light will be dimmed to 50% of the preset brightness level setting if there is no movement detected by the sensor. Any movement detected within this period will restart the timer.

5. Time Until Off

This is the time for the light to turn OFF completely when there is no motion detected. You can choose from Off, 30 seconds, 10 minutes, or 30 minutes.

Icon		30sec	10min	30min
Timer	Off	30 seconds	10 minutes	30 minutes

The light will be turned OFF when there is no motion detected within the preset time. Any movement detected within this period will restart the timer and the light will be turned on again.





The timer of light will start counting the Time Until Dim function and then the Time Until Off. (E.g. for both timer settings are 30 sec: the light will be dimmed down when no motion has been detected for 30 seconds and the light will be turned OFF when no motion is detected within 30 seconds after. Any movement detected within this period will restart the timer, and the light will turn on again.)

You can select 'OFF' if you want to have the light turned ON at all times. By selecting this mode, the Ambient Light Sensor function will be disabled.

NOTE: Total duration the light is on for includes Time Until Dim plus Time Until Off.

6. Ambient Light Sensor

Ambient Light Sensor refers to the surrounding area light level to keep light OFF during the daytime regardless of any movement. You can choose from Off, Overcast, Dusk or Night.

Setting				
Ambient Light Sensor	Off	Overcast	Dusk	Night

For example, if you set to Overcast, when the surrounding area is bright enough, such as sunny day, the light will stay OFF even if motion has been detected. When the surrounding area is less bright than overcast and there is motion detected by the sensor, the light will turn ON. In 'Night' setting, the light will turn ON only when the surrounding area is dark and there is motion detected by the sensor. The 'OFF' mode is for usage where you want to disable the light sensor function, i.e. the light is controlled by motion sensor only.

NOTE: If the motion sensor is turned OFF to disable the motion sensor feature, the light sensor feature will be automatically turned OFF. In this case, the light must be turned on with the remote.

7. Distance (歩)

Distance is the maximum motion detection range. You can choose from various settings: Very near, Near, Mid-range and Far. The sensing distances ranges from roughly 3.2 ft. / 1m to 22.9 ft. / 7 m. You may refer to the table below for the maximum sensing distance for the light installed at a height of 9.8 ft. / 3 m.

Icon	Setting	Maximum Sensing Distance (D)
◁▷	Very near	3.2 ft - 6.5 ft / 1 m - 2 m
◁◁▷▷	Near	6.5 ft - 11.4 ft / 2 m - 3.5 m
◁◁◁▷▷▷	Mid-range	11.4 ft - 16.4 ft / 3.5 m - 5 m
◁◁◁◁▷▷▷▷	Far	16.4 ft - 22.9 ft / 5 m - 7 m

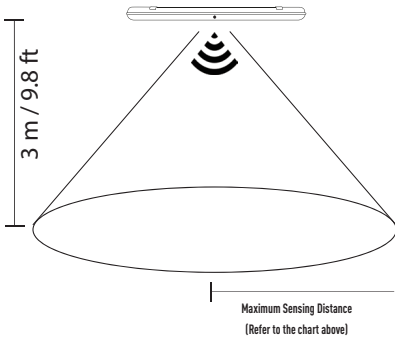

Any movement inside the detection zone will be detected by the motion sensor.

Actual sensing distance may be influenced by environment conditions, height of moving object, or installation height.

For example, the sensing distance increases in an open area free of objects, while the sensing distance decreases in an area with many metallic objects.

INSTALLING REMOTE HOLDER:

You can install the remote holder by mounting it on the wall with the short screws and short plastic anchors.

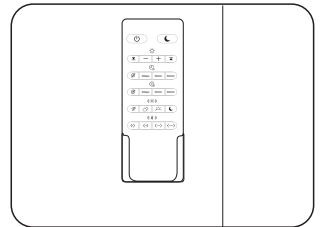
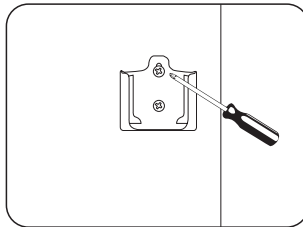
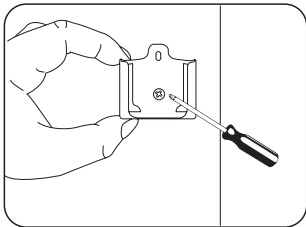

Another option is to use the 3M tape[®] to mound the remote holder to the wall.

The Remote Control Setting Label may be attached to the back of the remote for future reference.

MAINTENANCE:

CLEANING INSTRUCTIONS: When cleaning, make sure you have unplugged the light and allow it to cool to room temperature. Do not open the retaining clips when cleaning. The light can be cleaned with a feather duster or a soft damp cloth.

You should only plug in the light after it has been completely dried.

RECOMMENDED SETTINGS:

WHEN INSTALLED IN A GARAGE:

Time Until Dim ☾ : 30sec

Time Until Off ☾ : 30sec

Ambient Light Sensor (☀) : Off ✕

Distance (↔) : Very near <>

The motion sensor covers a small area. The light will dim down when there is no movement detected within 30 seconds and will completely turn off when no movement is detected within 30 seconds thereafter.

WHEN INSTALLING IN A WAREHOUSE OR WORKSHOP:

Time Until Dim ☾ : 30min

Time Until Off ☾ : 30min

Ambient Light Sensor (☀) : Off ✕

Distance (↔) : Mid-range <...>

The motion sensor covers a large area. The light will dim down when there is no movement detected within 30 minutes and will completely turn off when no movement is detected within 30 minutes thereafter.

WHEN WANTING TO KEEP THE LIGHT ALWAYS ON:

Time Until Dim ☾ : 10min

Time Until Off ☾ : Off ☐

Ambient Light Sensor (☀) : Off ✕

Distance (↔) : Far <...>

By selecting this mode, the light will be ON all the time. When there is no movement within 10 minutes, the light will dim down. The light will return to full brightness when movement is detected.

WHEN INSTALLING IN THE OFFICE:

Time Until Dim  : Off 

Time Until Off  : 30min

Ambient Light Sensor  : Off 

Distance  : Far 



The light will be completely off when there is no movement detected within 30 minutes.

DISABLE MOTION / LIGHT SENSOR:

Time Until Dim  : Off 

Time Until Off  : Off 

Ambient Light Sensor  : Off 

Distance  : Very near 

You can choose this setting to simulate ordinary light and manually operate through the wall switch.

TROUBLESHOOTING:

PROBLEM	POSSIBLE CAUSE	SOLUTION
Light does not illuminate. Light does not turn on.	The light is not plugged in or the main switch is OFF.	Plug in and turn on the main switch.
Light settings cannot be changed from the remote.	Batteries not inserted correctly.	Open the battery compartment cover and confirm the batteries are inserted correctly. Replace with new batteries if needed.
	Batteries are dead.	Replace with two new AAA batteries.
	Remote control is out of range.	Move closer to the LED Linkable Shop Light to select changes from the remote.
The light is ON without any identifiable movement.	Motion detected. (The motion sensor may be detecting movement behind walls, doors, etc.)	Select a smaller motion detection range such as Very Near.
The light stays off despite motion.	Rapid movements are being suppressed to minimize malfunctioning of light or the detection zone you have set is too narrow.	Widen distance setting to a larger motion detection zone.
	'Ambient Light Sensor' is ON, preventing the light from illuminating when ambient lighting is bright.	Change the 'Ambient Light Sensor' setting to OFF, or other appropriate settings.
The light is always ON.	Continuous movement in the detection zone.	Select a smaller motion detection range such as Very Near.
	Motion sensor has been switched OFF.	Change 'Time Until Off' setting to other appropriate settings, such as 30 sec, 10 min, or 30 min
	The total time the light stays on is 'Time Until Dim' plus 'Time Until Off'.	Adjust 'Time Until Dim' and 'Time Until Off' settings to shorter durations.
The light does not operate normally or as expected when more than one LED Linkable Shop Light is installed.	Sensor interference due to multiple LED Linkable Shop Lights.	Ensure each LED Linkable Shop Light is at least 3.2 ft / 1 m away from each other.

WARRANTY:

KODA

This Koda product carries a 5-year warranty against defects in workmanship and materials. This product is not guaranteed against wear or breakage due to misuse and/or abuse.

NOTE: Warranty only applies for North American customers of purchases made in North America.

CONDITIONS OF WARRANTY

If during the 5-year warranty period your new product is found to be defective, Koda will repair such defect, or replace the product, without charge for parts or labor subject to the following conditions:

- All repairs must be performed by Koda.
- All warranty claims must be accompanied by a copy of the sales receipt or bill of sale.
- The equipment must not have been altered or damaged through negligence, accident, improper operation, or failure to follow the product instructions for installation, use, or care.
- The replacement of parts is excluded from the warranty when replacement is necessary due to normal wear and tear.
- Repair or replacement parts supplied by Koda under this warranty are protected only for the unexpired portion of the original warranty.
- This is a “repair or replace” warranty only, and does not cover the costs incurred for the installation, removal or reinstallation of the product.

OWNER’S RESPONSIBILITIES: Koda will make every effort to provide warranty service within a reasonable period of time. **SHOULD YOU HAVE ANY QUESTIONS ABOUT SERVICE RECEIVED OR IF YOU WOULD LIKE ASSISTANCE IN OBTAINING SERVICE, PLEASE CALL TOLL FREE 1.866.294.9244 DURING REGULAR BUSINESS HOURS MONDAY THROUGH FRIDAY 9:00 AM TO 5:00 PM PST.**

NOTE: Toll-free number is for North American customers **ONLY**. See customer service section for customer contact numbers for other regions/offices.

For customer service and technical support, please call us at 1.866.294.9244 or email us at info@kodabuilt.com. If at that time it is determined that a replacement unit is needed, the support representative will issue a Return Authorization and instruct on how to get a new unit.

Koda makes no other warranty of any kind aside from the limited express warranty stated herein.

DISCLAIMER OF WARRANTIES, INCLUDING WARRANTY OF MERCHANTABILITY AND WARRANTY OF FITNESS FOR PARTICULAR PURPOSE: EXCEPT AS SPECIFICALLY SET FORTH HEREIN, NO WARRANTY OR REPRESENTATION, EXPRESS OR IMPLIED, IS MADE AS TO THE LED LINKABLE SHOP LIGHT. KODA AND/OR ITS AFFILIATES EXPRESSLY DISCLAIMS, WITHOUT LIMITATION, ANY STATUTORY WARRANTIES AND ALL IMPLIED WARRANTIES, INCLUDING ANY IMPLIED WARRANTY OF MERCHANTABILITY OR FITNESS FOR A PARTICULAR PURPOSE.

FCC / IC COMPLIANCE STATEMENT:

LED Linkable Shop Light

Model: LM030008

Responsible Party:

Koda

Address: 2975 Red Hill Ave., Ste. 100, Costa Mesa, CA 92626, USA

Tel: 1-866-294-9244

This device complies with Part 15 of the FCC rules and Industry Canada license-exempt RSS standard(s). Operation is subject to the following two conditions: (1) this device may not cause harmful interference, and (2) this device must accept any interference received, including interference that may cause undesired operation.

Warning: Changes or modifications to this unit not expressly approved by the party responsible for compliance could void the user's authority to operate the equipment.

The manufacturer is not responsible for any radio or TV interference caused by unauthorized modifications or change to this equipment. Such modifications or change could void the user's authority to operate the equipment.

This equipment has been tested and found to comply with the limits for a Class B digital device, pursuant to part 15 of the FCC Rules. These limits are designed to provide reasonable protection against harmful interference in a residential installation. This equipment generates, uses and can radiate radio frequency energy and, if not installed and used in accordance with the instructions, may cause harmful interference to radio communications. However, there is no guarantee that interference will not occur in a particular installation.

If this equipment does cause harmful interference to radio or television reception, which can be determined by turning the equipment off and on, the user is encouraged to try to correct the interference by one or more of the following measures:

- Reorient or relocate the receiving antenna.
- Increase the separation between the equipment and receiver.
- Connect the equipment into an outlet on a circuit different from that to which the receiver is connected.
- Consult the dealer or an experienced radio/TV technician for help.

The device has been evaluated to meet general RF exposure requirement.

To maintain compliance with FCC/IC's RF exposure guidelines, this equipment should be installed and operated with a minimum distance of 20cm between the radiator and your body.

CAN ICES-005(B) / NMB-005(B)

3M™ / MC / MR is a trademark of 3M Company.
The Facebook logo is a trademark of Facebook, Inc.
The Instagram logo is a trademark of Instagram, Inc.
YouTube and the YouTube logo are registered trademarks of Google Inc.

DISTRIBUTED BY:
COSTCO WHOLESALE CORPORATION
P.O. BOX 34535
SEATTLE, WA 98124-1535
USA
1-800-774-2678
WWW.COSTCO.COM

COSTCO WHOLESALE CANADA LTD.*
415 W. HUNT CLUB ROAD
OTTAWA, ONTARIO
K2E 1C5, CANADA
1-800-463-3783
WWW.COSTCO.CA
* FAISANT AFFAIRE AU QUÉBEC SOUS
LE NOM LES ENTREPÔTS COSTCO

IMPORTADO POR:
IMPORTADORA PRIMEX S.A. DE C.V.
BLVD. MAGNOCENTRO NO. 4
SAN FERNANDO LA HERRADURA
HUIXQUILUCAN, ESTADO DE MÉXICO
C.P. 52765
RFC: IPR-930907-S70
(55)-5246-5500
WWW.COSTCO.COM.MX

COSTCO WHOLESALE UK LTD /
COSTCO ONLINE UK LTD
HARTSPRING LANE
WATFORD, HERTS
WD25 8JS
UNITED KINGDOM
01923 213113
WWW.COSTCO.CO.UK

COSTCO FRANCE
1 AVENUE DE BRÉHAT
91140 VILLEBON-SUR-YVETTE
FRANCE
01 80 45 01 10
WWW.COSTCO.FR

COSTCO WHOLESALE ICELAND EHF.
KAUPTÚN 3-7, 210 GARDABAER
ICELAND
WWW.COSTCO.IS

COSTCO WHOLESALE AUSTRALIA PTY LTD
17-21 PARRAMATTA ROAD
LIDCOMBE NSW 2141
AUSTRALIA
WWW.COSTCO.COM.AU

COSTCO WHOLESALE SPAIN S.L.U.
POLÍGONO EMPRESARIAL LOS
GAVILANES
C/ AGUSTÍN DE BETANCOURT, 17
28906 GETAFE (MADRID) ESPAÑA
NIF: B86509460
900 111 155
WWW.COSTCO.ES

COSTCO WHOLESALE JAPAN LTD.
3-1-4 IKEGAMI-SHINCHO
KAWASAKI-KU, KAWASAKI-SHI,
KANAGAWA 210-0832 JAPAN
0570-032600
WWW.COSTCO.CO.JP

COSTCO WHOLESALE KOREA, LTD.
40, ILJIK-RO
GWANGMYEONG-SI
GYEONGGI-DO, 14347, KOREA
1899-9900
WWW.COSTCO.CO.KR

COSTCO PRESIDENT TAIWAN, INC.
NO. 656 CHUNG-HWA 5TH ROAD
KAOHSIUNG, TAIWAN
COMPANY TAX ID: 96972798
449-9909 OR 02-449-9909 (IF CELLPHONE)
WWW.COSTCO.COM.TW

SHANGHAI MINHANG COSTCO TRADING CO., LTD
NO.235 ZHUJIAN ROAD
MINHANG DISTRICT, SHANGHAI
CHINA 201106
+86-21-6257-7065

MADE IN CHINA

 Have a comment or question? Email us at info@kodabuilt.com
or visit us online at www.KodaBuilt.com

KODA™

A Horizon Brands Company
2975 Red Hill Ave., Ste. 100, Costa Mesa, CA 92626, USA | Tel: 1-866-294-9244
© 2019 Koda. All rights reserved.

KODA™ / MC / MR

BARRE À DEL INTERCONNECTABLE AVEC CAPTEUR DE MOUVEMENT ET TÉLÉCOMMANDE

ART. 1600034
Modèle : LM030008

DIRECTIVES D'UTILISATION ET D'ENTRETIEN

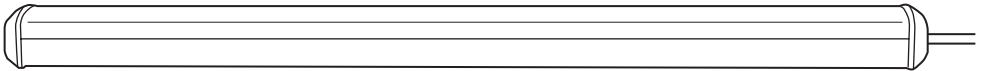

@KodaBuiltOfficial

**IMPORTANT, À CONSERVER POUR DE
FUTURS BESOINS DE RÉFÉRENCE :
À LIRE SOIGNEUSEMENT**

Pour obtenir de l'assistance relativement au montage ou à l'installation, aux pièces et au service à la clientèle, appelez-nous au 1-866-294-9244 (en anglais), du lundi au vendredi de 8 h à 17 h, heure du Pacifique, ou écrivez-nous à info@kodbuilt.com

2975 Red Hill Ave., Ste. 100, Costa Mesa, CA 92626, USA

www.KodaBuilt.com

Ce produit est à il peut être utilisé à la maison, au bureau, à l'entrepôt, à l'atelier, au garage et aux endroits humides. Cette barre à DEL offre les caractéristiques uniques suivantes :

- Système de contrôle à détecteur intelligent intégré : Cette lampe est actionnée par une commande de détecteur intelligent qui allume automatiquement la lampe lorsqu'un mouvement est détecté et qui l'éteint automatiquement lorsqu'il n'y a pas de mouvement détecté.
- Télécommande sans fil pratique : À l'aide de la télécommande, vous pouvez facilement ajuster la luminosité, la distance du capteur, la minuterie pour la gradation automatique de la luminosité et la minuterie pour l'arrêt automatique.
- Interconnectable : Jusqu'à 6 unités du modèle LM030008 de Koda peuvent être connectées à cette lampe.

CONSIGNES DE SÉCURITÉ IMPORTANTES :

DANGER - Pour réduire le risque de choc électrique :
Toujours débrancher le produit de la prise électrique avant de le nettoyer.

AVERTISSEMENT : Pour réduire les risques d'incendie, de décharges électriques ou de blessures :

- Ne pas modifier le cordon d'alimentation fourni avec le produit.
- Ne pas utiliser la lampe si le cordon d'alimentation ou la fiche sont endommagés. En cas de dommage, faire réparer la lampe par un centre de service avant de l'utiliser. Si la fiche ne correspond pas à la prise, faire installer une prise adéquate par un électricien qualifié.
- Débrancher le cordon d'alimentation de la source d'alimentation avant d'effectuer tout réglage ou de changer les accessoires. Ne pas essayer d'installer le produit alors qu'il est branché.
- Ne pas maltraiter le cordon d'alimentation. Ne jamais utiliser le cordon d'alimentation pour transporter la lampe ni retirer la fiche de la prise. Garder le cordon d'alimentation éloigné de sources de chaleur, de l'huile, des bords tranchants et des pièces mobiles.
- Non destiné à une utilisation avec des gradateurs, des dispositifs de minuterie, des détecteurs de mouvement ou des contrôleurs d'éclairage autres que ceux fournis avec ce produit.
- Conserver le produit et la télécommande hors de la portée des enfants.
- Utiliser uniquement le produit dans son emplacement prévu.
- Une surveillance étroite est nécessaire lorsque ce produit est utilisé par ou près d'enfants, de personnes invalides ou de personnes handicapées.
- Toujours débrancher l'appareil de la prise d'alimentation électrique lorsqu'il n'est pas utilisé.
- Ces appareils d'éclairage portables sont dotés d'une fiche polarisée (où une lame est plus large que l'autre) en tant que caractéristique de sécurité visant à réduire le risque de choc électrique. Cette fiche ne peut être insérée dans une prise polarisée que dans un sens. Si la fiche ne rentre pas complètement dans la prise, inverser alors la prise. Si cela ne fonctionne toujours pas, communiquer avec un électricien qualifié. Ne jamais utiliser avec une rallonge à moins que la fiche ne puisse être complètement insérée. Ne pas modifier la fiche.

- La prise sert uniquement au raccordement du même modèle LM030008 et à 6 unités maximum (y compris la première).
- Ne pas connecter à d'autres appareils ou connecter plus de 6 unités du modèle LM030008.

MISE EN GARDE : POUR ÉVITER LES CHOCS ÉLECTRIQUES, FAIRE CORRESPONDRE LA LAME LARGE DE LA FICHE À LA FENTE LARGE.

CONSERVEZ CES DIRECTIVES

AVERTISSEMENT :

- La sortie de la lampe à DEL est assez puissante pour blesser les yeux. Ne pas regarder directement la lampe à DEL lorsqu'elle est allumée.
- Si la lampe est endommagée, elle doit être remplacée exclusivement par le fabricant ou l'agent de service ou une personne qualifiée afin d'éviter tout danger.
- Les avertissements, les précautions et les directives décrites dans ce manuel ne peuvent pas couvrir toutes les conditions et situations qui peuvent survenir. L'utilisateur doit comprendre que le bon jugement et la prudence sont des facteurs qui ne peuvent pas être intégrés dans ce produit, mais cela relève de l'utilisateur.
- Ne pas modifier et ne pas tenter de réparer le composant à DEL ou la lampe. La source lumineuse est conçue pour cette application spécifique et ne doit pas être réparée par du personnel non formé. Communiquez avec le service à la clientèle si une réparation s'avère nécessaire.

L'EMBALLAGE CONTIENT :

Veuillez étaler toutes les pièces et lire les directives avant l'installation.

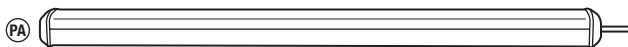

1 x barre à DEL interconnectable



1 x Télécommande sans fil



1 x Étiquette de réglage de la télécommande

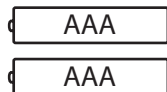

2 x Piles AAA



1 x Gabarit de mesure

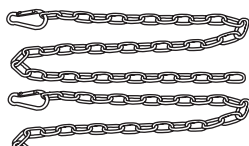

2 x Chaînes de montage

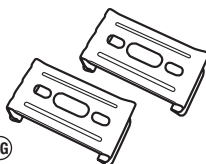

2 x Supports de montage

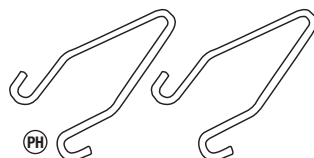

2 x Crochets de suspension



2 x Ancrages de plastique



2 x Vis pour cloison sèche



2 x Vis à bois



2 x Rondelles

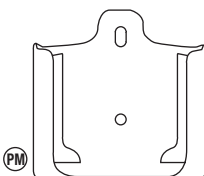

1 x Support de télécommande

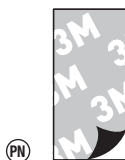

1 x Ruban 3M™ / MC / MR (pour le support de télécommande)



2 x Vis courtes (pour le support de télécommande)



2 x Ancrages de plastique courts (pour le support de télécommande)

Outils requis (non compris)

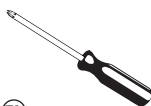

Tournevis Phillips

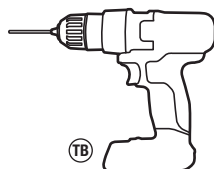

Perceuse et mèche de 2 mm / 5/64 po



Lunettes de sécurité



Crochets à vis

SPÉCIFICATIONS DU PRODUIT :

1. Tension de fonctionnement : 120 V CA, 60 Hz
2. Puissance : 48 W
3. Puissance lumineuse : 4 600 lumens
4. Température de couleur : 4 000 K
5. Cycles de vie des DEL : jusqu'à 50 000 heures
6. Température d'utilisation : 0 °C à 40 °C / 32 °F à 104 °F

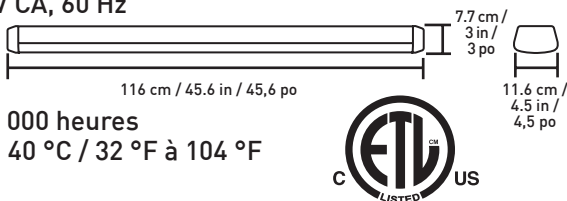

PROCÉDURES D'INSTALLATION :

Ce produit est homologué ETL/cETL

Le produit est destiné à être connecté à une fiche et il n'a pas besoin d'être mis en marche/arrêt puisqu'il est contrôlé par le détecteur de mouvement et la télécommande. Vous ne devez pas déconnecter le produit de la prise sauf pour changer le réglage de contrôle du détecteur intelligent.

En raison de la capacité du capteur à détecter des mouvements à travers les murs et les portes, il est recommandé de désactiver le capteur de mouvement (voir à la page 30) lors de l'installation de la lampe dans de petites pièces (par ex. une garde-robe, un garde-manger, etc.) de sorte que le capteur ne puisse pas détecter des mouvements à l'extérieur de ces pièces. La lampe fonctionne par l'entremise de l'interrupteur principal dans ce scénario.

REMARQUE : Le capteur peut détecter des mouvements à travers les murs et les portes. Lors de l'installation de plusieurs barres à DEL interconnectables, gardez au moins 1 m / 3,2 pi entre chaque barre à DEL interconnectable pour éviter les interférences entre les capteurs.

REMARQUE : La lampe peut être raccordée au même modèle LM030008 uniquement et à 6 unités maximum (y compris la première).

PLAFOND SUSPENDU AVEC DES CHÂÎNES :

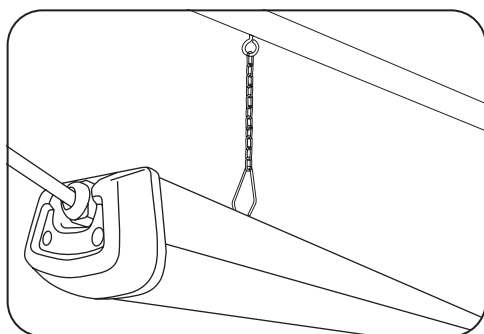
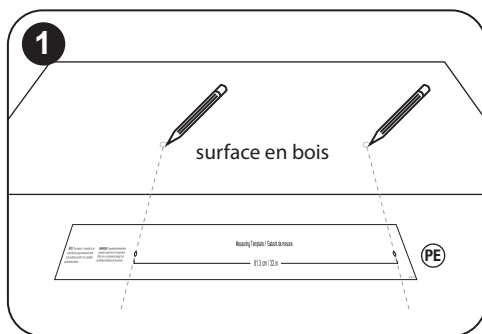
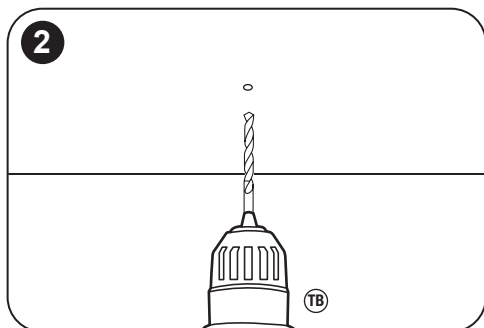

Illustration de l'installation finale



1. Choisissez un emplacement de montage approprié et assurez-vous que la surface en bois peut supporter la lampe. Utilisez le gabarit de mesure (PE) pour marquer les emplacements de crochets sur la surface de montage, chaque emplacement devant se trouver à 81,3 cm/32 po l'un de l'autre.



2. Porter des lunettes de sécurité avant de percer des trous pilotes. Percez deux trous pilotes de 2 mm de diamètre.

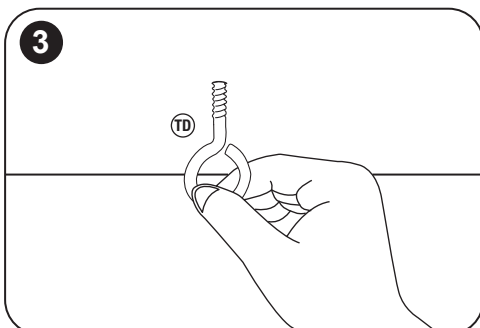

3. Vissez les crochets à vis **TD** (non compris).

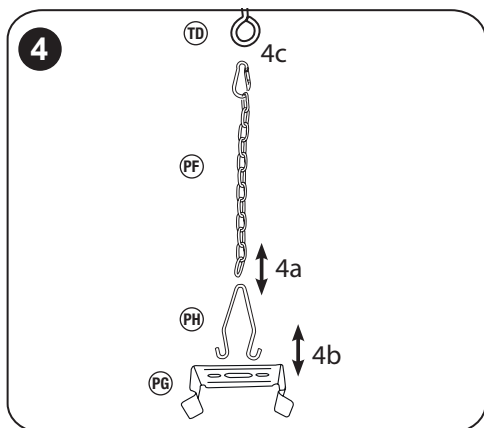

4a. Déterminez la hauteur de suspension souhaitée, glissez le crochet de suspension **PH** à travers la chaîne **PF**.

4b. Insérez le crochet de suspension **PH** dans les ouvertures du support de montage **PG**. Répétez l'opération pour l'autre support de montage.

4c. Reliez la chaîne au crochet à vis et répétez pour l'autre chaîne et l'autre crochet.

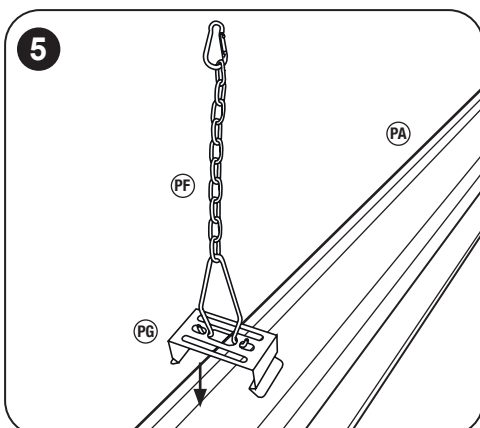

5. Fixez les supports de montage **PG** sur la lampe.

La lampe est destinée à une installation directement au-dessous d'une prise montée au plafond. Le cordon d'alimentation en excès doit être gardé hors de l'espace de travail, par exemple en le fixant à l'une des chaînes de support à l'aide d'un serre-câble.

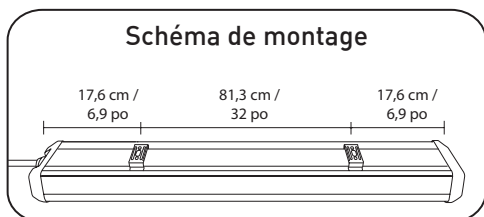

REMARQUE : Les supports de montage doivent être espacés d'au moins 81,3 cm / 32 po. Consulter le schéma de montage à la gauche pour l'installation.

MONTAGE ENCASTRÉ AU PLAFOND :



Illustration de l'installation finale

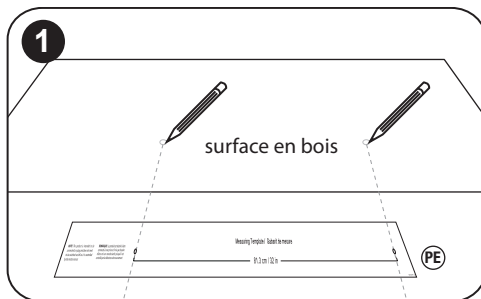

1. Choisissez un emplacement de montage approprié et assurez-vous que la surface en bois peut supporter la lampe. Utilisez le gabarit de mesure (PE) pour marquer les emplacements de crochets sur la surface de montage, chaque emplacement devant se trouver à 81,3 cm / 32 po l'un de l'autre.

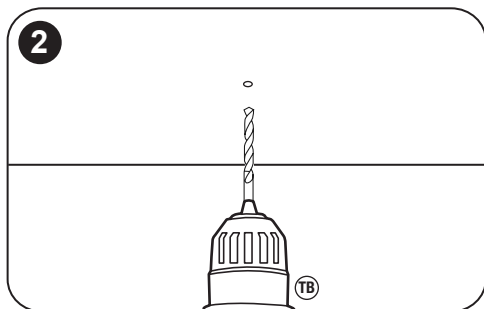

2. Portez des lunettes de sécurité avant de percer des trous pilotes. Percez deux trous pilotes de 2 mm de diamètre.

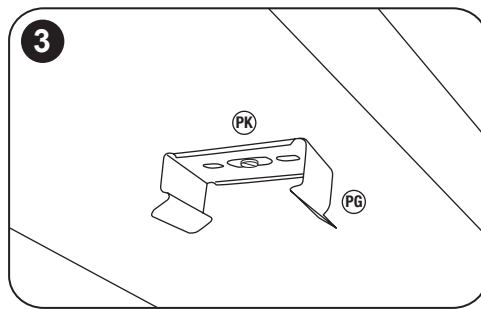

3. Fixez le support de montage (PG) avec la vis à bois (PK) fournie. Répétez l'opération pour l'autre support de montage.

Remarque : Pour le béton ou les cloisons sèches, des vis pour cloisons sèches avec ancrages de plastique peuvent être utilisées au lieu des vis à bois.

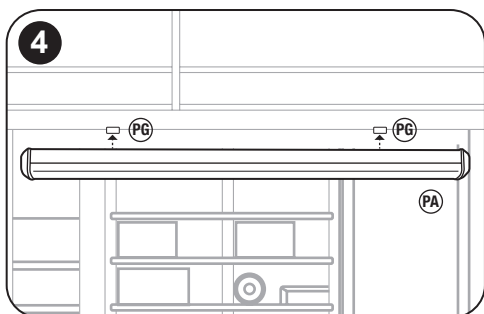

4. Fixez les supports de montage (PG) sur la lampe.

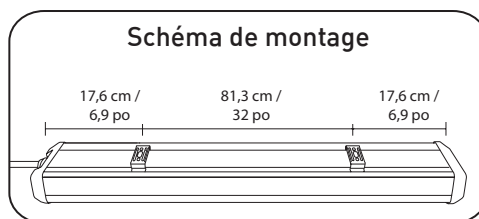

REMARQUE : Les supports de montage doivent être espacés d'au moins 81,3 cm / 32 po. Consulter le schéma de montage ci-dessus pour l'installation.

PLAFOND SUSPENDU AVEC DES CROCHETS :

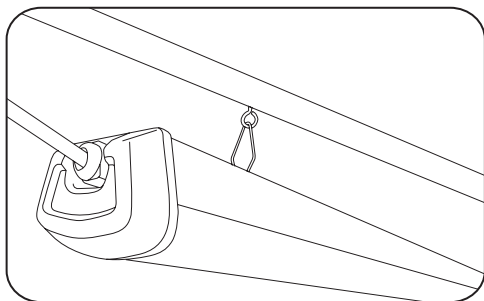
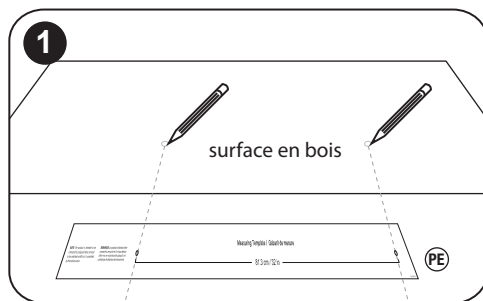
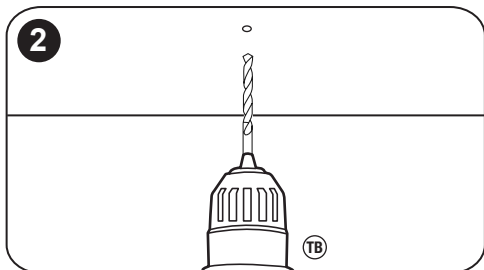

Illustration de l'installation finale



1. Choisissez un emplacement de montage approprié et assurez-vous que la surface en bois peut supporter la lampe. Utilisez le gabarit de mesure (PE) pour marquer les emplacements de crochets sur la surface de montage, chaque emplacement devant se trouver à 81,3 cm / 32 po l'un de l'autre.



2. Portez des lunettes de sécurité avant de percer des trous pilotes. Percez deux trous pilotes de 2 mm de diamètre.

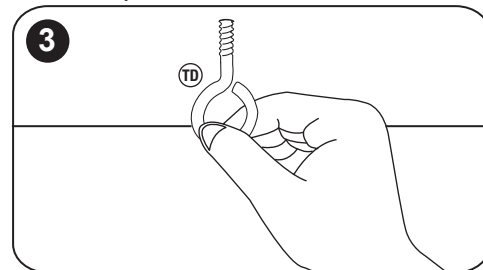

3. Vissez les crochets à vis (TD) (non compris).

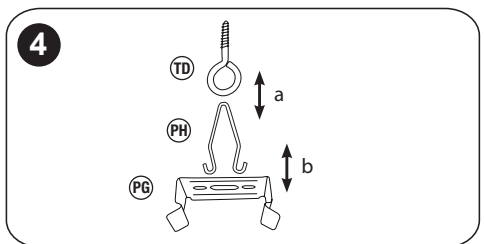

- 4a. Glissez le crochet de suspension (PH) de fil dans le crochet à vis (TD). Répétez l'opération pour le second crochet de suspension.

- 4b. Insérez le crochet de suspension dans l'ouverture du centre du support de montage (PG). Répétez l'opération pour l'autre support de montage.

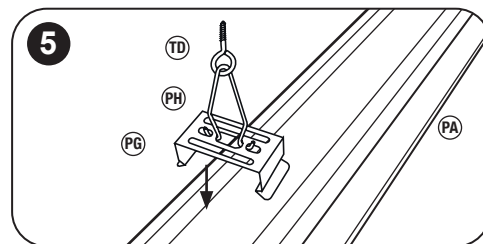

5. Fixez les supports de montage (PG) sur la lampe.

REMARQUE : Les supports de montage doivent être espacés d'au moins 81,3 cm / 32 po. Consulter le schéma de montage à droite pour l'installation.

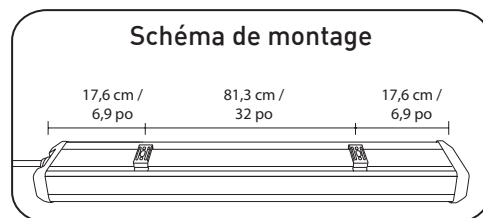

TÉLÉCOMMANDE SANS FIL :

Avant l'utilisation, veuillez ouvrir le couvercle situé à l'arrière de la télécommande et insérez deux piles AAA.

Lors de l'utilisation de la télécommande, vous devez pointer la télécommande directement vers la lampe pour vous assurer que les signaux puissent être transmis à la lampe. Lorsque la lampe reçoit le signal à distance, la lampe clignote une fois pour donner une confirmation visuelle.

Remarque : Cette télécommande utilise des rayons infrarouges (IR) pour envoyer des commandes à la barre à DEL interconnectable. Il est possible de contrôler plusieurs barres à DEL interconnectables à l'aide d'une télécommande pourvu que les lampes soient dans la ligne de visée de la télécommande pour recevoir des commandes.

RÉGLAGES DE LA TÉLÉCOMMANDE :

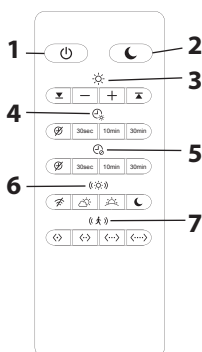

1. Bouton de mise en marche

Appuyez sur le bouton pour allumer et éteindre la lampe.

REMARQUE : Lorsque vous appuyez sur le bouton d'alimentation pour éteindre la lampe alors que le capteur de mouvement est à ON (activé), la lampe s'allume de nouveau automatiquement lorsqu'un mouvement est détecté.

2. Mode Nuit

Lorsque vous appuyez sur le bouton , la lumière s'estompe à 10 % de la luminosité maximale.

3. Luminosité

Vous pouvez ajuster la luminosité entre 10 % et 100 % de la luminosité maximale en appuyant sur le bouton + ou - en continu. Appuyez sur le bouton + pour augmenter la luminosité et appuyez sur le bouton - pour diminuer la luminosité. Vous pouvez également appuyer sur le bouton pour atteindre instantanément une luminosité de 100 % ou sur le bouton pour atteindre instantanément une luminosité de 10 %.

4. Temps avant gradation

Il s'agit du temps réglé pour que la lampe s'estompe lorsqu'aucun mouvement n'est détecté. Vous pouvez le régler à Désactivé, 30 secondes, 10 minutes ou 30 minutes.

Icône		30sec	10min	30min
Minuterie	Arrêt	30 secondes	10 minutes	30 minutes

Si il n'y a pas de mouvement détecté par le détecteur, la lampe s'estompe à 50 % du niveau de luminosité prédéfini. Tout mouvement détecté à l'intérieur de cette période redémarre la minuterie.

5. Temps avant désactivation

Il s'agit du temps pour que la lampe s'éteigne complètement lorsqu'il n'y a pas de mouvement détecté. Vous pouvez le régler à Désactivé, 30 secondes, 10 minutes ou 30 minutes.

Icône		30sec	10min	30min
Minuterie	Arrêt	30 secondes	10 minutes	30 minutes

La lampe est éteinte lorsqu'il n'y a pas de mouvement détecté dans le temps pré-réglé. Tout mouvement détecté à l'intérieur de cette période redémarre la minuterie et la lampe est allumée à nouveau.

La minuterie de la lampe commence le décompte de la fonction Temps avant gradation puis le Temps avant désactivation. (Par exemple, les deux réglages sont à 30 secondes : la lampe s'estompe lorsqu'aucun mouvement n'a été détecté pendant 30 secondes et la lampe s'éteint lorsqu'aucun mouvement n'est détecté dans les 30 secondes suivantes. Tout mouvement détecté à l'intérieur de cette période entraîne le redémarrage de la minuterie et la lampe s'allume de nouveau.)

Sélectionnez « Désactivé » [OFF] pour que la lampe soit allumée en tout temps. En sélectionnant ce mode, la fonction de capteur de lumière ambiante est désactivée.

REMARQUE : La durée totale pendant laquelle la lampe est allumée inclut Temps avant gradation plus Temps avant désactivation.

6. Capteur de lumière ambiante

Le capteur de lumière ambiante fait référence au niveau de lumière ambiante pour garder la lampe éteinte indépendamment de tout mouvement. Vous pouvez choisir parmi Éteint, Ciel couvert, Crépuscule et Nuit.

Réglage				
Capteur de lumière ambiante	Arrêt	Ciel couvert	Crépuscule	Nuit

Par exemple, si le réglage est à Ciel couvert, lorsque la lumière environnante est assez lumineuse, tel que pendant une journée ensoleillée, la lampe reste éteinte même si un mouvement est détecté. Lorsque la zone environnante est moins lumineuse qu'un ciel couvert et qu'un mouvement est détecté par le détecteur, la lampe s'allume alors. En mode « Nuit », la lampe s'allume uniquement lorsque la lumière environnante est sombre et qu'un mouvement est détecté par le capteur. Le mode « Désactivé » sert lorsqu'on souhaite désactiver la fonction de capteur de lumière, à savoir la lampe est contrôlée uniquement par le détecteur de mouvement. Ce mode convient à une utilisation dans une aire de stationnement, alors qu'on désire garder la lampe toujours allumée indépendamment de la lumière ambiante.

REMARQUE : Si le capteur de mouvement est mis à l'arrêt pour désactiver la fonction Capteur de mouvement, la fonction Capteur de lumière est alors automatiquement désactivée. Dans ce cas, la lampe doit être activée avec la télécommande.

7. Distance (歩)

La distance représente la plage maximale de détection de mouvement. Vous pouvez choisir parmi les différents réglages : Très proche, Proche, Moyen et Éloigné. La distance de détection serait d'environ 1 m / 3,2 pi à 7 m / 22,9 pi. Vous pouvez consulter le tableau ci-dessous pour connaître la distance maximale de détection pour une lampe installée à une hauteur de 3 m / 9,8 pi.

Icône	Réglage	Distance de détection maximale (D)
<→ >	Très proche	1 m - 2 m / 3,2 pi - 6,5 pi
<→ >	Proche	2 m - 3,5 m / 6,5 pi - 11,4 pi
<...>	Moyen	3,5 m - 5 m / 11,4 pi - 16,4 pi
<...>	Éloigné	5 m - 7 m / 16,4 pi - 22,9 pi

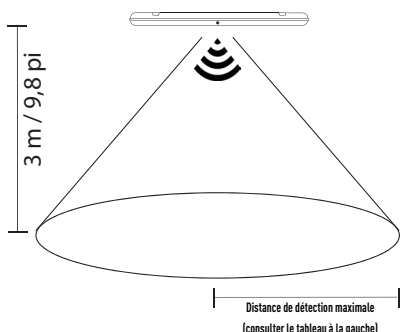

Tout mouvement à l'intérieur de la zone de détection est détecté par le capteur de mouvement.

La distance de détection réelle peut être influencée par les conditions environnementales, la hauteur des objets mobiles et la hauteur de l'installation.

Par exemple, la distance de détection augmente dans une zone ouverte sans objets. La distance diminue dans une zone ayant beaucoup d'objets en métal.

Installation du support de télécommande :

Vous pouvez installer le support de télécommande en le fixant au mur avec les vis courtes et les ancrages de plastique courts.

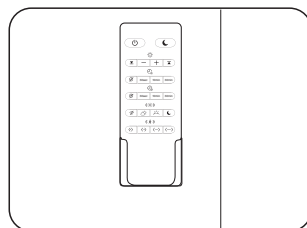
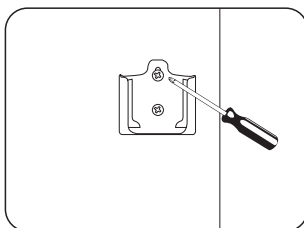
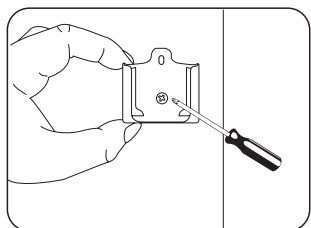

Vous pouvez aussi utiliser le ruban 3M [®] **PN** pour installer le support de télécommande au mur.

L'étiquette de réglage de la télécommande peut être située à l'arrière de la télécommande à des fins de référence.

ENTRETIEN :

DIRECTIVES DE NETTOYAGE : Lors du nettoyage, s'assurer d'avoir débranché la lampe et de la laisser refroidir à la température ambiante. Ne pas ouvrir les attaches de fixation lors du nettoyage. La lampe peut être nettoyée avec un plumeau ou un chiffon doux et humide.

La lampe doit être branchée une fois qu'elle est complètement sèche.

VOICI DES RÉGLAGES RECOMMANDÉS :

LORS D'UNE INSTALLATION DANS UN GARAGE :

Temps avant gradation  : 30 sec

Temps avant désactivation  : 30 sec

Capteur de lumière ambiante  : Arrêt 

Distance  : Très proche 

Le détecteur de mouvement couvre une petite surface et la lampe s'estompe lorsqu'il n'y a pas de mouvement détecté dans les 30 secondes, et la lampe s'éteint complètement lorsqu'aucun mouvement n'est détecté dans les 30 secondes suivantes.

LORS D'UNE INSTALLATION DANS UN ENTREPÔT OU UN ATELIER :

Temps avant gradation  : 30 min

Temps avant désactivation  : 30 min

Capteur de lumière ambiante  : Arrêt 

Distance  : Moyen 



Le détecteur de mouvement couvre une grande surface et la lampe s'estompe lorsqu'il n'y a pas de mouvement détecté dans les 30 minutes, et la lampe s'éteint complètement lorsqu'aucun mouvement n'est détecté dans les 30 minutes suivantes.

LORSQUE VOUS SOUHAITEZ GARDER LA LUMIÈRE ALLUMÉE EN PERMANENCE :

Temps avant gradation  : 10 min

Temps avant désactivation  : Arrêt 

Capteur de lumière ambiante  : Arrêt 

Distance  : Éloigné 

Avec la sélection de ce mode, la lampe est allumée en tout temps. Lorsqu'il n'y a pas de mouvement dans les 10 minutes, la lampe s'estompe alors. La lampe revient à pleine luminosité lorsqu'il y a un mouvement détecté.

LORS D'UNE INSTALLATION DANS AU BUREAU :

Temps avant gradation ☀️ : Arrêt ⌀

Temps avant désactivation ⌚ : 30 min

Capteur de lumière ambiante (☀️) : Arrêt ⚡

Distance (👤) : Éloigné <...>

La lumière est complètement éteinte lorsqu'il n'y a pas de mouvement détecté dans les 30 minutes.

DÉSACTIVER LE DÉTECTEUR DE MOUVEMENT / CAPTEUR DE LUMIÈRE :

Temps avant gradation ☀️ : Arrêt ⌀

Temps avant désactivation ⌚ : Arrêt ⌀

Capteur de lumière ambiante (☀️) : Arrêt ⚡

Distance (👤) : Très proche <>

Ce paramètre peut être sélectionné pour simuler la lumière normale et faire fonctionner la lampe manuellement à l'aide de l'interrupteur mural.

DÉPANNAGE :

PROBLÈME	CAUSE POSSIBLE	SOLUTION
La lampe ne s'allume pas. La lampe ne se met pas en marche.	La lampe n'est pas branchée ou l'interrupteur principal est à Arrêt (OFF).	Branchez et mettez l'interrupteur principal à Marche (ON).
Les réglages du plafonnier ne peuvent pas être modifiés à partir de la télécommande.	Les piles ne sont pas insérées correctement.	Ouvrez le couvercle du compartiment des piles et vérifiez que les piles sont insérées correctement. Remplacez-les par de nouvelles piles au besoin.
	Les piles sont épuisées.	Remplacez par deux nouvelles piles AAA.
	La télécommande est hors de portée.	Rapprochez-vous de la barre à DEL interconnectable pour effectuer les modifications à l'aide de la télécommande.
La lampe est allumée sans aucun mouvement identifiable.	Détection de mouvement. (Le capteur de mouvement peut détecter un mouvement derrière les murs, les portes, etc.)	Sélectionnez une plage de détection de mouvement plus petite telle que Très proche.
La lumière reste éteinte malgré un mouvement.	Des mouvements rapides sont supprimés afin de minimiser un mauvais fonctionnement de la lampe ou la zone de détection définie est trop étroite.	Élargissez le réglage de la distance à une plus grande zone de détection de mouvement.
	Le Capteur de lumière ambiante est activé, empêchant ainsi que la lampe ne s'allume lorsque l'éclairage ambiant est lumineux.	Changez les réglages de Capteur de lumière ambiante à Arrêt (OFF) ou à d'autres réglages appropriés.
La lampe est toujours allumée.	Mouvement continu dans la zone de détection.	Sélectionnez une plage de détection de mouvement plus petite telle que Très proche.
	Le capteur de mouvement a été désactivé (OFF).	Changez le réglage de Temps avant désactivé à d'autres réglages plus appropriés, tels que 30 secondes, 10 minutes ou 30 minutes
	La durée totale pendant laquelle la lampe demeure allumée est Temps avant gradation plus Temps avant désactivé.	Ajustez les réglages de Temps avant gradation et de Temps avant désactivé à des durées plus courtes.
La lampe ne fonctionne pas normalement ou comme prévu lorsque plus d'une barre à DEL interconnectable est installée.	Interférence de capteurs due à plusieurs barres à DEL interconnectables.	S'assurer que chaque barre à DEL interconnectable est à au moins 1 m (3,2 pi) l'une de l'autre.

GARANTIE :

KODA

Ce produit Koda comporte une garantie de 5 ans contre les défauts de fabrication et de matériaux. Ce produit n'est pas garanti contre l'usure ou le bris en raison d'une mauvaise utilisation ou d'abus.

REMARQUE : La garantie ne s'applique qu'aux clients de l'Amérique du Nord ou aux achats faits en Amérique du Nord.

MODALITÉS DE LA GARANTIE

Si au cours de la période de garantie de 5 ans, votre nouveau produit s'avère défectueux, Koda procédera à la réparation du défaut ou au remplacement du produit, sans frais de pièce ou de main-d'œuvre selon les conditions suivantes :

- Toutes les réparations doivent être faites par Koda.
- Toute réclamation en vertu de la garantie doit être accompagnée du coupon de caisse ou du reçu d'achat.
- L'appareil ne doit pas avoir été modifié ni endommagé faisant suite à une négligence, un accident, une utilisation incorrecte ainsi qu'une installation, une utilisation ou un entretien non conforme aux directives.
- La garantie ne couvre pas le remplacement des pièces entraîné par leur usure normale.
- La réparation ou le remplacement des pièces fournies par Koda en vertu des présentes sont couverts seulement pendant la période valide de la garantie originale.
- Cette garantie ne couvre que les réparations ou le remplacement. Elle ne couvre pas les coûts inhérents à l'installation, la désinstallation ou la réinstallation du produit.

RESPONSABILITÉS DU PROPRIÉTAIRE : Koda ne ménage aucun effort pour honorer sa garantie dans un délai raisonnable. **POUR TOUTE QUESTION AU SUJET DU SERVICE REÇU, OU POUR DE L'ASSISTANCE EN VUE D'OBTENIR DU SERVICE, VEUILLEZ COMPOSER LE 1-866-294-9244 (SANS FRAIS) PENDANT LES HEURES D'OUVERTURE, SOIT DE 9 H À 17 H, HP, DU LUNDI AU VENDREDI.**

REMARQUE : Le numéro sans frais n'est valide **QUE** pour les clients de l'Amérique du Nord. Consultez la partie traitant du service à la clientèle pour obtenir les numéros de téléphone des autres régions ou bureaux.

Pour obtenir du service à la clientèle ou de l'assistance technique, veuillez nous téléphoner au 1-866-294-9244 ou envoyer un courriel à info@kodabuilt.com. Si nous déterminons à ce moment la nécessité d'un appareil de rechange, le représentant de l'assistance technique émettra une autorisation de retour et vous informera de la procédure à suivre pour obtenir un nouvel appareil.

Koda n'offre aucune autre garantie outre la garantie expresse limitée mentionnée aux présentes.

AVIS DE NON-RESPONSABILITÉ À L'ENDROIT DES GARANTIES, Y COMPRIS DES GARANTIES MARCHANDES ET DE CONVENANCE À UN USAGE PARTICULIER : À L'EXCEPTION DES MODALITÉS MENTIONNÉES AUX PRÉSENTES, AUCUNE GARANTIE OU REPRÉSENTATION, EXPRESSE OU IMPLICITE, NE COUVRE LA BARRE À DEL INTERCONNECTABLE. KODA ET (OU) SES SOCIÉTÉS AFFILIÉES DÉCLINENT TOUTE RESPONSABILITÉ À L'ENDROIT DES GARANTIES ÉTABLIES PAR LA LOI OU IMPLICITES, Y COMPRIS LES GARANTIES IMPLICITES, QU'ELLES SOIENT MARCHANDES OU DE CONVENANCE POUR UNE UTILISATION PARTICULIÈRE.

ÉNONCÉ DE CONFORMITÉ FCC/IC :

BARRE À DEL INTERCONNECTABLE

Modèle : LM030008

Partie responsable :

Koda

Adresse : 2975 Red Hill Ave., Ste. 100, Costa Mesa, CA 92626, USA

Tél. : 1-866-294-9244

Cet appareil est conforme à la partie 15 des Règles de la FCC et aux normes RSS exemptes de licences d'Industrie Canada. L'utilisation est assujettie aux deux modalités suivantes : (1) cet appareil ne doit causer aucune interférence nuisible, et (2) cet appareil doit accepter la réception de toute interférence, y compris celles pouvant nuire à son bon fonctionnement.

Avertissement : Des changements ou modifications à cet appareil qui ne sont pas explicitement approuvés par la partie responsable de la conformité pourraient mettre fin au droit de l'utilisateur d'utiliser le matériel.

Le fabricant ne saura être tenu responsable des interférences radio ou de télévision causées par des modifications ou des changements non autorisés de cet appareil. De tels modifications ou changements sont susceptibles d'entraîner la révocation de l'autorisation d'utilisation de l'appareil.

Cet appareil a été testé et s'est avéré conforme aux limites applicables à un appareil numérique de classe B, en vertu de la partie 15 des Règles de la FCC. Ces limites sont établies de manière à assurer une protection raisonnable contre les interférences nuisibles dans une installation résidentielle. Cet appareil produit, utilise et peut émettre une énergie de haute fréquence et, s'il n'est pas installé et utilisé en conformité avec les instructions, il peut causer des interférences nuisibles aux communications radio. Il n'y a, toutefois, aucune garantie que des interférences ne se produiront pas dans une installation particulière.

Si cet appareil cause effectivement des interférences nuisibles à la réception des signaux de radio ou de télévision, ce qu'on peut établir en mettant l'appareil en marche et à l'arrêt, nous encourageons l'utilisateur à tenter de corriger l'interférence par une ou plusieurs des mesures suivantes :

- Réorienter ou déplacer l'antenne de réception.
- Accroître la séparation entre l'appareil et le récepteur.
- Brancher l'appareil dans une prise ou un circuit autre que celui auquel le récepteur est branché.
- Consulter un vendeur ou un technicien radio/téléviseur expérimenté pour obtenir de l'aide.

Le dispositif a été évalué comme répondant aux exigences relatives à l'exposition RF générale.

Pour conserver la conformité aux directives de la FCC/IC se rapportant à l'exposition aux interférences RF, cet appareil doit être installé et utilisé à une distance minimale de 20 cm entre le radiateur et d'un corps.

CAN ICES-005(B) / NMB-005(B)

3MTM / MC / MR est une marque de commerce de 3M Company.

Le logo Facebook est une marque de commerce de Facebook, Inc.

Le logo Instagram est une marque de commerce de Instagram, Inc.

YouTube et le logo de YouTube sont des marques déposées de Google Inc.

DISTRIBUTED BY:
COSTCO WHOLESALE CORPORATION
P.O. BOX 34535
SEATTLE, WA 98124-1535
USA
1-800-774-2678
WWW.COSTCO.COM

COSTCO WHOLESALE CANADA LTD.*
415 W. HUNT CLUB ROAD
OTTAWA, ONTARIO
K2E 1C5, CANADA
1-800-463-3783
WWW.COSTCO.CA
* FAISANT AFFAIRE AU QUÉBEC SOUS
LE NOM LES ENTREPÔTS COSTCO

IMPORTADO POR:
IMPORTADORA PRIMEX S.A. DE C.V.
BLVD. MAGNOCENTRO NO. 4
SAN FERNANDO LA HERRADURA
HUIXQUILUCAN, ESTADO DE MÉXICO
C.P. 52765
RFC: IPR-930907-570
(55)-5246-5500
WWW.COSTCO.COM.MX

COSTCO WHOLESALE UK LTD /
COSTCO ONLINE UK LTD
HARTSPRING LANE
WATFORD, HERTS
WD25 8JS
UNITED KINGDOM
01923 213113
WWW.COSTCO.CO.UK

COSTCO FRANCE
1 AVENUE DE BRÉHAT
91140 VILLEBON-SUR-YVETTE
FRANCE
01 80 45 01 10
WWW.COSTCO.FR

COSTCO WHOLESALE ICELAND EHF.
KAUPTÚN 3-7, 210 GARDABAER
ICELAND
WWW.COSTCO.IS

COSTCO WHOLESALE AUSTRALIA PTY LTD
17-21 PARRAMATTA ROAD
LIDCOMBE NSW 2141
AUSTRALIA
WWW.COSTCO.COM.AU

COSTCO WHOLESALE SPAIN S.L.U.
POLÍGONO EMPRESARIAL LOS
GAVILANES
C/ AGUSTÍN DE BETANCOURT, 17
28906 GETAFE (MADRID) ESPAÑA
NIF: B86509460
900 111 155
WWW.COSTCO.ES

COSTCO WHOLESALE JAPAN LTD.
3-1-4 IKEGAMI-SHINCHO
KAWASAKI-KU, KAWASAKI-SHI,
KANAGAWA 210-0832 JAPAN
0570-032600
WWW.COSTCO.CO.JP

COSTCO WHOLESALE KOREA, LTD.
40, ILJIK-RO
GWANGMYEONG-SI
GYEONGGI-DO, 14347, KOREA
1899-9900
WWW.COSTCO.CO.KR

COSTCO PRESIDENT TAIWAN, INC.
NO. 656 CHUNG-HWA 5TH ROAD
KAOHSIUNG, TAIWAN
COMPANY TAX ID: 96972798
449-9909 OR 02-449-9909 (IF CELLPHONE)
WWW.COSTCO.COM.TW

SHANGHAI MINHANG COSTCO TRADING CO., LTD
NO.235 ZHUJIAN ROAD
MINHANG DISTRICT, SHANGHAI
CHINA 201106
+86-21-6257-7065

FABRIQUÉ EN CHINE

 Commentaires ou questions? Envoyez-nous un courriel à : info@kodbuilt.com
ou rendez-vous sur notre site, à l'adresse www.KodaBuilt.com

KODA™

A Horizon Brands Company
2975 Red Hill Ave., Ste. 100, Costa Mesa, CA 92626, USA | Tél. : 1-866-294-9244
© 2019 Koda. Tous droits réservés.

KODA™ / MC / MR

LÁMPARA LED DE TALLER INTERCONECTABLE CON SENSOR DE MOVIMIENTO Y CONTROL REMOTO

ÍTEM / ART. 1600034
Modelo: LM030008

INSTRUCCIONES DE CUIDADO Y USO

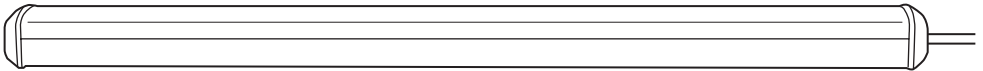

@KodaBuiltOfficial

IMPORTANTE, CONSERVE PARA FUTURA REFERENCIA: LEA CUIDADOSAMENTE

Para recibir ayuda con el ensamblaje, la instalación, las piezas y obtener atención al cliente, llámenos al 1-866-294-9244 (en inglés); de lunes a viernes, de 8 am a 5 pm (hora del Pacífico, E.U.A.); o envíenos un correo electrónico a info@kodabuilt.com.
2975 Red Hill Ave., Ste. 100, Costa Mesa, CA 92626, USA

www.KodaBuilt.com

Este producto es adecuado para uso en el hogar, oficina, bodega, taller, garajes y lugares expuestos a la humedad. Esta lámpara tiene las siguientes características únicas:

- Sistema de control de sensor inteligente: esta lámpara funciona con un control de sensor inteligente que le permite encenderse automáticamente cuando se detecta movimiento y apagarse cuando se deja de detectar.
- Práctico control remoto inalámbrico: con el control remoto, puede ajustar fácilmente el brillo, la distancia del sensor, el temporizador para la atenuación automática y el temporizador para el apagado automático.
- Interconectable: esta lámpara se puede conectar a un máximo de 6 unidades del modelo LM030008 de Koda.

INSTRUCCIONES DE SEGURIDAD IMPORTANTES:

PELIGRO: Para reducir el riesgo de descarga eléctrica:
Desconecte siempre este producto del tomacorriente eléctrico antes de limpiarlo.

- ADVERTENCIA:** Para reducir el riesgo de incendio, descarga eléctrica o lesiones físicas:
- No modifique la clavija del cable de corriente incluido con el producto.
 - No use la lámpara si el cable de corriente o la clavija están dañados. Si están dañados, contrate un servicio de mantenimiento para repararlos antes de usarlos. Si la clavija no se puede introducir en el tomacorriente, pídale a un electricista calificado que instale un tomacorriente adecuado.
 - Desconecte el cable de corriente de la fuente de energía antes de hacer algún ajuste o cambiar los accesorios. No intente instalar el producto cuando esté conectado.
 - No maltrate el cable de corriente. Nunca use el cable de corriente para cargar la lámpara ni sacar la clavija del tomacorriente. Mantenga el cable de corriente lejos del calor, del aceite, de bordes afilados o de piezas móviles.
 - No debe usarse en paquetes de atenuación, dispositivos temporizadores, detectores de movimiento o controles de iluminación que no sean los incluidos para este producto.
 - Almacene el producto y el control remoto fuera del alcance de los niños.
 - Use el producto solamente en los lugares para los que fue diseñado.
 - Supervise cuidadosamente cuando este producto sea usado por niños y personas enfermas o discapacitadas, o si se utiliza cerca de ellos.
 - Desconecte siempre el aparato del tomacorriente cuando no esté en uso.
 - Esta luminaria portátil tiene una clavija polarizada (una pata es más ancha que la otra), cuya función es reducir el riesgo de descarga eléctrica. Esta clavija encaja en un tomacorriente polarizado solamente de una manera. Si la clavija no encaja completamente en el tomacorriente, invierta la clavija. Si aun así no encajara, consulte a un electricista calificado. Nunca use un cable de extensión a menos que la clavija pueda ser insertada completamente. No altere la clavija.
 - La toma de corriente sirve para conectar únicamente lámparas del mismo modelo LM030008 y hasta un máximo de 6 unidades (incluida la primera).
 - No conecte otros aparatos ni conecte más de 6 lámparas del modelo LM030008.

PRECAUCIÓN: PARA EVITAR UNA DESCARGA ELÉCTRICA, HAGA COINCIDIR LA PATA ANCHA DE LA CLAVIJA CON LA RANURA ANCHA

CONSERVE ESTAS INSTRUCCIONES

ADVERTENCIA:

- La salida de luz led es muy fuerte y puede lesionar la vista. No mire a la lámpara led cuando esté encendida.
- Si la lámpara está dañada, deberá cambiarla exclusivamente el fabricante, el agente de servicio o una persona calificada a fin de evitar un riesgo.
- Las advertencias, las precauciones y las instrucciones incluidas en este manual no cubren todas las condiciones ni las situaciones posibles. El usuario debe comprender que el sentido común y la precaución son factores que no pueden incorporarse en este producto, sino que corren por cuenta del usuario.
- No altere ni intente reparar el componente o dispositivo led de la lámpara. El personal responsable de este producto destinado a realizar estas actividades, por lo que ninguna persona ajena a él deberá realizarle ningún tipo de servicio. Contacte al departamento de Atención al Cliente si requiere algún mantenimiento.

CONTENIDO DEL EMPAQUE:

Ordene todas las piezas y lea las instrucciones antes de la instalación.

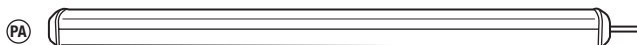

1 x lámpara led de taller interconectable



PB
1 x control remoto inalámbrico



PC
1 x etiqueta de configuración para el control remoto

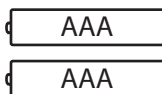

PD
2 x pilas AAA



PE
1 x planilla de medición

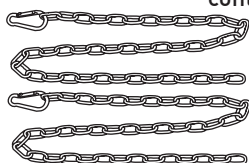

PF
2 x cadenas de montaje

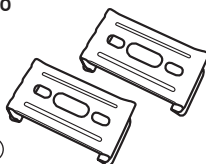

PG
2 x abrazaderas de montaje

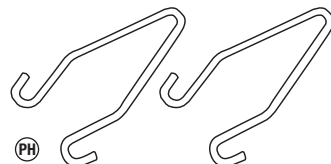

PH
2 x ganchos para colgar



PI
2 x taquetes de plástico



PJ
2 x tornillos para tablaroca



PK
2 x tornillos para madera



PL
2 x arandelas

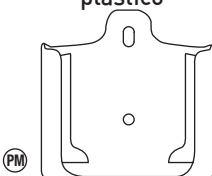

PM
1 x sujetador para control remoto



PN
1 x cinta 3M™ / MC / MR (para el sujetador para control remoto)



PO
2 x tornillos cortos (para el sujetador para control remoto)



PP
2 x taquetes cortos de plástico (para el sujetador para control remoto)

Herramientas requeridas (no incluidas)

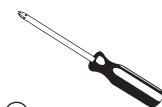

TA
Destornillador Phillips

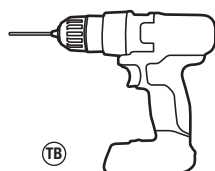

TB
Taladro y broca de 2 mm (5/64 in)



TC
Anteojos de seguridad



TD
Armillas abiertas

ESPECIFICACIONES DEL PRODUCTO:

1. Voltaje de funcionamiento: 120 VCA, 60 Hz
2. Potencia: 48 W
3. Intensidad lumínica: 4600 Lúmenes
4. Temperatura del color: 4000 K
5. Vida útil del led: hasta 50 000 horas
6. Temperatura de funcionamiento: de 0 °C a 40 °C (de 32 °F a 104 °F)

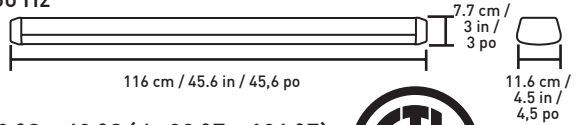

Intertek

Este producto está listado en ETL/cETL

PROCEDIMIENTOS DE INSTALACIÓN:

El producto se ha diseñado para permanecer conectado a una clavija, sin necesidad de encenderlo ni apagarlo, ya que se controla mediante el sensor de movimiento y el control remoto. No hace falta que lo desconecte de la clavija, excepto cuando quiera cambiar la configuración del control de sensor inteligente.

Debido a la capacidad del sensor para detectar movimiento a través de las paredes y las puertas, se recomienda desactivar el sensor de movimiento (ver pág. 48) al instalar la lámpara en cuartos pequeños (p. ej. armarios de almacenamiento, despensas, etc.) de manera que el sensor no detecte movimiento fuera de estos cuartos. La luz funcionará mediante el interruptor principal en estos casos.

NOTA: El sensor puede detectar movimiento a través de las paredes y las puertas. Si instala varias lámparas led de taller interconectables, mantenga por lo menos 1 m (3,2 pies) entre cada lámpara led de taller interconectable para evitar que se produzca interferencia entre los sensores.

NOTA: La lámpara se puede conectar únicamente con lámparas del mismo modelo LM030008 y con un máximo de 6 unidades (incluida la primera).

PARA COLGAR DEL TECHO CON CADENAS:



Ilustración de la instalación final



1. Seleccione una ubicación para el montaje y asegúrese de que la superficie de madera sea adecuada para sostener la lámpara. Use la planilla de medición (PE) para marcar la ubicación de los ganchos en la superficie de montaje, entre los que debe haber una distancia de 81,3 cm (32 in).

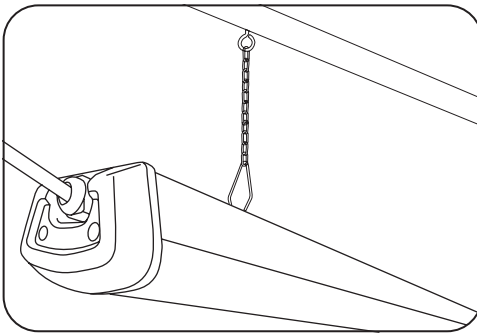
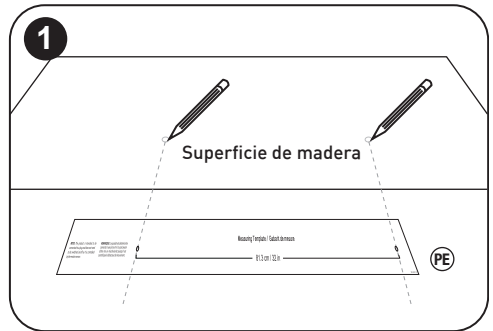
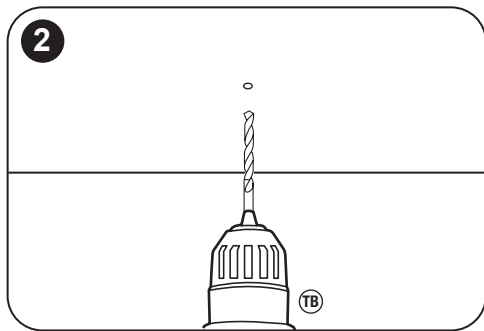

2. Use anteojos de seguridad antes de perforar los orificios marcados. Perfore dos orificios de 2 mm de diámetro.

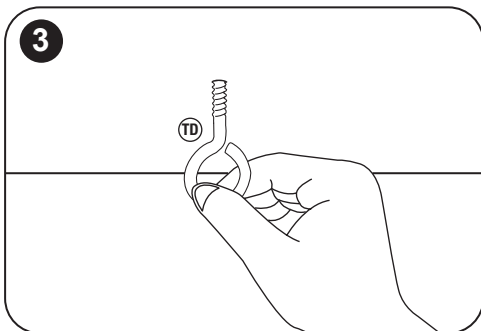

3. Atornille las armellas abiertas (TD) (no incluidas).

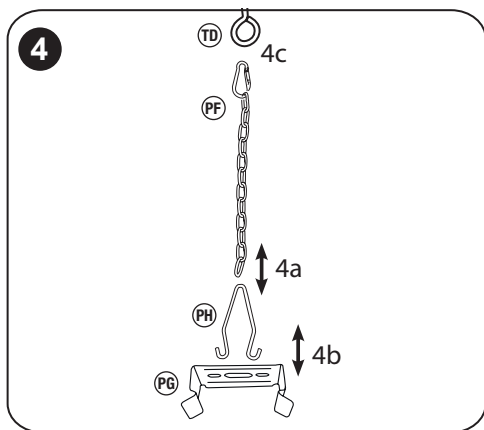

4a. Calcule la altura a la que desea colgarla. Deslice el gancho (PH) por la cadena (PF).

4b. Inserte el gancho (PH) en las aberturas de la abrazadera de montaje (PG). Haga lo mismo con la otra abrazadera de montaje.

4c. Conecte la cadena a la armella abierta. Haga lo mismo con la otra cadena y la armella.

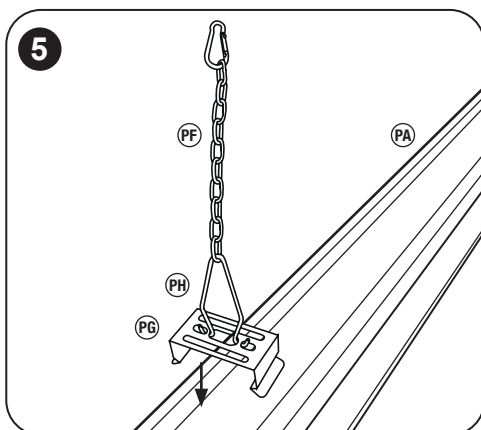

5. Sujete las abrazaderas de montaje (PG) a la lámpara.

La lámpara está diseñada para instalarse directamente debajo de un receptáculo montado en el techo. El cable de corriente excedente deberá mantenerse fuera del área de trabajo, por ejemplo, al asegurarlo a una de las cadenas de soporte con un amarre para cable.

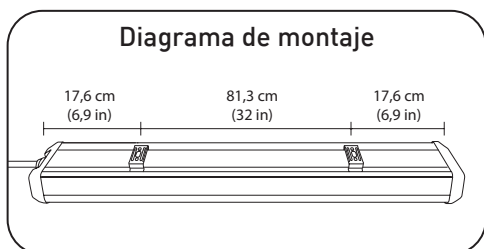

NOTA: Las abrazaderas de montaje deben tener una distancia de, al menos, 81,3 cm (32 in). Vea el Diagrama de montaje que está a la izquierda para la instalación.

PARA MONTAR AL RAS DEL TECHO:



Ilustración de la instalación final



1. Seleccione una ubicación para el montaje y asegúrese de que la superficie de madera sea adecuada para sostener la lámpara. Use la planilla de medición (PE) para marcar los sitios donde van los ganchos en la superficie de montaje, entre los que debe haber una distancia de 81,3 cm (32 in).

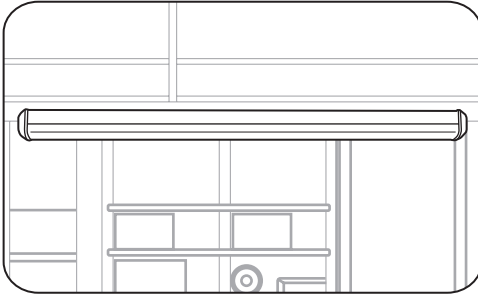
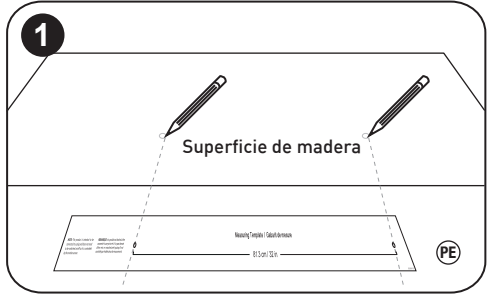
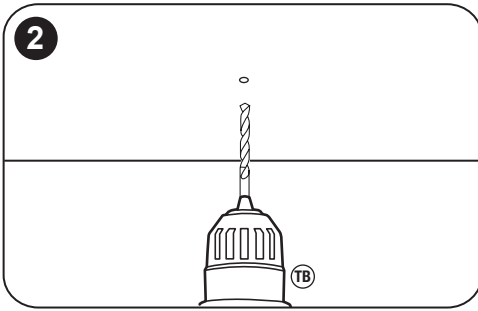

2. Use anteojos de seguridad antes de perforar los orificios marcados. Perfore dos orificios de 2 mm de diámetro.

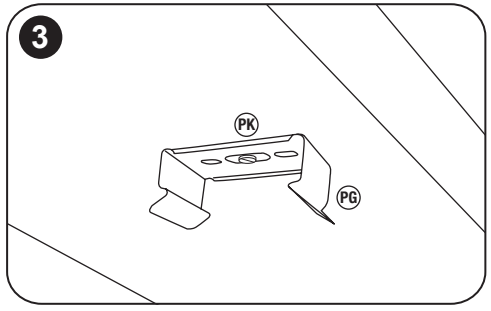

3. Atornille la abrazadera de montaje (PG) con los tornillos para madera (PK) incluidos. Haga lo mismo con la segunda abrazadera de montaje.

Nota: Para concreto o tablaroca, puede usar tornillos para tablaroca junto con taquetes de plástico en lugar de tornillos para madera.

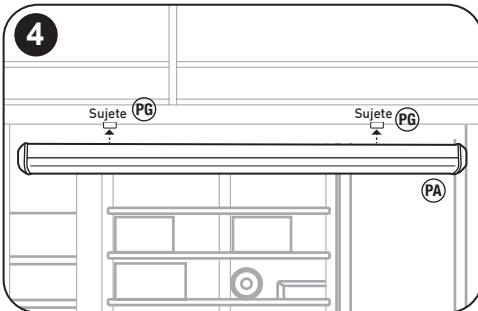

4. Sujete las abrazaderas de montaje (PG) a la lámpara.

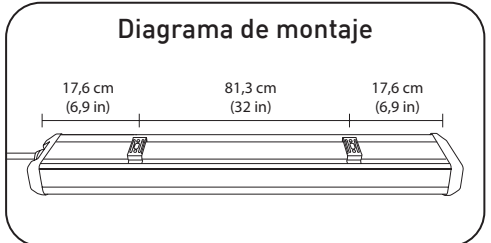

NOTA: Las abrazaderas de montaje deben tener una distancia de, al menos, 81,3 cm (32 in). Vea el Diagrama de montaje que está arriba para la instalación.

PARA COLGAR DEL TECHO CON GANCHOS:



Ilustración de la instalación final



1. Seleccione una ubicación para el montaje y asegúrese de que la superficie de madera sea adecuada para sostener la lámpara. Use la planilla de medición (PE) para marcar los sitios donde van los ganchos en la superficie de montaje, entre los que debe haber una distancia de 81,3 cm (32 in).

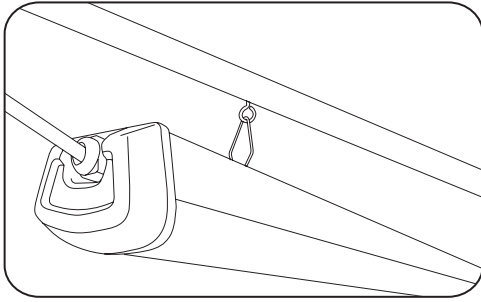
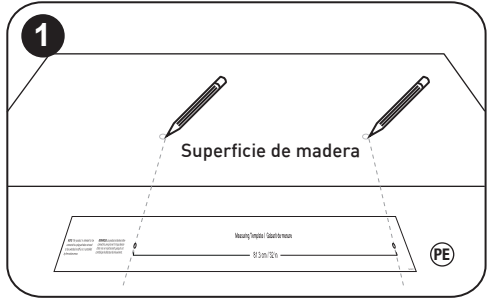
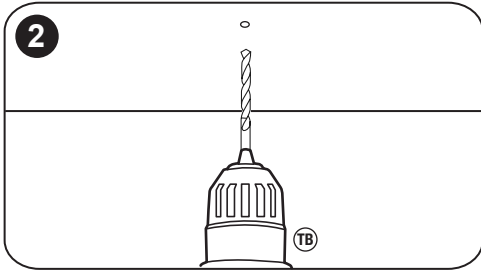

2. Use anteojos de seguridad antes de perforar los orificios marcados. Perfore dos orificios de 2 mm de diámetro.

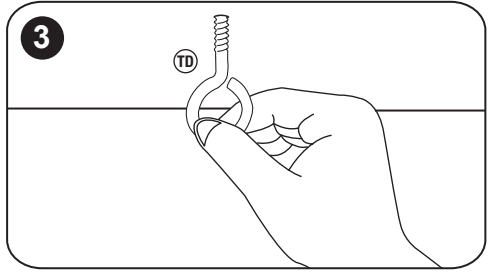

3. Atornille las armellas abiertas (TD) (no incluidas).

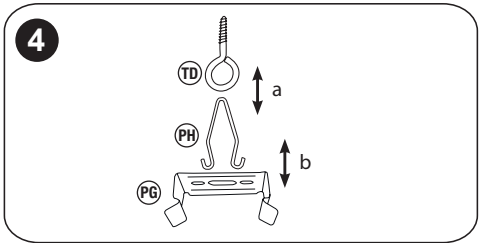

4a. Deslice el gancho (PH) por la armella abierta (TD). Haga lo mismo con el segundo gancho.

4b. Inserte el gancho en la abertura del medio de la abrazadera de montaje (PG). Haga lo mismo con la otra abrazadera de montaje.

NOTA: Las abrazaderas de montaje deben tener una distancia de, al menos, 81,3 cm (32 in). Vea el Diagrama de montaje que está a la derecha para la instalación.

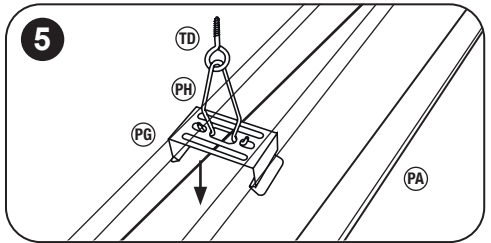

5. Sujete las abrazaderas de montaje (PG) a la lámpara.

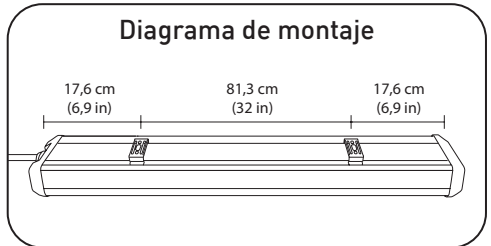

CONTROL REMOTO INALÁMBRICO:

Antes de usar el control remoto, abra la cubierta del interruptor en el reverso y coloque las dos pilas AAA proporcionadas.

Al usar el control remoto, debe apuntarlo directamente a la lámpara para asegurar que las señales lleguen a la lámpara. Cuando la lámpara reciba la señal remota, la luz parpadeará una vez como confirmación visual.

Nota: Este control remoto usa luz infrarroja (IR) para enviar comandos a la lámpara led de taller interconectable. Es posible controlar varias lámparas led de taller interconectables desde un control remoto siempre que las luces estén en el campo visual del control remoto para recibir comandos.

CONFIGURACIONES DEL CONTROL REMOTO:

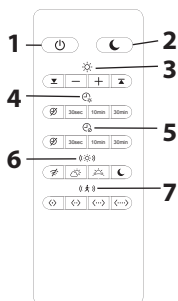

1. Botón de encendido







Oprima el botón  para encender o apagar la lámpara.

NOTA: Cuando oprima el botón de encendido para apagar la luz mientras el sensor de movimiento esté ENCENDIDO, la luz se ENCENDERÁ automáticamente cuando se detecte movimiento.

2. Modalidad nocturna

Al oprimir el botón  la luz se atenuará a un brillo del 10 %.

3. Brillo

Puede ajustar el brillo desde un 10 % hasta un 100 % oprimiendo el botón  o  continuamente. Oprima el botón  para aumentar el brillo y el botón  para atenuarlo. También puede oprimir el botón  para llegar al 100 % de brillo inmediatamente o el botón  para llegar al 10 % de brillo inmediatamente.

4. Tiempo hasta la atenuación

La luz se atenuará cuando no se detecte movimiento. Puede elegir entre Apagado, 30 segundos, 10 minutos o 30 minutos.

Ícono		30sec	10min	30min
Temporizador	Apagado	30 segundos	10 minutos	30 minutos

La luz se atenuará a un 50 % de la configuración predeterminada del nivel de brillo si el sensor no detecta movimiento. Cualquier movimiento detectado dentro de este período reiniciará el temporizador.

5. Tiempo hasta el apagado

La luz se APAGARÁ completamente cuando no se detecte movimiento. Usted puede elegir entre Apagado, 30 segundos, 10 minutos o 30 minutos.

Ícono		30sec	10min	30min
Temporizador	Apagado	30 segundos	10 minutos	30 minutos

La luz se APAGARÁ cuando no se detecte movimiento dentro del tiempo preestablecido. Cualquier movimiento que se detecte dentro de este período hará que se reinicie el temporizador y se encienda la luz nuevamente.

El temporizador de luz empezará a contar la función de Tiempo hasta la atenuación posteriormente, el tiempo hasta apagarse (si ambas configuraciones del temporizador son 30 segundos: la luz se atenuará cuando no se detecte movimiento durante 30 segundos y se APAGARÁ cuando no se detecte movimiento durante los próximos 30 segundos. Cualquier movimiento que se detecte dentro de este periodo hará que se reinicie el temporizador y se encienda la luz nuevamente.)

Puede seleccionar "APAGADO" si desea que la luz permanezca ENCENDIDA en todo momento. Al seleccionar esta modalidad, la función Sensor de luz ambiental se desactivará.

NOTA: La duración total de la luz encendida incluye el tiempo hasta la atenuación, más el Tiempo hasta apagarse.

6. Sensor de luz ambiental

La función de Sensor de luz ambiental se trata del nivel de luz que hay en las áreas circundantes para que la lámpara esté APAGADA durante el día, a pesar de que haya movimiento. Puede elegir entre Apagado, Nublado, Anochecer o Noche.

Configuración				
Sensor de luz ambiental	Apagado	Nublado	Anochecer	Noche

Por ejemplo, si lo fija en Nublado, cuando los alrededores tengan suficiente luz, como en el caso de un día soleado, la lámpara se mantendrá APAGADA incluso si se ha detectado movimiento. Cuando el área circundante tenga menos luz que en un día nublado y el sensor detecte movimiento, la lámpara se ENCENDERÁ. En la configuración Noche, la lámpara se ENCENDERÁ solamente cuando los alrededores estén oscuros y el sensor haya detectado movimiento. La modalidad APAGADO se usa cuando desea desactivar la función de sensor de luz, es decir, la lámpara estará controlada solamente por el sensor de movimiento.

NOTA: Si el sensor de movimiento está APAGADO, la función de sensor de luz se APAGARÁ automáticamente. En este caso, la lámpara se debe encender con el control remoto.

7. Distancia (歩)

La distancia es el alcance máximo de detección de movimiento. Puede elegir entre varias configuraciones: Muy cerca, Cerca, Alcance medio y Lejos. La distancia de detección va desde aproximadamente 1 m (3,2 pies) hasta 7 m (22,9 pies). Puede consultar la tabla que aparece a continuación para ver cuál es la distancia de detección máxima para las lámparas instaladas a una altura de 3 m (9,8 pies).

Icono	Configuración	Distancia de detección máxima (D)
↔	Muy cerca	1 m-2 m (3,2 pies-6,5 pies)
↔↔	Cerca	2 m-3,5 m (6,5 pies-11,4 pies)
↔↔↔	Alcance medio	3,5 m-5 m (11,4 pies-16,4 pies)
↔↔↔↔	Lejos	5 m-7 m (16,4 pies-22,9 pies)

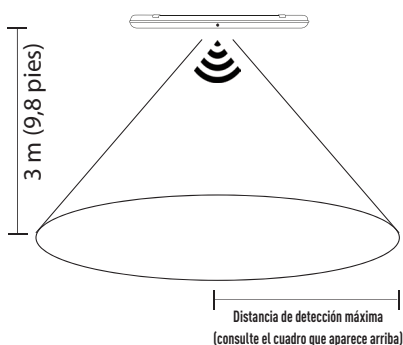

El sensor de movimiento detectará cualquier movimiento dentro de la zona de detección.

La distancia real de detección puede depender de las condiciones ambientales, la altura del objeto en movimiento o la altura de instalación.

Por ejemplo, la distancia de detección es mayor en un espacio abierto sin objetos, mientras que es menor en un área donde hay muchos objetos metálicos.

PARA INSTALAR EL SUJETADOR PARA CONTROL REMOTO:

Puede instalar el sujetador para control remoto montándolo en la pared con los tornillos cortos y los taquetes cortos de plástico.

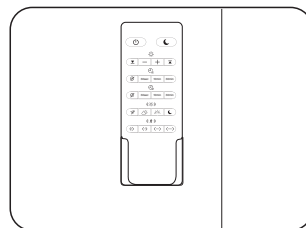
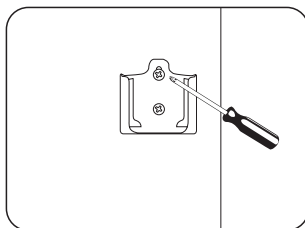
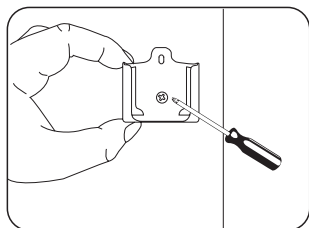

Otra opción es usar la cinta 3M[®] para montar el sujetador para control remoto en la pared.

Se puede fijar la etiqueta de configuración para el control remoto al dorso del control para consultarla en el futuro.

MANTENIMIENTO:

INSTRUCCIONES DE LIMPIEZA: al limpiar el producto, asegúrese de haber desconectado la lámpara y permita que se enfríe a temperatura ambiente. No abra los broches de retención al limpiarla. La lámpara puede limpiarse con un plumero o un paño suave y húmedo.



Solo puede enchufar la lámpara una vez que esté completamente seca.

CONFIGURACIONES RECOMENDADAS:

SI SE INSTALÓ EN UN GARAJE:

Tiempo hasta la atenuación : 30 segundos

Tiempo hasta el apagado : 30 segundos

Sensor de luz ambiental : Apagado 



Distancia : Muy cerca <→

El sensor de movimiento cubre un área pequeña. La luz se atenuará cuando no se detecte movimiento durante 30 segundos y se apagará totalmente cuando no se detecte movimiento dentro de los 30 segundos siguientes.

SI SE INSTALÓ EN UN ALMACÉN O TALLER:

Tiempo hasta la atenuación : 30 minutos

Tiempo hasta el apagado : 30 minutos

Sensor de luz ambiental : Apagado 

Distancia : Alcance medio <↔>

El sensor de movimiento cubre un área grande. La luz se atenuará cuando no se detecte movimiento durante 30 minutos y se apagará totalmente cuando no se detecte movimiento dentro de los 30 minutos siguientes.

SI REQUIERE TENER LA LÁMPARA SIEMPRE ENCENDIDA:

Tiempo hasta la atenuación : 10 minutos



Tiempo hasta el apagado : Apagado 

Sensor de luz ambiental : Apagado 



Distancia : Lejos <↔↔>

Al seleccionar esta modalidad, la luz permanecerá ENCENDIDA todo el tiempo. Cuando no haya movimiento durante 10 minutos, la luz se atenuará. La luz regresará al brillo completo cuando se detecte movimiento.

SI SE INSTALA EN LA OFICINA:

Tiempo hasta la atenuación : Apagado 



Tiempo hasta el apagado : 30 minutos

Sensor de luz ambiental : Apagado 



Distancia : Lejos  <...>



La luz se apagará completamente cuando no se detecte movimiento durante 30 minutos.

PARA DESACTIVAR LOS SENSORES DE MOVIMIENTO/LUZ:

Tiempo hasta la atenuación : Apagado 

Tiempo hasta el apagado : Apagado 

Sensor de luz ambiental : Apagado 

Distancia : Muy cerca  <>

Puede elegir esta configuración para simular una luz normal y manejarla manualmente mediante el interruptor de pared.

SOLUCIÓN DE PROBLEMAS:

PROBLEMA	POSIBLE CAUSA	SOLUCIÓN
La lámpara no ilumina. La lámpara no se enciende.	La lámpara no está conectada o el interruptor principal está APAGADO.	Conéctela y encienda el interruptor principal.
La configuración de la lámpara no puede cambiarse desde el control remoto.	Las pilas no están colocadas correctamente.	Abra la tapa del compartimento de las pilas y confirme que las pilas estén colocadas correctamente. Reemplácelas con pilas nuevas si es necesario.
	Las pilas están descargadas.	Reemplácelas por dos pilas AAA nuevas.
	El control remoto está fuera del alcance.	Acérquese a la lámpara led de taller interconectable para seleccionar cambios desde el control remoto.
La luz está ENCENDIDA sin ningún movimiento identificable.	Se detectó movimiento. (El sensor de movimiento puede estar detectando movimiento detrás de las paredes, puertas, etc.)	Seleccione un rango de detección de movimiento más corto, como Muy cerca.
La luz se mantiene apagada a pesar del movimiento.	Se suprimen los movimientos rápidos para minimizar el mal funcionamiento de la lámpara, o la zona de detección que ha establecido es demasiado estrecha.	Amplíe la distancia estableciendo una zona de detección más grande.
	El sensor de luz ambiental está ENCENDIDO, lo que impide que la lámpara ilumine cuando hay luz ambiental clara.	Cambie la configuración del Sensor de luz ambiental a APAGADO, u otra configuración apropiada.
La luz está siempre ENCENDIDA.	Hay movimiento continuo en la zona de detección.	Seleccione un alcance más pequeño de detección de movimiento, como Muy cerca.
	El sensor de movimiento se ha APAGADO.	Cambie la configuración "Tiempo hasta el apagado" a otras configuraciones apropiadas, como 30 seg, 10 min o 30 min.
	El tiempo total que la luz permanece encendida es la suma del "Tiempo hasta la atenuación" más el "Tiempo hasta el apagado".	Ajuste las configuraciones de "Tiempo hasta la atenuación" y "Tiempo hasta el apagado" para que duren menos.
La lámpara no funciona con normalidad o como debería cuando se instala más de una lámpara led de taller interconectable.	Hay interferencia del sensor debido a varias lámparas led de taller interconectables.	Asegúrese de que cada lámpara led de taller interconectable esté a una distancia de por lo menos 1 m (3,2 pies) de la otra.

GARANTÍA: KODA

Este producto Koda tiene una garantía de 5 años contra defectos de mano de obra y materiales. Este producto no tiene garantía por desgaste o rotura debido a un uso inadecuado o maltrato.

NOTA: La garantía es exclusiva para clientes norteamericanos que hayan realizado su compra en Norteamérica.

CONDICIONES DE LA GARANTÍA

Si durante el período de garantía de 5 años encuentra que su producto nuevo está defectuoso, Koda reparará dicho defecto, o reemplazará el producto, sin costo alguno por las piezas ni la mano de obra, sujeto a las siguientes condiciones:

- Todas las reparaciones deberán ser realizadas por Koda.
- Todas las reclamaciones de garantía deberán estar acompañadas de una copia del recibo de compra o factura de venta.
- El equipo no debe haberse alterado ni dañado por negligencia, accidente, manejo inapropiado o incumplimiento de las instrucciones de instalación, uso o cuidado del producto.
- La garantía no incluye piezas de repuesto que se requieran debido al desgaste normal.
- La reparación o la reposición de piezas suministradas por Koda conforme a esta garantía están protegidas solamente para la sección aún vigente de la garantía original.
- Esta es únicamente una garantía de "reparación o reposición" y no cubre los costos incurridos en la instalación, la extracción o la reinstalación del producto.

RESPONSABILIDADES DEL PROPIETARIO: Koda hará todo lo posible para ofrecer el servicio de garantía dentro de un plazo razonable. SI USTED TIENE ALGUNA PREGUNTA SOBRE EL SERVICIO DE MANTENIMIENTO RECIBIDO O SI DESEA RECIBIR AYUDA PARA OBTENERLO, LLAME SIN COSTO AL 1-866-294-9244 EN HORAS HÁBILES, DE LUNES A VIERNES, DE 9 am A 5 pm (HORA DEL PACÍFICO, E.U.A.).

NOTA: El número gratuito es SOLO para clientes norteamericanos. Vea la sección de Atención al Cliente para obtener los números de contacto de otras regiones/oficinas.

Para comunicarse con Atención al Cliente y Asistencia Técnica, llámenos al 1-866-294-9244 o envíenos un correo electrónico a info@kodabuilt.com. Si en ese momento se determina que se requiere reemplazar la unidad, el representante de Asistencia emitirá una Autorización de devolución y le explicará cómo hacer para obtener una unidad nueva.

Koda no formula otras garantías de ningún tipo además de la garantía expresa limitada establecida en el presente documento.

RENUNCIA DE GARANTÍAS, INCLUYENDO LA GARANTÍA DE COMERCIALIZACIÓN Y LA GARANTÍA DE ADECUACIÓN PARA UN FIN DETERMINADO: EXCEPTO SEGÚN LO ESTABLECIDO ESPECÍFICAMENTE EN ESTE DOCUMENTO, NO SE OTORGA GARANTÍA NI REPRESENTACIÓN, EXPRESA O IMPLÍCITA, CON RESPECTO A LA LÁMPARA LED DE TALLER INTERCONECTABLE. KODA Y SUS FILIALES RENUNCIAN EXPRESAMENTE, ENTRE OTRAS, A TODAS LAS GARANTÍAS LEGALES E IMPLÍCITAS, INCLUIDAS LAS GARANTÍAS DE COMERCIALIZACIÓN O DE ADECUACIÓN PARA UN FIN DETERMINADO.

DECLARACIÓN DE CUMPLIMIENTO CON FCC/IC:

LÁMPARA LED DE TALLER INTERCONECTABLE

Modelo: LM030008

Parte responsable:

Koda

Dirección: 2975 Red Hill Ave., Ste. 100, Costa Mesa, CA 92626, USA

Tel: 1-866-294-9244

Este dispositivo cumple con la Parte 15 de las normas de la FCC y los estándares RSS de exención de licencia de Industry Canada. El funcionamiento está sujeto a las dos condiciones siguientes: (1) este dispositivo no debe causar interferencias negativas y (2) este dispositivo debe aceptar cualquier interferencia recibida, incluidas aquellas que puedan provocar el funcionamiento no deseado.

Advertencia: Los cambios o las modificaciones a esta unidad que la parte responsable del cumplimiento no haya aprobado expresamente podrían invalidar la autoridad del usuario para operar el equipo.

El fabricante no es responsable de ninguna interferencia de radio o TV causada por modificaciones o cambios no autorizados a este equipo. Dichas modificaciones o cambios podrían invalidar la autoridad del usuario para operar el equipo.

Este equipo se ha probado y se ha determinado que cumple con los límites de un dispositivo digital de Clase B, de acuerdo con la Parte 15 de las normas de la FCC. Estos límites están diseñados para proveer una protección razonable contra cualquier interferencia negativa en una instalación residencial. Este equipo genera, utiliza y puede irradiar energía de radiofrecuencia y, si no se instala y utiliza de acuerdo con las instrucciones, puede causar interferencia negativa en las comunicaciones radiales. Sin embargo, no hay garantía de que dicha interferencia no ocurrirá en una instalación en particular.

Si este equipo causa interferencia negativa en la recepción de radio o televisión, lo que se puede determinar al encender y apagar el equipo, se le pide al usuario que trate de corregir la interferencia tomando una o más de las siguientes medidas:

- Reoriente o reubique la antena de recepción.
- Aumente la distancia entre el equipo y el receptor.
- Conecte el equipo a una toma de un circuito diferente al que está conectado el receptor.
- Comuníquese con un distribuidor o un técnico experto en radios y TV para obtener ayuda.

Se ha evaluado el dispositivo para cumplir con el requisito de exposición general a radiofrecuencia (RF).

Para mantener el cumplimiento con los lineamientos de exposición a RF de la FCC/IC, este equipo deberá instalarse y manejarse a una distancia mínima de 20 cm entre el emisor de radiación y el cuerpo humano.

CAN ICES-005(B)/NMB-005(B)

3MTM/MC/MR es una marca registrada de 3M Company.

El logotipo de Facebook es una marca registrada de Facebook, Inc.

El logotipo de Instagram es una marca registrada de Instagram, Inc.

YouTube y el logotipo de YouTube son marcas registradas de Google Inc.

DISTRIBUTED BY:
COSTCO WHOLESALA CORPORATION
APARTADO DE CORREOS 34535
SEATTLE, WA 98124-1535,
USA
1-800-774-2678
WWW.COSTCO.COM

COSTCO WHOLESALA CANADA LTD.*
415 W. HUNT CLUB ROAD
OTTAWA, ONTARIO
K2E 1C5, CANADA
1-800-463-3783
WWW.COSTCO.CA
* FAISANT AFFAIRE AU QUÉBEC SOUS
LE NOM LES ENTREPÔTS COSTCO

IMPORTADO POR:
IMPORTADORA PRIMEX S.A. DE C.V.
BLVD. MAGNOCENTRO NO. 4
SAN FERNANDO LA HERRADURA
HUIXQUILUCAN, ESTADO DE MÉXICO
C.P. 52765
RFC: IPR-930907-S70
(55)-5246-5500
WWW.COSTCO.COM.MX

COSTCO WHOLESALA UK LTD/
COSTCO ONLINE UK LTD
HARTSPRING LANE
WATFORD, HERTS
WD25 8JS
UNITED KINGDOM
01923 213113
WWW.COSTCO.CO.UK

COSTCO FRANCE
1 AVENUE DE BRÉHAT
97140 VILLEBON-SUR-YVETTE
FRANCE
01 80 45 01 10
WWW.COSTCO.FR

COSTCO WHOLESALA ICELAND EHF.
KAUPTÚN 3-7, 210 GARDABAER
ICELAND
WWW.COSTCO.IS

COSTCO WHOLESALA AUSTRALIA PTY LTD
17-21 PARRAMATTA ROAD
LIDCOMBE NSW 2141
AUSTRALIA
WWW.COSTCO.COM.AU

COSTCO WHOLESALA SPAIN S.L.U.
POLÍGONO EMPRESARIAL LOS
GAVILANES
C/ AGUSTÍN DE BETANCOURT, 17
28906 GETAFE (MADRID) ESPAÑA
NIF: B86509460
900 111 155
WWW.COSTCO.ES

COSTCO WHOLESALA JAPAN LTD.
3-1-4 IKEGAMI-SHINCHO
KAWASAKI-KU, KAWASAKI-SHI,
KANAGAWA 210-0832 JAPAN
0570-032600
WWW.COSTCO.CO.JP

COSTCO WHOLESALA KOREA, LTD.
40, ILJIK-RO
GWANGMYEONG-SI
GYEONGGI-DO, 14347, KOREA
1899-9900
WWW.COSTCO.CO.KR

COSTCO PRESIDENT TAIWAN, INC.
NO. 656 CHUNG-HWA 5TH ROAD
KAOHSIUNG, TAIWAN
ID TRIBUTARIA DE LA COMPAÑÍA: 96972798
449-9909 OR 02-449-9909 (IF CELLPHONE)
WWW.COSTCO.COM.TW

SHANGHAI MINHANG COSTCO TRADING CO., LTD
NO.235 ZHUJIAN ROAD
MINHANG DISTRICT, SHANGHAI
CHINA 201106
+86-21-6257-7065

HECHO EN CHINA

¿? ¿Tiene algún comentario o pregunta? Envíenos un correo electrónico a
info@kodabuilt.com o visite nuestra web: www.KodaBuilt.com

KODA™

A Horizon Brands Company
2975 Red Hill Ave., Ste. 100, Costa Mesa, CA 92626, USA | Tel: 1-866-294-9244
© 2019 Koda. Todos los derechos reservados.