



N-GEN

APEX 시리즈

사용설명서 &
조립설명서

차원이 다른 N-GEN 게이밍 의자!

N-GEN (Next Generation): 차세대를 뜻하는 단어로써, 네오체어만의 차원이 다른 기술력을 담은 고급형 게이밍 의자 라인 브랜드 입니다.

N-GEN 은 단어 "엔진"과 유사한 발음을 가지고 있습니다.

자동차의 엔진이 가장 중요하듯, N-GEN 게이밍 의자는 의자를 장시간 사용하는 게이머들에게 가장 중요한 부분입니다.



차원이 다른 게이밍 의자를 경험해보세요!

구성품

누락/파손된 구성품이 있을 경우 당사 고객센터로 문의 바랍니다. 070-4411-9061



등판 X1

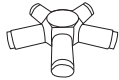

중심 베이스 X1

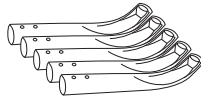

베이스 다리 X5



중심봉 X1



바퀴 X5



좌판 X1

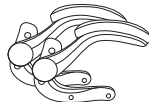

팔걸이 X2

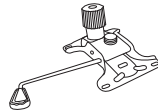

락킹 X1

조립 부품



팔걸이
볼트 X8



락킹
볼트 X4



베이스
볼트 X10



볼트 마개 X8



육각 렌치 X1

추후 지속적인 관리를 위해
육각 렌치를 버리지 말아주세요.

STEP 1. 베이스

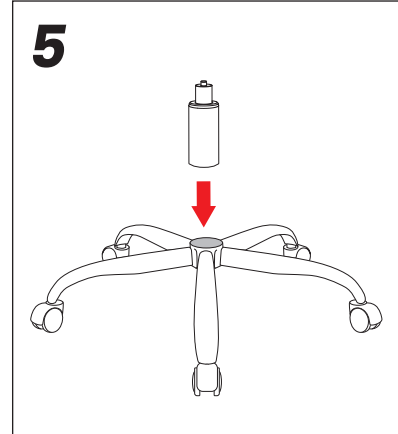
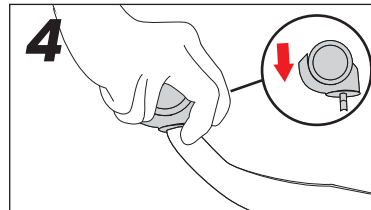
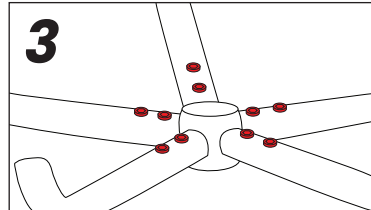
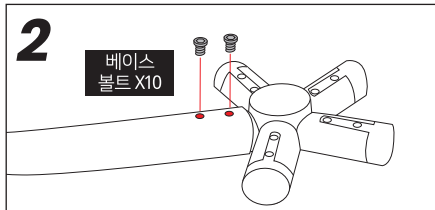
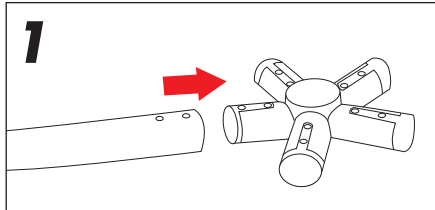

STEP 2. 바디

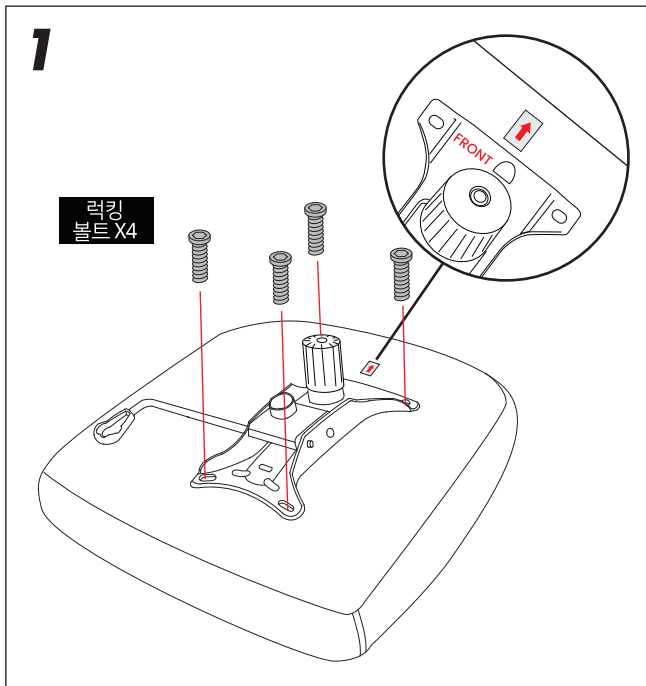

2

고정이 잘 될 수 있도록, 하단의 순서대로 볼트를 조여주세요.

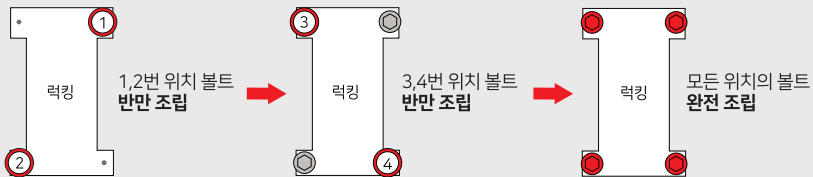

주의 사항 ☆☆☆

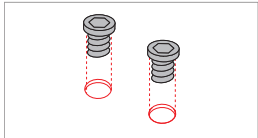

1 볼트 구멍이 정렬되어 있어야 합니다.

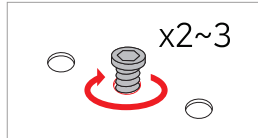

2 처음엔 반만 조립해주세요.

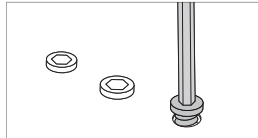

3 이후에 꼭 조여서 조립해주세요.

느슨하게 덜 조여진 볼트 주의!

볼트가 느슨하게 덜 조여진 것처럼 보이면, 팔걸이를 분리하여 바로 볼트 구멍에 삽입을 시도해보세요.

* 전동 드릴은 제품을 파손 시킬 수 있습니다. 수동으로 볼트를 조여주세요.



3

좌측

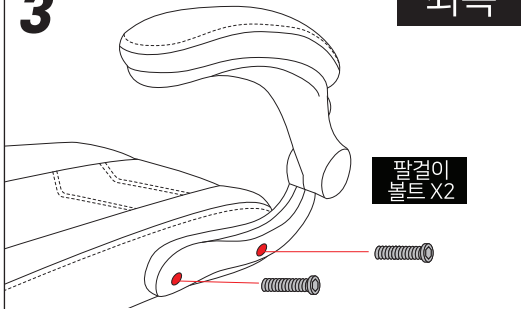

5

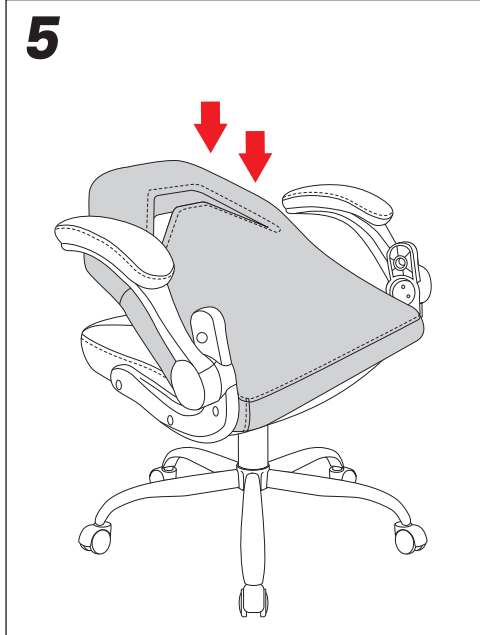

6

좌측

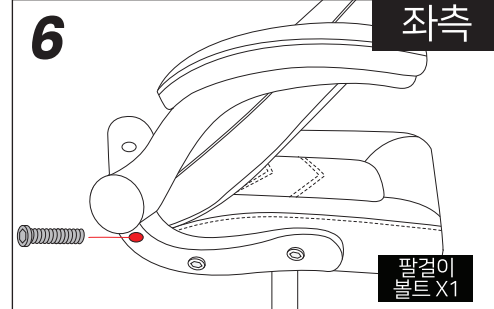

4

우측

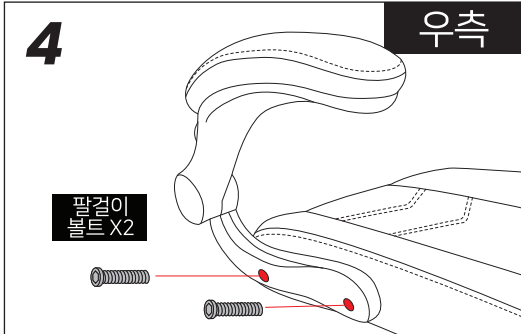

7

우측

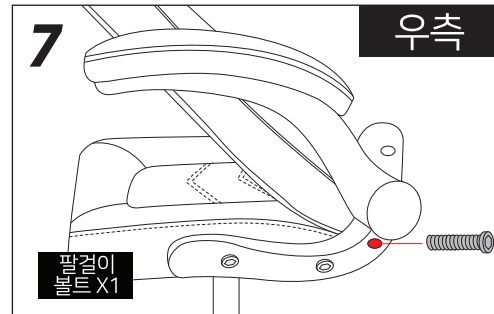

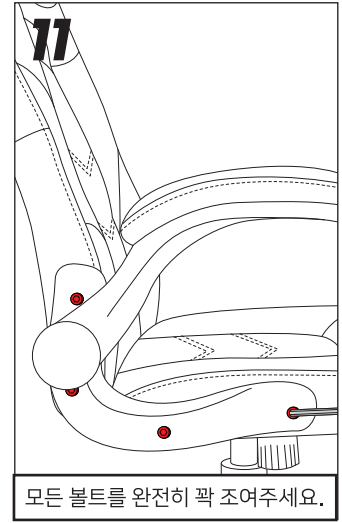
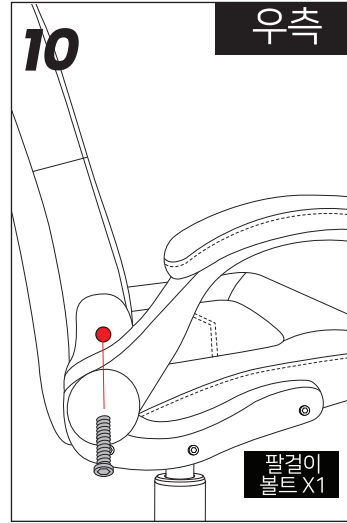
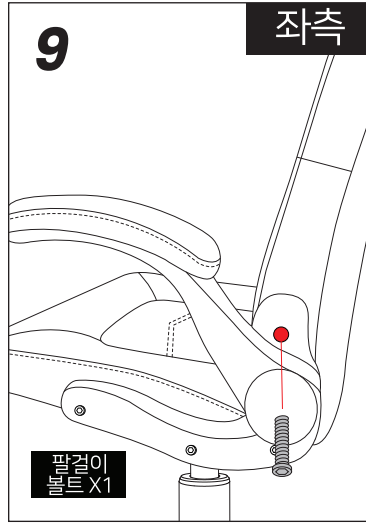
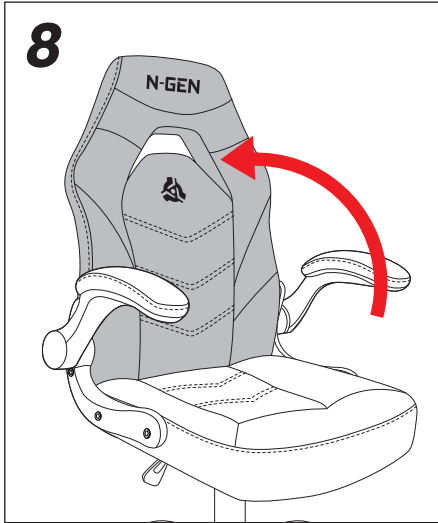

전기용품 및 생활용품 안전관리법에 의한 품질표시

1. 품명 : 네오제어 APEX 가족 게이밍 의자
2. 외형치수(mm)
 - a. 제품 크기 : W 660mm x L 560mm x H 1020-1090mm
 - b. 좌면의 높이 : 470-550mm
3. 마감재 : PVC
4. 구조부재 : 강재, 합판
5. 표면가공 : 플라스틱, 도금, 일반코팅
6. 쿠션재 : 스프링, 우레탄 폼
7. 제조연월 : 박스 별도 표기
8. 제조자명 : 네오제어 주식회사 OEM
9. 수입자명(수입품에 한함) : 네오제어 주식회사
10. 주소 및 전화번호 : 경기도 고양시 일산동구 정발산로24, 3층 제티2-304호 (☎ 070-4411-9061)
11. 제조국명 : 중국

12. 취급상의 주의사항

- a. 의자는 한번에 1인만 사용하십시오.
- b. 모든 구성품과 볼트가 결합되지 않은 경우, 의자를 사용하지 마십시오.
- c. 일부 구성품과 볼트가 누락/피손 되었을 경우, 의자를 사용하지 마십시오.
- d. 의자 위에 올라서는 행위 등 의자 본래의 목적 이외에 사용하지 마십시오.
- e. 의자를 탈당시에는 앉아서 조작하십시오.
- f. 의자 위에서 떨어지지 않도록 주의하십시오.
- g. 일부 구성품이 무겁거나 날카로울 수 있으니 주의 하십시오.
- h. 주기적으로 모든 볼트 제대로 결합되어 있는지 확인하십시오.
- i. 주의사항을 지키지 않을 시, 심각한 부상을 초래 할 수 있습니다.
- j. 제품의 모서리에 부딪히지 않도록 주의하십시오.
- k. 건조하고 서늘한 곳에 제품을 보관하십시오.
- l. 제품 이동 시, 주의하여 이동해주십시오.

추가 선택 사항

볼트 마개 X8

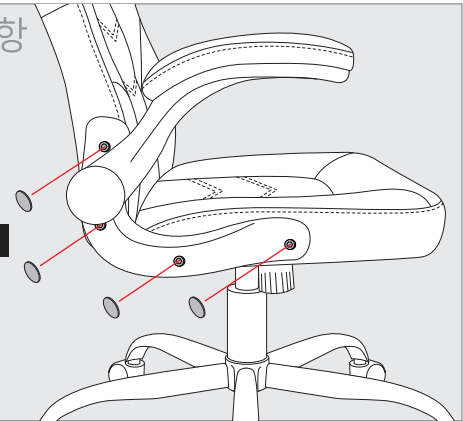

의자 확인



높이 조절

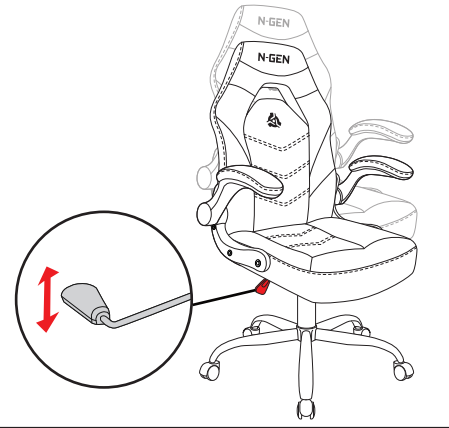

팔걸이 플립업 조절

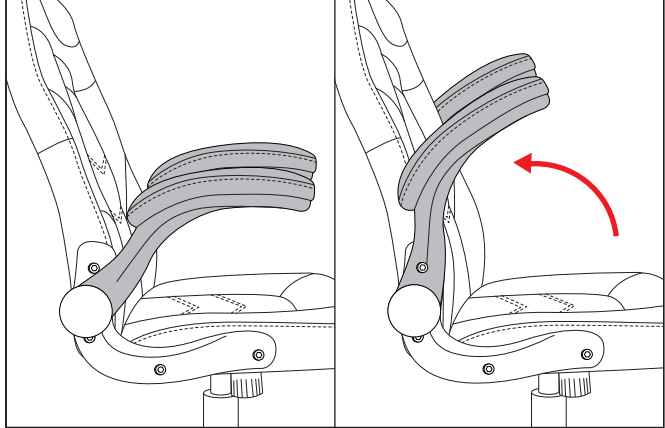

틸팅 강도 조절

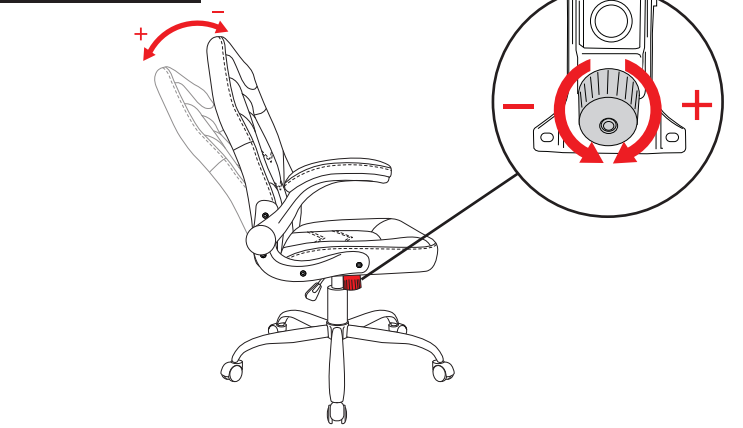

틸팅 잠금

