



PREISLISTE 15-05-2024

# Wintergartensysteme



# Inhaltsverzeichnis

<b>PROFILSYSTEME</b>	S. 5	.....
Übersicht (RAL-)Farben der Profilsysteme	S. 8	.....
<b>SELBSTTRAGENDES PROFILSYSTEM OHNE THERMISCHE TRENNUNG (Kaltdach)</b>	S. 10	.....
CLIMALUX	S. 10	.....
Schnelltarif Climalux ohne Dachüberstand	S. 12	.....
Schnelltarif Climalux ohne Dachüberstand freistehende Überdachung	S. 14	.....
Schnelltarif Climalux Standarddächer ohne Dachüberstand	S. 16	.....
CLIMALUX HORIZON	S. 18	.....
Schnelltarif Climalux Horizon	S. 20	.....
Schnelltarif Climalux Horizon freistehende Überdachung	S. 22	.....
CLIMACROWN DACH (Kaltdach)	S. 24	.....
Schnelltarif Climacrown	S. 26	.....
Schnelltarif Climacrown freistehende Überdachung	S. 28	.....
CLIMAX PANORAMA (Kaltdach)	S. 30	.....
Schnelltarif Climax Panorama	S. 32	.....
Schnelltarif Climax Panorama mit IPE120 Stahlverstärkung in der Rinne (Standardfarbe & 5° Neigung) (IPE120 nicht im Preis einbegriffen)	S. 34	.....
Schnelltarif Climax Panorama freistehende Überdachung	S. 36	.....
<b>SELBSTTRAGENDES PROFILSYSTEM MIT THERMISCHER TRENNUNG (Warmdach)</b>	S. 38	.....
CLIMAX	S. 38	.....
Preisliste Elemente und Zubehör Climax, Climalux, Climacrown, Keilprofile, Windschutz und Climaglide	S. 40	.....
<b>ZUBEHÖR SELBSTTRAGENDE PROFILSYSTEME</b>	S. 64	.....
KEILPROFILE	S. 64	.....
WINDSCHUTZ	S. 65	.....
CLIMAGLIDE	S. 66	.....
SENKRECHTMARKISEN	S. 68	.....
DACHMARKISEN	S. 81	.....
CLIMALED	S. 84	.....
<b>NICHT SELBSTTRAGENDES PROFILSYSTEM</b>	S. 85	.....
PERGOLUX	S. 85	.....
Preisliste Pergolux D-Serie	S. 86	.....
Standardserien	S. 88	.....
Preisliste Pergolux-Elemente	S. 90	.....

**UNSERE KUNSTSTOFFPLATTEN  
FÜR ÜBERDACHUNGSSYSTEME** S. 100

- Preisliste Polyclear S. 100
- Preisliste PLEXIGLAS® S. 103
- Preisliste Pergotop – Pergotop-Soft S. 104

**PREISANFRAGE / BESTELLUNG** S. 105

- Cimalux S. 105
- Cimalux mit Dachüberstand S. 106
- Cimalux Horizon S. 107
- Climacrown S. 108
- Climax Panorama S. 109
- Climax S. 110
- Pergolux S. 111
- Climaglide S. 112
- Keilprofile / Seitenwand S. 113
- Senkrechtmarkisen S. 114
- Dachmarkise S. 115

**DEMOMATERIAL** S. 116

---

.....

.....

.....

---

.....

.....

.....

.....

.....

.....

.....

.....

.....

---

.....

**!** Bitte nutzen Sie unsere Bestellformulare auf den Seiten 105-115, wenn Sie eine Preisanfrage oder Bestellung aufgeben möchten. Sie können das ausgefüllte Bestellformular per E-Mail an [com.ueberdachung@skylux.be](mailto:com.ueberdachung@skylux.be) senden oder Sie können uns telefonisch unter +32 (0)56 20 00 00 erreichen.

## Praktische Hinweise zur Benutzung der Preisliste

Eine Terrassenüberdachung ist die perfekte Lösung zur Erweiterung Ihres Wohnraumes. Unser Sortiment umfasst sowohl nicht selbsttragende Profile zum Aufbau auf eine Holzkonstruktion als auch selbsttragende Aluminiumprofile.

### Selbsttragend oder nicht selbsttragend (S. 10-99)

Selbsttragende Profilsysteme (S. 10-84) benötigen keine zusätzliche Unterstützung aus Holz oder Metall. Mit Climalu, Climalux Horizon, Climacrown, Climax & Climax Panorama bieten wir in diesem Segment eine große Auswahl. Die nicht selbsttragenden Systeme (S. 85-99) werden mit Holz- oder Metallträgern abgestützt. Hier bieten unsere Pergolux-Systeme ein breites Spektrum an Möglichkeiten für jede Art von Verglasung.

### Mit oder ohne thermische Trennung

Thermisch getrennte Profile sind ideal für geschlossene Konstruktionen. Durch die thermische Trennung in diesen Profilen wird Kondenswasserbildung vermieden.

Bei den selbsttragenden Systemen bietet das Climax-Dach diese thermische Qualität.

Bei den nicht selbsttragenden Profilen weisen Pergolux Color-Therm und Pergolux Color-Therm Glass diese Eigenschaft auf.

Profile ohne thermische Trennung kommen bei offenen Konstruktionen zum Einsatz, bei denen kein Temperaturunterschied zwischen innen und außen besteht, z. B. bei Terrassenüberdachungen und Glasoasen. Dafür können die selbsttragenden Systeme Climalux, Climalux Horizon, Climacrown, Climax ohne thermische Trennung und Climax Panorama verwendet werden. Für nicht selbsttragende Anwendungen kommen die Pergolux-Serien Alu und Color in Betracht.

### Verglasung

Unsere Wintergartendächer können mit Kunststoff-Stegplatten (16 mm oder 32 mm Stärke) aus Polycarbonat (Polyclear) oder Acryl (PLEXIGLAS<sup>®</sup>) und/ oder Glas (Verbund Sicherheitsglas, 8 oder 10 mm Stärke oder Wärmeschutzglas bis max. 34 mm Stärke) und/oder Sandwichplatten (Pergotop-Soft) ausgestattet werden.

### Unzählige Möglichkeiten

Neben dem klassischen rechteckigen Pultdach bieten unsere Systeme auch die Möglichkeit der Ausführung L-förmiger Dächer oder anderer Formen (ums Eck geführte Dächer, Aussparungen für einen Balkon usw.) oder auch Anwendungen mit schrägen Seitenkanten.

Mit bestimmten Systemen kann auch ein Satteldach konstruiert werden.

### Farben

Skylux Wintergartendächer werden in verschiedenen RAL-Farben angeboten. Siehe Seite 8-9.

### Preislisten

**Dieser Preiskatalog erscheint jährlich. Bei zwischenzeitlichen Preisänderungen wird diese Preisliste online aktualisiert (siehe [www.skylux.eu](http://www.skylux.eu)).**

### Preisliste für Elemente

Die vollständige Liste aller selbsttragenden Elemente und -Zubehörteile mit Bezeichnung, Skizze und Preis finden Sie auf Seite 40-60. Die detaillierte Liste der Pergolux-Elemente und -Zubehörteile mit allen Angaben und Preisen finden Sie auf Seite 90-99.

### Schnelltarife

Im vorliegenden Preiskatalog werden für bestimmte Wintergartendachsysteme auch sogenannte Schnelltarife angeboten. So können Sie auf einen Blick sehen, wie viel eine bestimmte Kombination von Profilen für eine Reihe von Standardmaßen kostet. **Achtung: Diese Preise sind inkativ und unverbindlich. Die Kunststoffplatten sind nicht im Preis inbegriffen.** Diese Schnelltarife finden Sie auf folgenden Seiten:

- Climalux: Seite 12-15
- Climalux Standarddächer: Seite 16-17
- Climalux Horizon: Seite 20-23
- Climacrown: Seite 26-29
- Climax Panorama: Seite 32-37

### Tipps

**Fragen Sie nach unserer Berechnungssoftware Climafast und Pergofast um Angebote schnell und korrekt erstellen zu können. Nutzen Sie für die Aufgabe Ihrer Bestellung unsere Bestellformulare (Seite 105-115).**

**NEU**

Dachmarkise..... **S. 81**

### Geschäftsbedingungen

- Wir verweisen ausdrücklich auf unsere allgemeinen Geschäftsbedingungen, technischen Datenblätter und Montageanleitungen.
- Alle Preise sind Bruttopreise in Euro zzgl. MwSt.
- Die vorliegende Preisliste ersetzt alle bisherigen Preislisten.
- Wir haben diese Preisliste sorgfältig zusammengestellt und geprüft und sind nicht verantwortlich für eventuelle Fehler in Typografie, Berechnungen oder für Preisschwankungen.
- Die aktuellen Preise finden Sie stets auf unserer Internetseite [www.skylux.eu](http://www.skylux.eu).

# Profilsysteme

## Selbsttragende Profilsysteme

Das Angebot an selbsttragenden Systemen ist groß und vielseitig:

- Climalux (S. 10)
- Climalux Horizon (S. 18)
- Climacrown (S. 24)
- Climax Panorama (S. 30)



Fragen Sie nach unserer Berechnungssoftware Climafast.

Nutzen Sie für die Aufgabe Ihrer Bestellung unsere Bestellformulare.

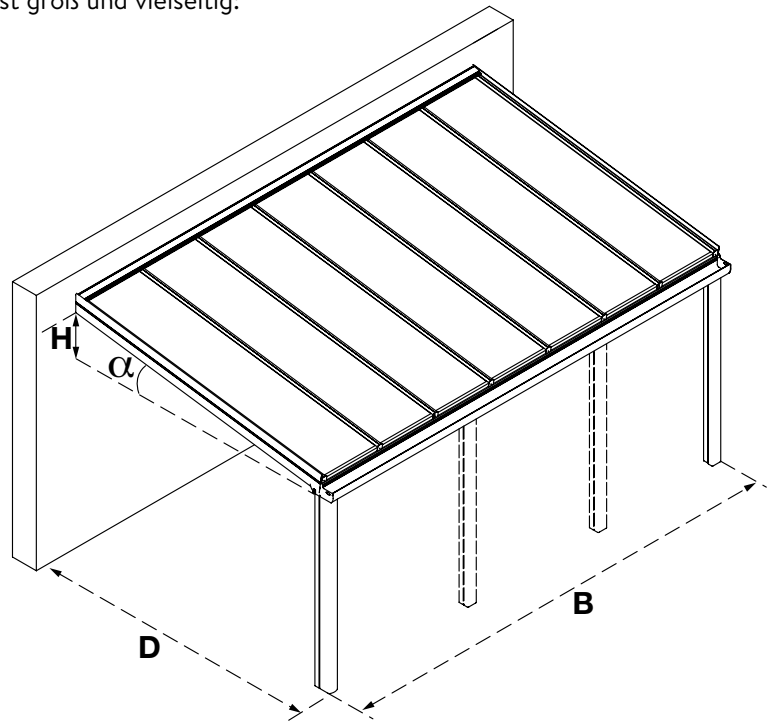

## Nicht selbsttragende Profilsysteme

Unter dem Markennamen Pergolux (siehe S. 51 bis 65) bieten wir eine große Auswahl nicht selbsttragender Profilsysteme an:

- Pergolux D-Serie (S. 86-87)



Fragen Sie nach unserer Berechnungssoftware Pergofast.

Nutzen Sie für die Aufgabe Ihrer Bestellung unsere Bestellformulare.

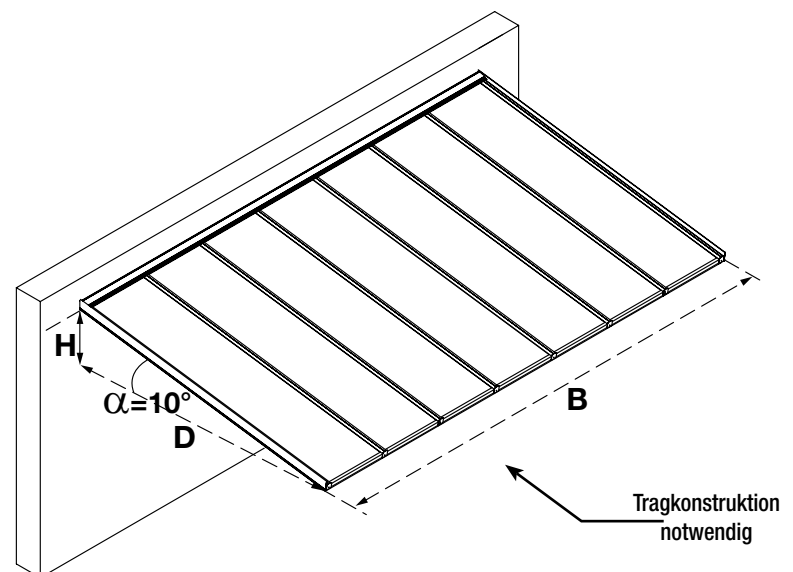

SELBSTTRAGENDE

KALTDÄCHER  
ohne thermische Trennung

CLIMALUX

- Maßgefertigte Profile
- Bestimmte Standardmaße sind bereits vorverpackt und auf Lager
- Für 16 und 32 mm Kunststoffplatten oder 8 und 10 mm starkes VSG
- Maximale Überdachungstiefe 5,5 m
- Die Dachneigung variiert zwischen 2° und 10° und ab 5° mit Stegplatten
- Dachüberstand möglich
- Freistehende Überdachung möglich
- Aufsatzprofil mit LED-Spots möglich
- Einfache Montage
- CE-Kennzeichnung nach EN 1090-3

CLIMALUX HORIZON

- Maßgefertigte Profile
- Neue Rinne für Spannweiten bis 6 m mit nur 2 Pfosten
- Modernes und filigranes Design
- Für 16 und 32 mm Kunststoffplatten oder 8 und 10 mm starkes VSG
- Maximale Überdachungstiefe 5,5 m
- Die Dachneigung variiert zwischen 2° und 10° und ab 5° mit Stegplatten
- Freistehende Überdachung möglich
- Aufsatzprofil mit LED-Spots möglich
- Einfache Montage
- CE-Kennzeichnung nach EN 1090-3

CLIMACROWN

- Maßgefertigte Profile
- Elegante Attika vorne und an den Seiten
- Modernes und filigranes Design
- Für 16 und 32 mm Kunststoffplatten oder 8 und 10 mm starkes VSG
- Maximale Überdachungstiefe 4 m
- Dachneigung von 2° und ab 5° mit Stegplatten
- Freistehende Überdachung möglich
- Aufsatzprofil mit LED-Spots möglich
- Einfache Montage
- CE-Kennzeichnung nach EN 1090-3

NICHT SELBSTTRAGENDE

KALTDÄCHER  
ohne thermische Trennung

PERGOLUX ALU

System mit Aluminiumprofilen und standard grauen koextrudierten Dichtungen

- Umfassendes Angebot an Standardlängen
- Für 16 mm und 32 mm Kunststoffplatten
- Nur erhältlich in Rohaluminium
- Variable Neigung
- Einfache Ausführung und Montage

PERGOLUX  
COLOR

System mit lackierten Aluminiumprofilen und weißen koextrudierten Dichtungen

- Umfassendes Angebot an Standardlängen
- Für 16 mm und 32 mm Kunststoffplatten
- Variable Neigung
- Einfache Ausführung und Montage

PERGOLUX D-SERIE

System mit Aluminiumprofilen Alu blank und koextrudierten Dichtungen und schraubbaren Alu-Oberclips; nur erhältlich in Alu blank; optional mit Alu-Clips:

- Umfassendes Angebot an Standardlängen
- Für 16 mm Kunststoffplatten oder Glas (Glas nur in Kombination mit Dichtungen)
- Nur erhältlich in rohem Aluminium
- optional mit alu Clips um Schraubenköpfe zu verbergen (auch in Weiß erhältlich)
- Variable Neigung
- Einfache Ausführung und Montage

\* SKYLUX TERRASSENÜBERDACHUNGEN SIND IN

PROFILSYSTEME

WARMDÄCHER  
mit thermischer Trennung

CLIMAX PANORAMA

- Spannweite bis 7 m mit nur 2 Pfosten
- In der Rinne integrierte LED-Beleuchtung möglich
- Vormontierte maßgefertigte Profile
- Für 16 oder 32 mm Kunststoffplatten oder 8 oder 10 mm Glas
- Maximale Überdachungstiefe: bis 5,5 m
- Die Dachneigung variiert zwischen 2° und 20° und ab 5° mit Stegplatten
- Freistehende Überdachung möglich
- Aufsatzprofil mit LED-Spots unter den Trägern möglich
- Verschiedene Konstruktionsmöglichkeiten
- CE-Kennzeichnung nach EN 1090-3

CLIMAX MIT THERMISCHER  
TRENNUNG

- Spannweite bis 7 m mit nur 2 Stützpfeosten (bei Verwendung des erhöhten Rinnenträgers GD2)
- Vormontierte maßgefertigte Profile
- Für 16 oder 32 mm Kunststoffplatten oder Glas bis 34 mm
- Maximale Überdachungstiefe: 5,5 m
- Variable Neigung von 5° bis 45°
- Aufsatzprofil mit LED-Spots unter den Trägern möglich
- Verschiedene Konstruktionsmöglichkeiten
- CE-Kennzeichnung nach EN 1090-3

PROFILSYSTEME

WARMDÄCHER  
mit thermischer Trennung

PERGOLUX  
COLOR-THERM

Thermisch getrenntes System mit Aluminiumclips in lackierter Ausführung

- Umfassendes Angebot an Standardlängen
- Für 16 mm und 32 mm Kunststoffplatten oder Glas bis 34 mm
- Variable Neigung
- Einfache Ausführung und Montage

PERGOLUX  
COLOR-THERM GLASS

Thermisch getrenntes System für Glas mit Schraubclips aus Aluminium

- Umfassendes Angebot an Standardlängen
- Glasstärken von 8 bis 34 mm
- Variable Neigung
- Einfache Ausführung und Montage

VERSCHIEDENEN RAL-FARBEN ERHÄLTlich. SIEHE SEITEN 8-9.

# Übersicht (RAL-)Farben der

## SELBSTTRAGENDE PROFILSYSTEME

- **Climalux, Climalux Horizon, Climacrown, Climax Panorama und Climax thermisch** sind wie folgt erhältlich:

→ 2 Standard RAL-Farben



Weiß RAL 9010 (Code RWB964)



Anthrazitgrau RAL 7016 ST (Code 029/71334)

Lieferzeit: **max. 3 Wochen**

→ 9 „Trend“ RAL-Farben



Cremeweiß RAL 9001 (Code AE70019220225)

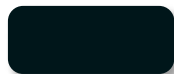

Schwarz RAL 9005 ST (Code AE03054900520)



Weißaluminium RAL 9006 ST (Code 029/90146)



Aluminiumgrau RAL 9007 ST (Code 029/90147)



RAL 9009 ST (DB703) (Code 029/80077)



RAL 9010 ST (Code AE03059901020)



Purpurrot RAL 3004 ST (Code AE03053300420)



RAL 7039 ST (Code AE03057703920)



RAL 8014 ST (Code AE030588001420)

Zuschlag: € 200 netto

Lieferzeit: **max. 4 Wochen**

→ Sonstige RAL-Farben (\*)

Aufpreis 15 % + Zuschlag: € 200 netto

Lieferzeit: **max. 4 Wochen**

\* Für die RAL-Farben die nicht in unserer Farbenliste enthalten sind, gibt es einen Aufpreis von 15 % und einen Zuschlag von € 450 netto. Sie können diese Liste über das Berechnungsprogramm Climafast nachschlagen.  
Der Preis für alle anderen Farben ist auf Anfrage.



# Profilsysteme

## NICHT SELBSTTRAGENDE PROFILSYSTEME

### ● Pergolux Alu



Alu blank

### ● Pergolux D-Serie



Alu blank

### ● Pergolux Color

→ 1 Standard RAL-Farbe



Weiß RAL 9010

### ● Pergolux Color-Therm

→ 2 Standard RAL-Farben



Weiß RAL 9010



RAL 7016 ST (\*\*)

### ● Pergolux Color-Therm Glass

→ 2 Standard RAL-Farben



Weiß RAL 9010



RAL 7016 ST (\*\*)

→ Sonstige RAL-Farben (\*)

Aufpreis 15 % + Zuschlag: € 200 netto

Lieferzeit: **max. 4 Wochen**

\*\* Nur die an der Außenseite sichtbaren Profile werden in diesen RAL-Farben geliefert.

Die Farbwiedergabe ist indikativ: Es gibt möglicherweise einen Unterschied zwischen der CMYK-Wiedergabe (Drucksachen), der RGB-Wiedergabe (digital) und der RAL-Ausführung (Lack).

## SELBSTTRAGENDES PROFILSYSTEM OHNE THERMISCHE TRENNUNG (Kaltdach)

### CLIMALUX

Climalux ist die Basisausführung unseres Überdachungssortiments, die vorwiegend für Terrassenüberdachungen oder Vordächer zum Einsatz kommt. Auch Dachüberstände können damit ausgeführt werden.

Dieses selbsttragende Profilsystem wird komplett maßgefertigt und lässt sich schnell montieren. Das Climalux-Dach ist in der Breite zwischen 2 Pfosten mit 16 mm starken Kunststoffplatten bis zu 4 m selbsttragend (bei 3 m Überdachungstiefe). In der Tiefe ist es bis 5,50 m selbsttragend. Die Dachneigung variiert zwischen 2° und 10° und ab 5° mit Stegplatten.

Climalux kann ohne oder mit Dachüberstand gebaut werden. Ein Dachüberstand bis maximal 710 mm (außenseite der Dachrinne) ist möglich.

- 2 Standard RAL-Farben: 9010 Weiß und 7016 ST Anthrazitgrau (Lieferzeit: max. 3 Wochen)
- 9 „Trend“ RAL-Farben: Cremeweiß RAL 9001, Schwarz RAL 9005 ST, Weißaluminium RAL 9006 ST, Aluminiumgrau RAL 9007 ST, RAL 9009 ST (DB703), RAL 9010 ST, Purpurrot RAL 3004 ST, RAL 7039 ST & RAL 8014 ST. Zuschlag: € 200 netto. Lieferzeit: max. 4 Wochen.
- Sonstige RAL-Farben: siehe S. 8 (Preis auf Anfrage). Lieferzeit: max. 4 Wochen.

Das Climalux-Wintergartendach kann auch mit Glas (8 bis 10 mm) kombiniert werden (wird nicht von Skylux geliefert).

Climalux kann auch mit Climaled ausgestattet werden (siehe S. 84).

**Wichtiger Hinweis: Bestimmte Standardmaße (für Kunststoff-Stegplatten) sind bereits vorverpackt auf Lager vorrätig und innerhalb einer Woche nach Bestellung lieferbar (siehe S. 16).**



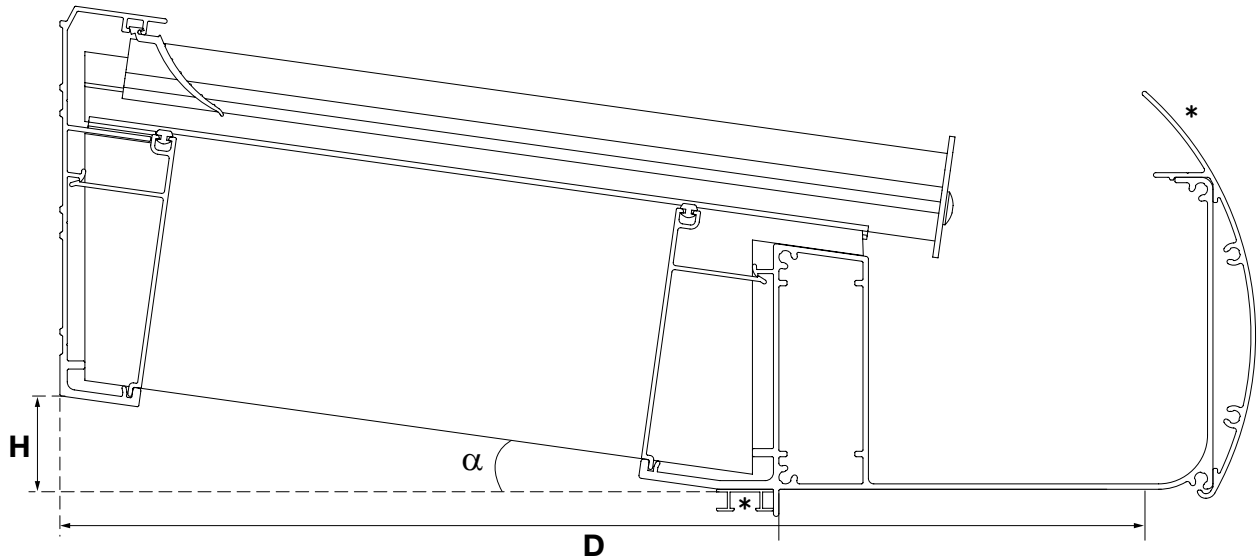

\* Softline Blende und LED Stripes optional

## Möglichkeiten

- Breite B: ∞
- Tiefe D: max. 5641 mm mit Stütze 110 x 141 oder 5650 mm mit Stütze 150 x 150
- Die Dachneigung  $\alpha$  variiert zwischen 2° und 10° und ab 5° mit Stegplatten

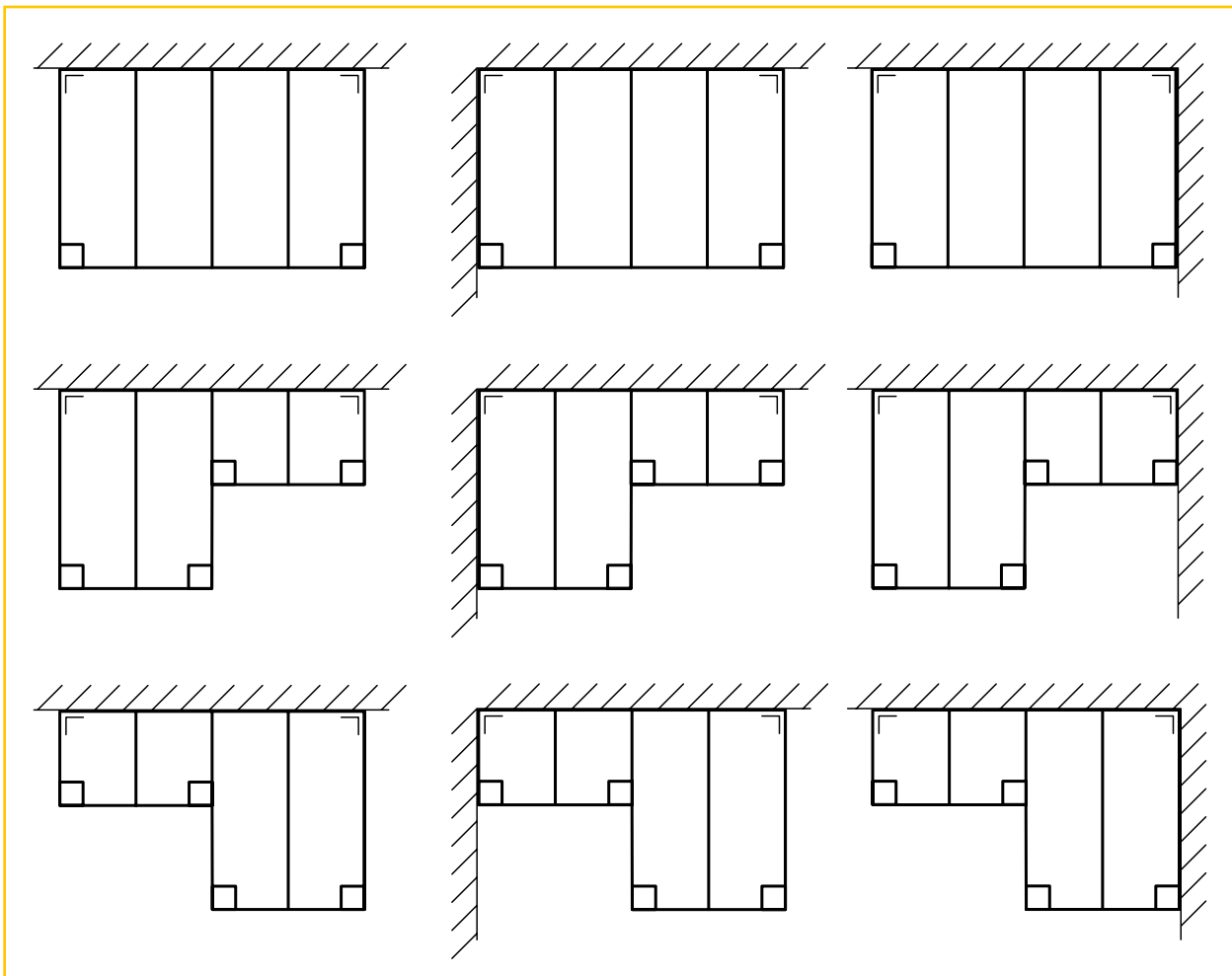

## Schnelltarif Climalux ohne Dachüberstand

Info:

- Aluminium Profilsystem mit Classic-Rinne und Aluminium-Druckclips
- 2, 3 oder 4 Pfosten 110 x 141 x 2500 mm sind bereits im Preis inbegriffen
- Die Dachneigung variiert zwischen 2° und 10° und ab 5° mit Stegplatten
- 2 Standard RAL-Farben: 9010 Weiß und 7016 ST Anthrazitgrau (Lieferzeit: max. 3 Wochen)
- 9 „Trend“ RAL-Farben: Cremeweiß RAL 9001, Schwarz RAL 9005 ST, Weißaluminium RAL 9006 ST, Aluminiumgrau RAL 9007 ST, RAL 9009 ST (DB703), RAL 9010 ST, Purpurrot RAL 3004 ST, RAL 7039 ST & RAL 8014 ST. Zuschlag: € 200 netto. Lieferzeit: max. 4 Wochen.
- Sonstige RAL-Farben: siehe S. 8 (Preis auf Anfrage). Lieferzeit: max. 4 Wochen.
- Kunststoffplatten oder Glas sind nicht im Preis einbegriffen
- Maximale Durchbiegung der Profile: 1/200
- Einschließlich Fallrohr und Zubehör

Berechnen Sie den Preis wie folgt:

- Messen Sie die Breite B (mm) und Tiefe D (mm) des Daches.
- Wählen Sie das nächstgrößere Maß in der Tabelle aus und lesen Sie den Preis der Profile ab.
- Multiplizieren Sie die im selben Feld angegebene Platten- oder Glasfläche mit dem Quadratmeterpreis der Platte oder des Glases (nicht von Skylux geliefert).

## Für Stegplatten 16 mm ohne Dachüberstand

CLIMALUX CLASSIC vorgerichtet für 16 mm starke und 980 mm breite Stegplatten (650 N/m <sup>2</sup> Schneelast & Neigung 5°)								
Breite ,B' (mm) → ↓ Tiefe ,D' (mm)	3000	4000	5000	6000	7000	8000	9000	10000
<b>2500 (2359 mm exkl. Stütze)</b>	€ 2186	€ 2623	€ 3321	€ 3661	€ 4095	€ 4742	€ 5176	€ 6174
#m <sup>2</sup> Platten	7,4	9,8	12,3	14,7	17,2	19,6	22,1	24,5
<b>3000 (2859 mm exkl. Stütze)</b>	€ 2343	€ 2817	€ 3553	€ 3930	€ 4404	€ 5086	€ 6088	€ 6593
#m <sup>2</sup> Platten	8,8	11,8	14,7	17,6	20,6	23,5	26,5	29,4
<b>3500 (3359 mm exkl. Stütze)</b>	€ 2499	€ 3012	€ 3685	€ 4199	€ 4708	€ 5430	€ 6467	€ 6710
#m <sup>2</sup> Platten	10,3	13,7	17,2	20,6	24,0	27,4	30,9	34,3
<b>4000 (3859 mm exkl. Stütze)</b>	€ 2656	€ 3469	€ 3917	€ 4467	€ 5016	€ 6303	€ 6850	€ 7128
#m <sup>2</sup> Platten	11,8	15,7	19,6	23,5	27,4	31,4	35,3	39,2
<b>4500 (4359 mm exkl. Stütze)</b>	€ 3174	€ 4114	€ 4687	€ 5364	€ 6037	€ 7452	€ 7759	€ 8529
#m <sup>2</sup> Platten	13,2	17,6	22,1	26,5	30,9	35,3	40,0	44,1
<b>5000 (4859 mm exkl. Stütze)</b>	€ 4777	€ 6117	€ 7092	€ 8169	€ 9245	€ 11059	€ 11770	€ 12938
#m <sup>2</sup> Platten	14,7	19,6	24,5	29,4	34,3	39,2	44,0	49,0
<b>5500 (5359 mm exkl. Stütze)</b>	€ 4990	€ 6383	€ 7411	€ 8540	€ 9669	€ 11536	€ 12301	€ 13522
#m <sup>2</sup> Platten	17,6	23,5	29,4	35,3	41,2	47,0	53,0	58,8
<b>Stützen</b>	<b>2 Stützen</b>		<b>3 Stützen</b>			<b>4 Stützen</b>		

**Achtung! Diese Preise sind indikativ und unverbindlich!**

**NEU** Wenn nötig werden die Verstärkungsprofile bei Ihrer Bestellung mitgeliefert.

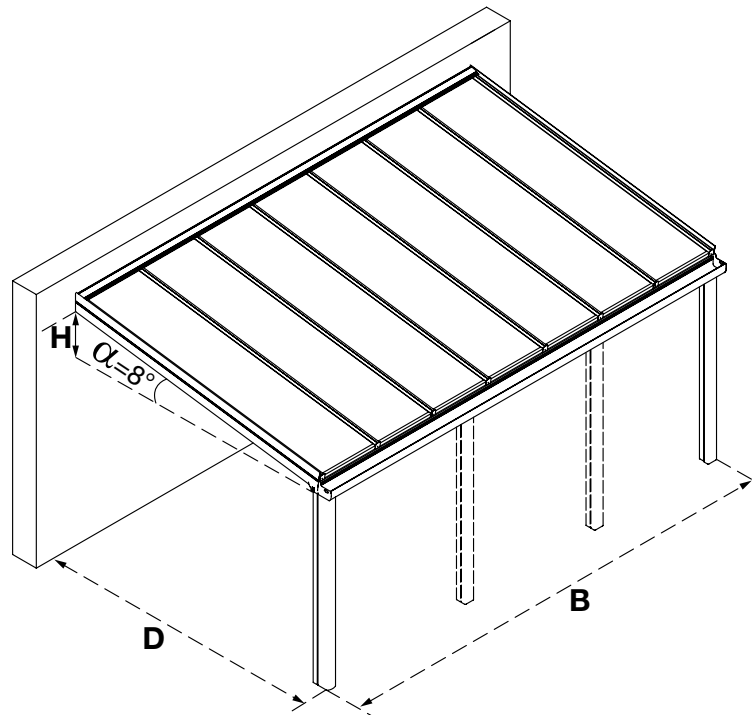

## Für Glas ohne Dachüberstand

CLIMALUX CLASSIC vorbereitet für 8 mm VSG (850 N/m <sup>2</sup> Schneelast & Neigung 5°)								
Breite ,B' (mm) → ↓ Tiefe ,D' (mm)	3000	4000	5000	6000	7000	8000	9000	10000
<b>2500 (2359 mm exkl. Stütze)</b>	€ 2464	€ 3399	€ 3723	€ 4150	€ 4667	€ 6075	€ 6499	€ 6623
#m <sup>2</sup> Glasscheiben	6,9	9,2	11,6	13,9	16,3	18,6	20,9	23,3
<b>3000 (2859 mm exkl. Stütze)</b>	€ 2658	€ 3668	€ 4032	€ 4494	€ 5051	€ 6534	€ 6634	€ 7156
#m <sup>2</sup> Glasscheiben	8,3	11,1	14,0	16,8	19,7	22,5	25,3	28,2
<b>3500 (3359 mm exkl. Stütze)</b>	€ 2852	€ 3937	€ 4337	€ 4838	€ 5958	€ 6988	€ 7128	€ 7685
#m <sup>2</sup> Glasscheiben	9,8	13,0	16,4	19,8	23,1	26,4	29,7	33,1
<b>4000 (3859 mm exkl. Stütze)</b>	€ 3045	€ 4109	€ 4645	€ 5181	€ 6341	€ 7207	€ 7621	€ 9010
#m <sup>2</sup> Glasscheiben	11,2	15,0	18,8	22,7	26,5	30,3	34,1	37,9
<b>4500 (4359 mm exkl. Stütze)</b>	€ 3690	€ 5006	€ 5665	€ 6330	€ 7613	€ 8731	€ 9273	€ 10786
#m <sup>2</sup> Glasscheiben	12,6	16,8	21,1	25,4	29,7	33,9	38,2	42,6
<b>5000 (4859 mm exkl. Stütze)</b>	€ 5693	€ 7810	€ 8873	€ 9937	€ 11624	€ 13544	€ 14485	€ 16401
#m <sup>2</sup> Glasscheiben	14,0	18,7	23,5	28,3	33,1	37,8	42,6	47,4
<b>5500 (5359 mm exkl. Stütze)</b>	Nur mit mehr Glasfelder möglich							
#m <sup>2</sup> Glasscheiben								
<b>Stützen</b>	2 Stützen		3 Stützen				4 Stützen	
# Glasfelder	4	6	7	8	9	11	12	13

**Achtung! Diese Preise sind indikativ und unverbindlich!**

**Überdachungen mit Glas und Sandwichplatten sind auch mit einer Dachneigung von 2° erhältlich. Preise können auf Anfrage mit Climafast berechnet werden.**

Optional					
	(mm)	3500	5000	6000	7000
Softline Rinne Aufsatzstück GLX		€ 266	€ 379	€ 454	€ 529
	(mm)	2500	3250	5000	6500
Mehrpreis/Stütze für Stützenwahl 150 x 150 mm		€ 210	€ 262		

**NEU**

Wenn nötig werden die Verstärkungsprofile bei Ihrer Bestellung mitgeliefert.

# Schnelltarif Climalux ohne Dachüberstand freistehende Überdachung

Eine Climalux Überdachung kann auch als freistehende Terrassenüberdachung statt an einer Wand installiert werden.

Die freistehende Terrassenüberdachung braucht keine tragende Wände und kann daher überall in Ihrem Garten installiert werden. Wie bei allen Climalux-Systemen lässt sich die freistehende Ausführung mit Kunststoffplatten (16 oder 32 mm) oder Glas kombinieren.

Um die Standsicherheit der freistehenden Überdachung zu gewährleisten, müssen die Pfosten nach unseren Vorschriften in den Boden einbetoniert werden.

## Für Stegplatten 16 mm ohne Dachüberstand – freistehend

CLIMALUX CLASSIC FREISTEHEND vorgerichtet für 16 mm starke und 980 mm breite Stegplatten (650 N/m <sup>2</sup> Schneelast & Neigung 5°)					
Breite ,B' (mm) → ↓ Tiefe ,D' (mm)	3000	4000	5000	6000	7000
<b>2500 (2240 mm exkl. Stütze)</b>	<b>€ 4410</b>	<b>€ 5082</b>	<b>€ 5780</b>	<b>€ 6532</b>	<b>€ 7121</b>
#m <sup>2</sup> Platten	6,8	9,3	11,7	13,7	16,1
<b>3000 (2740 mm exkl. Stütze)</b>	<b>€ 4659</b>	<b>€ 5378</b>	<b>€ 6117</b>	<b>€ 6903</b>	<b>€ 7540</b>
#m <sup>2</sup> Platten	8,8	11,7	14,7	17,6	20,5
<b>3500 (3240 mm exkl. Stütze)</b>	<b>€ 4818</b>	<b>€ 5573</b>	<b>€ 6501</b>	<b>€ 7173</b>	<b>€ 7845</b>
#m <sup>2</sup> Platten	10,2	13,7	17,1	20,5	23,5
<b>4000 (3740 mm exkl. Stütze)</b>	<b>€ 5193</b>	<b>€ 5987</b>	<b>€ 6953</b>	<b>€ 7662</b>	<b>€ 8374</b>
#m <sup>2</sup> Platten	11,7	15,6	19,6	23,5	27,4
<b>4500 (4240 mm exkl. Stütze)</b>	<b>€ 5626</b>	<b>€ 6726</b>	<b>€ 7472</b>	<b>€ 8225</b>	<b>€ 9344</b>
#m <sup>2</sup> Platten	13,2	17,6	22,0	26,4	30,8
<b>5000 (4740 mm exkl. Stütze)</b>	<b>€ 6107</b>	<b>€ 7331</b>	<b>€ 8199</b>	<b>€ 9074</b>	<b>€ 10316</b>
#m <sup>2</sup> Platten	14,7	19,6	24,5	29,4	34,3
<b>5500 (5240 mm exkl. Stütze)</b>	<b>€ 7955</b>	<b>€ 9594</b>	<b>€ 10876</b>	<b>€ 12163</b>	<b>€ 13820</b>
#m <sup>2</sup> Platten	17,6	23,5	29,4	35,2	41,1
<b>vordere Pfosten VS hintere Pfosten</b>	<b>2 &amp; 2 Pfosten</b>		<b>3 &amp; 2 Pfosten</b>		<b>3 &amp; 3 Pfosten</b>

**Achtung! Diese Preise sind indikativ und unverbindlich!**

Die vorderen Pfosten unter der Rinne sind 110 x 141 mm.

Die hinteren Pfosten unter der GDX sind 110 x 110 mm.

Alle Pfosten sollen mindestens 40 cm einbetoniert werden.

Mehrpreis Pfosten 150 x 150 mm (statt 110 x 141 mm): + € 244 brutto pro Pfosten.

**NEU** Wenn nötig werden die Verstärkungsprofile bei Ihrer Bestellung mitgeliefert.

Wir bieten Climalux auch mit Dachüberstand an. Für weitere Informationen wenden Sie sich bitte an Skylux. Das Bestellformular finden Sie auf Seite 106.

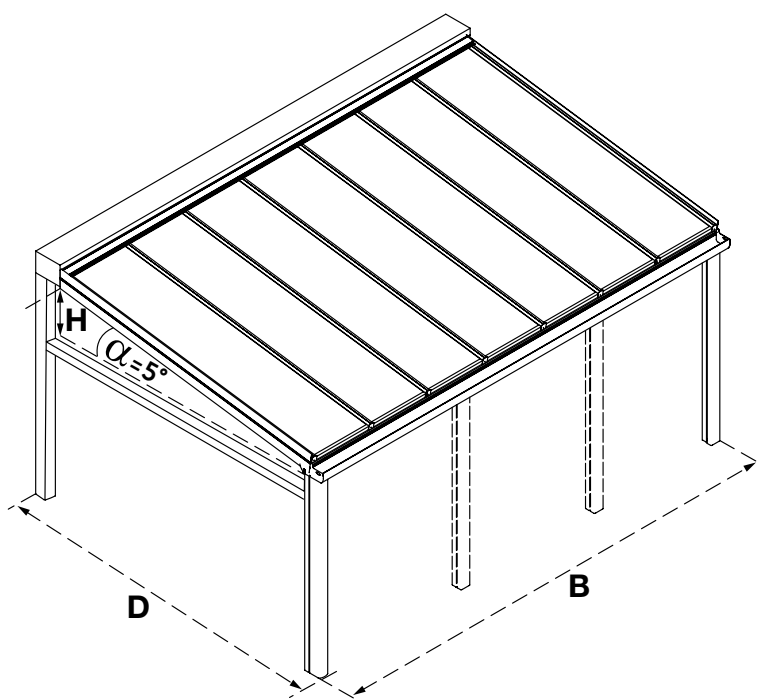

## Für Glas ohne Dachüberstand – freistehend

CLIMALUX CLASSIC FREISTEHEND vorgerichtet für 8 mm VSG (850 N/m <sup>2</sup> Schneelast & Neigung 5°)					
Breite ,B' (mm) → ↓ Tiefe ,D' (mm)	3000	4000	5000	6000	7000
<b>2500 (2240 mm exkl. Stütze)</b>	€ 4676	€ 5858	€ 6426	€ 7013	€ 7939
#m <sup>2</sup> Glasscheiben	6,4	8,6	10,8	13,1	15,3
<b>3000 (2740 mm exkl. Stütze)</b>	€ 4973	€ 6230	€ 6846	€ 7467	€ 8430
#m <sup>2</sup> Glasscheiben	7,9	10,5	13,3	16,0	18,7
<b>3500 (3240 mm exkl. Stütze)</b>	€ 5168	€ 6499	€ 7150	€ 7811	€ 8812
#m <sup>2</sup> Glasscheiben	9,3	12,4	15,7	18,9	22,1
<b>4000 (3740 mm exkl. Stütze)</b>	€ 5582	€ 7143	€ 7679	€ 8622	€ 9944
#m <sup>2</sup> Glasscheiben	10,7	14,4	18,1	21,8	25,4
<b>4500 (4240 mm exkl. Stütze)</b>	€ 6466	€ 8279	€ 8938	€ 10128	€ 11574
#m <sup>2</sup> Glasscheiben	12,2	16,3	20,5	24,7	28,8
<b>5000 (4740 mm exkl. Stütze)</b>	€ 8468	€ 11084	€ 12147	€ 13735	€ 15585
#m <sup>2</sup> Glasscheiben	13,6	18,2	22,9	27,6	32,2
<b>5500 (5240 mm exkl. Stütze)</b>	Nur mit mehr Glasfelder möglich				
#m <sup>2</sup> Glasscheiben					
<b>vordere Pfosten VS hintere Pfosten</b>	<b>2/2 Pfosten</b>	<b>3/2 Pfosten</b>	<b>3/3 Pfosten</b>	<b>3/3 Pfosten</b>	<b>3/3 Pfosten</b>
# Glasfelder	4	6	7	8	9

**Achtung! Diese Preise sind indikativ und unverbindlich!**

Die vorderen Pfosten unter der Rinne sind 110 x 141 mm.

Die hinteren Pfosten unter der GDZ sind 110 x 110 mm.

Alle Pfosten sollen mindestens 40 cm einbetoniert werden.

Mehrpreis Pfosten 150 x 150 mm (statt 110 x 141 mm): + € 244 brutto pro Pfosten.

Überdachungen mit Glas und Sandwichplatten sind auch mit einer Dachneigung von 2° erhältlich. Preise können auf Anfrage mit Climafast berechnet werden.

Optional	(mm)	3500	5000	6000	7000
Softline Rinne Aufsatzstück GLX		€ 269	€ 382	€ 457	€ 532

**NEU**

Wenn nötig werden die Verstärkungsprofile bei Ihrer Bestellung mitgeliefert.

# Schnelltarif Climalux Standarddächer ohne Dachüberstand

Die untenstehenden Standardmaße sind bereits vorverpackt auf Lager vorrätig und sind versandfertig nach einer Woche.

**Achtung: Diese Preise sind indikativ und unverbindlich.**

## Climalux Standarddächer für Stegplatten

CLIMALUX CLASSIC vorgerichtet für 16 mm starke und 980 mm breite Stegplatten* (350 N/m <sup>2</sup> Schneelast und Neigung 8°)				
Breite ‚B‘ (mm) → ↓ Tiefe ‚D‘ (mm)	4000	5000	6000	7000
<b>2859 (3000 mm inkl. Stütze)</b>	<b>€ 2809,11</b>	<b>€ 3459,57</b>	<b>€ 3948,99</b>	<b>€ 4428,91</b>
Artikelnr. RAL 7016 ST	41329	41331	41333	48287
Artikelnr. RAL 9010	41330	41332	41334	48288
<b>3359 (3500 mm inkl. Stütze)</b>	<b>€ 3014,10</b>	<b>€ 3704,38</b>	<b>€ 4233,63</b>	<b>€ 4753,37</b>
Artikelnr. RAL 7016 ST	41335	41337	41339	48289
Artikelnr. RAL 9010	41336	41338	41340	48290
<b>3859 (4000 mm inkl. Stütze)</b>	<b>€ 3219,08</b>	<b>€ 3949,19</b>	<b>€ 4518,26</b>	<b>€ 5077,83</b>
Artikelnr. RAL 7016 ST	41341	41343	41345	48291
Artikelnr. RAL 9010	41342	41344	41346	48292
<b>Stützen (inklusive)</b>	<b>2 Stützen</b>		<b>3 Stützen</b>	

\* Stegplatten sind nicht im Preis inbegriffen

## Climalux Standard Sets

Beschreibung	Länge (in mm)	Artikelnr. (RAL 7016 ST)	Artikelnr. (RAL 9010)	Preis/Karton
<b>Sparrenset (2 Sparren/Karton)</b>	3000	36664	36660	<b>€ 601,98</b>
<b>Sparrenset (3 Sparren/Karton)</b>	3000	36665	36661	<b>€ 902,97</b>
<b>Sparrenset (2 Sparren/Karton)</b>	3500	36666	36662	<b>€ 681,63</b>
<b>Sparrenset (3 Sparren/Karton)</b>	3500	36667	36663	<b>€ 1022,44</b>
<b>Sparrenset (2 Sparren/Karton)</b>	4000	40983	40984	<b>€ 761,28</b>
<b>Sparrenset (3 Sparren/Karton)</b>	4000	40985	40986	<b>€ 1141,92</b>
<b>Seitensparrenset</b>	3000	36658	36656	<b>€ 586,15</b>
<b>(2 Seitensparren/Karton)</b>	3500	36659	36657	<b>€ 671,66</b>
	4000	40980	40981	<b>€ 757,17</b>
<b>Wandanschluss- und Rinnenset</b>	4000	36653	36650	<b>€ 901,15</b>
	5000	36654	36651	<b>€ 1085,22</b>
	6000	36655	36652	<b>€ 1260,72</b>
	7000	48277	48276	<b>€ 1426,70</b>
<b>Stützenset (1 Stütze/Karton)</b>	2500	36670	36668	<b>€ 159,09</b>
<b>Stützenset (2 Stützen/Karton)</b>	2500	36671	36669	<b>€ 318,19</b>
<b>Stützenset (1 Stütze/Karton)</b>	3250	48437	48435	<b>€ 200,60</b>
<b>Stützenset (2 Stützen/Karton)</b>	3250	48438	48436	<b>€ 401,20</b>
<b>Platten Zubehör Set</b>	4000	48279	48280	<b>€ 94,02</b>
	5000	48281	48282	<b>€ 106,96</b>
	6000	48283	48284	<b>€ 119,90</b>
	7000	48285	48286	<b>€ 132,84</b>

Zum Beispiel: ein Standard Climalux Dach 4000 x 3000 in RAL 7016 Struktur (Art. 41329) besteht aus: 1x Art. 36665, 1x Art. 36658, 1x Art. 36653, 1x Art. 36671 und 1x Art. 48279

Optional: LED Beleuchtung

**ACHTUNG!** Bei Verwendung mit VSG empfehlen wir Ihnen auch optional ein L432 Profil als Verglasungsabdeckung an der Rinne + Silikonleim zu bestellen.



## Inhalt Sets

Sparrenset	Sparre DX Alu Clips CL16 Distanzhalter AX Gummis Stopfer
Seitensparrenset	Sparre DX Seitenclips CLLX Distanzhalter AX Gummis Stopfer
Wandanschluss- und Rinnenset	Wandanschlussprofil MX Classic Rinne GX Wandgummi Fallrohr Schrauben und Nageldübel Ablaufstütze und Bogen Rinne- und Wandanschlussstücke Farbstift
Stützenset	Stütze PX (110 x 141 x 2500/3250 mm) U-Top/Bottom
Platten Zubehör Set	Tapes BB16 und BT16 Silikone Alu Abschlussprofil U16

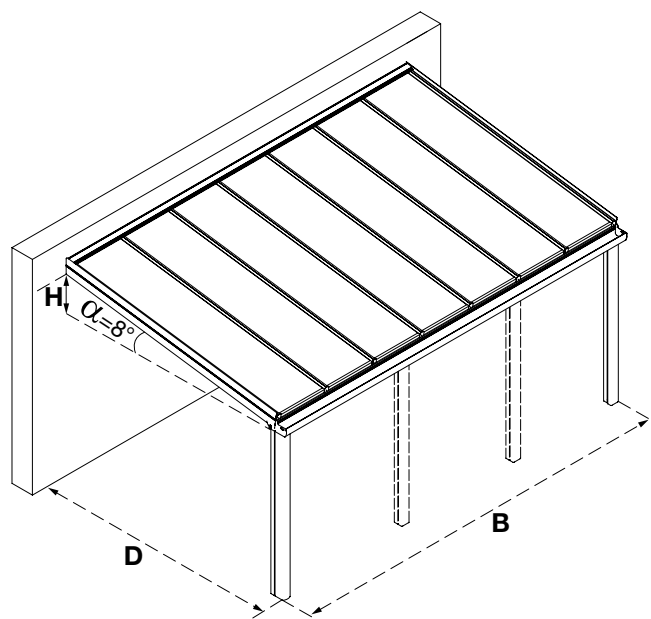

## INFO:

- \* Max. Durchbiegung der Profile 1/200
- \* Lieferzeit: ca. 1 Woche

## Montagedaten (nur für Standard Überdachungen)

↓ Tiefe (D) (in mm)	Breite (B) (in mm) →	4000	5000	6000	7000
<b>3000</b> (2859 mm exkl. Stütze)	Δ H	400	400	400	400
	Plattenlänge	2919	2919	2919	2919
	Plattenbreite	2 x 980 + 2 x 946	3 x 980 + 2 x 945	4 x 980 + 2 x 944	5 x 980 + 2 x 943
	AX Profil	4 x 942 + 4 x 908	6 x 942 + 4 x 907	8 x 942 + 4 x 906	10 x 942 + 4 x 905
<b>3500</b> (3359 mm exkl. Stütze)	Δ H	470	470	470	470
	Plattenlänge	3424	3424	3424	3424
	Plattenbreite	2 x 980 + 2 x 946	3 x 980 + 2 x 945	4 x 980 + 2 x 944	5 x 980 + 2 x 943
	AX Profil	4 x 942 + 4 x 908	6 x 942 + 4 x 907	8 x 942 + 4 x 906	10 x 942 + 4 x 905
<b>4000</b> (3859 mm exkl. Stütze)	Δ H	540	540	540	540
	Plattenlänge	3929	3929	3929	3929
	Plattenbreite	2 x 980 + 2 x 946	3 x 980 + 2 x 945	4 x 980 + 2 x 944	5 x 980 + 2 x 943
	AX Profil	4 x 942 + 4 x 908	6 x 942 + 4 x 907	8 x 942 + 4 x 906	10 x 942 + 4 x 905

## SELBSTTRAGENDES PROFILSYSTEM OHNE THERMISCHE TRENNUNG (Kaltdach)

### CLIMALUX HORIZON

- Attraktives, modernes und filigranes Design
- Preiswerte Überdachung mit einem breiten Sichtfeld
- Spannweite bis 6 Meter, abhängig von der Schneelast, Tiefe und gewählten Verglasung
- Keine sichtbaren Schrauben oder Bolzen

Climalux Horizon ist ein selbsttragendes und maßgeschnittenes Profilsystem, das mühelos montiert werden kann. Mit der neuen GXLX Rinne ist eine selbsttragende Überdachung mit einer Spannweite bis 6 Meter realisierbar, abhängig von der Schneelast, Tiefe und Verglasung.

Beispiel: Für eine Überdachung mit Glas und einer Tiefe von 4 Metern ist eine freie Spannweite von 5 Metern bei einer Schneelast von 850 N/m<sup>2</sup> möglich. Bei einer geringeren Tiefe und dem Einsatz von Kunststoffplatten sind auch größere Spannweiten möglich.

Die Dachneigung variiert zwischen 2° und 10° und ab 5° mit Stegplatten und eignet sich für Einfachverglasung (8 oder 10 mm) oder Kunststoffplatten von 16 mm oder 32 mm. Climalux Horizon kann nicht mit einem Dachüberstand oder Climacrown Attika kombiniert werden.

Da es keine Zwischenpfosten gibt, wird die freie Sicht in keiner Weise behindert. Ein weiterer Vorteil: Die preiswerte Climalux Horizon Überdachung sieht modern und geradlinig aus. Es gibt weder sichtbare Schrauben noch Bolzen, die Designlinien der Rinne und auf dem Pfosten sowie die angepassten Abschlussplatten sorgen für ein attraktives Erscheinungsbild.

- 2 Standard RAL-Farben: Weiß RAL 9010 & Anthrazitgrau RAL 7016 ST. Lieferzeit: max. 3 Wochen.
- 9 „Trend“ RAL-Farben: Cremeweiß RAL 9001, Schwarz RAL 9005 ST, Weißaluminium RAL 9006 ST, Aluminiumgrau RAL 9007 ST, RAL 9009 ST, RAL 9010 ST, Purpurrot RAL 3004 ST, RAL 7039 ST & RAL 8014 ST. Pauschaler Zuschlag: € 200 netto. Lieferzeit: max. 4 Wochen.
- Sonstige RAL-Farben: siehe S. 8 & 9 (Preis auf Anfrage). Lieferzeit: max. 4 Wochen.



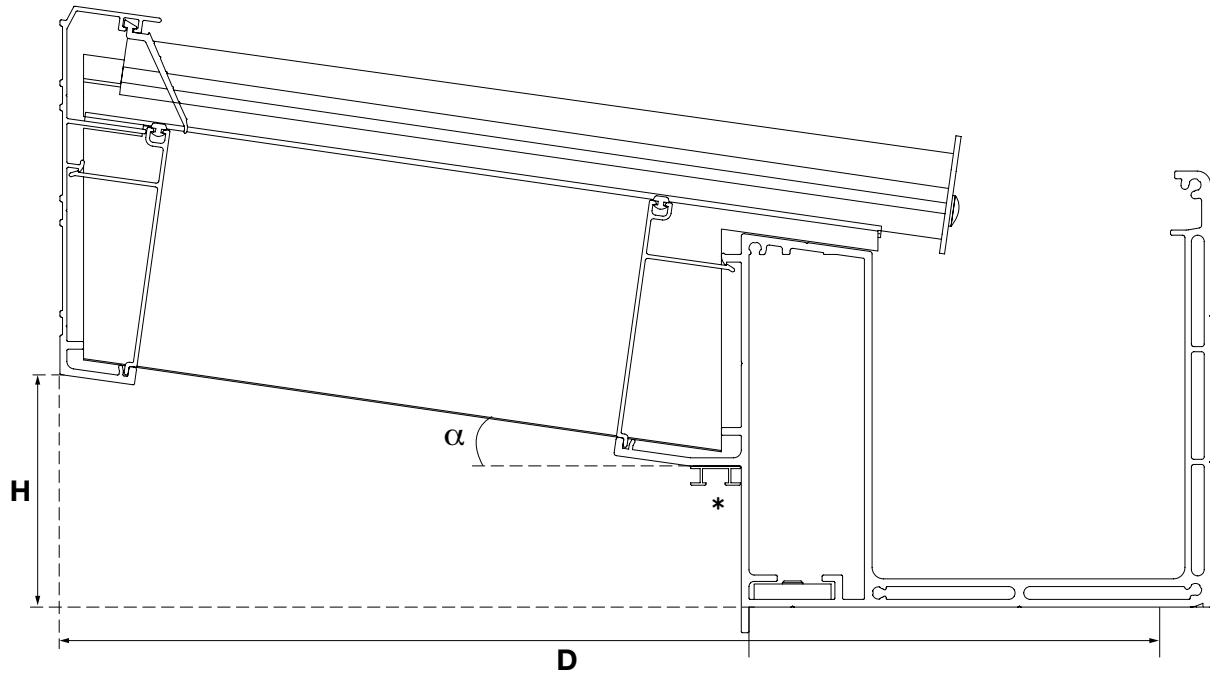

\* LED Stripes optional

## Möglichkeiten

- Breite B:  $\infty$
- Tiefe D: max. 5677 mm
- Die Dachneigung  $\alpha$  variiert zwischen 2° und 10° und ab 5° mit Stegplatten

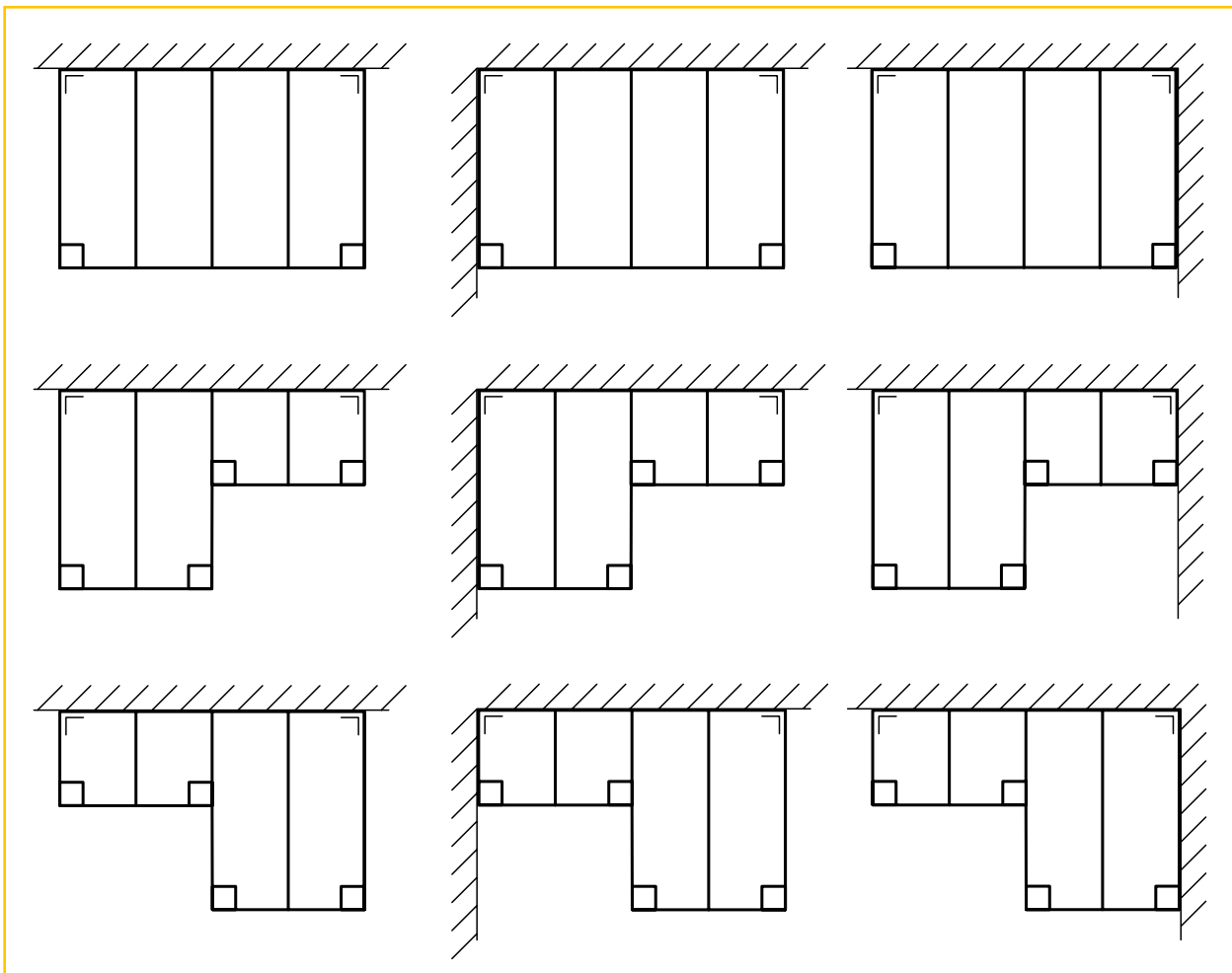

# Schnelltarif Climalux Horizon

Info:

- Aluminium Profilsystem mit XL-Rinne und Aluminium Clips
- 2 oder 3 Pfosten sind bereits im Preis inbegriffen
- Einschließlich zweiteilige Pfosten 150 x 177 x 2500 mm, Fallrohr und Zubehör
- 2 Standard RAL-Farben: Weiß RAL 9010 & Anthrazitgrau RAL 7016 ST  
Lieferzeit: max. 3 Wochen
- 9 „Trend“ RAL-Farben: Cremeweiß RAL 9001, Schwarz RAL 9005 ST, Weißaluminium RAL 9006 ST, Aluminiumgrau RAL 9007 ST, RAL 9009 ST (DB703), RAL 9010 ST, Purpurrot RAL 3004 ST, RAL 7039 ST & RAL 8014 ST – Zuschlag: € 200 netto – Lieferzeit: max. 4 Wochen.
- Sonstige RAL-Farben: siehe S. 8 & 9 (Preis auf Anfrage) – Lieferzeit: max. 4 Wochen
- Kunststoffplatten oder Glas sind nicht im Preis inbegriffen
- Maximale Durchbiegung der Profile: 1/200

Berechnen Sie den Preis wie folgt:

- Messen Sie die Breite B (mm) und Tiefe D (mm) des Daches.
- Wählen Sie das nächstgrößere Maß in der Tabelle aus und lesen Sie den Preis der Profile ab.
- Multiplizieren Sie die im selben Feld angegebene Platten- oder Glasfläche mit dem Quadratmeterpreis der Platte oder des Glases (nicht von Skylux geliefert).

## Für Kunststoffplatten 16 mm

CLIMALUX HORIZON vorgerichtet für 16 mm starke und 980 mm breite Stegplatten (650 N/m <sup>2</sup> Schneelast & Neigung 5°)								
Breite ,B' (mm) → ↓ Tiefe ,D' (mm)	3000	4000	5000	6000	7000	8000	9000	10000
<b>2500 (2323 mm exkl. Stütze)</b>	€ 3053	€ 3368	€ 3863	€ 4357	€ 4852	€ 5986	€ 6481	€ 7006
#m <sup>2</sup> Platten	7,4	9,8	12,3	14,7	17,2	19,6	22,1	24,5
<b>3000 (2823 mm exkl. Stütze)</b>	€ 3210	€ 3562	€ 4094	€ 4626	€ 5158	€ 6330	€ 6862	€ 7425
#m <sup>2</sup> Platten	8,8	11,8	14,7	17,6	20,6	23,5	26,5	29,4
<b>3500 (3323 mm exkl. Stütze)</b>	€ 3367	€ 3756	€ 4326	€ 4895	€ 5958	€ 6674	€ 7244	€ 7844
#m <sup>2</sup> Platten	10,3	13,7	17,2	20,6	24,0	27,4	30,9	34,3
<b>4000 (3823 mm exkl. Stütze)</b>	€ 3524	€ 3949	€ 4556	€ 5163	€ 6263	€ 7017	€ 7624	€ 8262
#m <sup>2</sup> Platten	11,8	15,7	19,6	23,5	27,4	31,4	35,3	39,2
<b>4500 (4323 mm exkl. Stütze)</b>	€ 4042	€ 4596	€ 5328	€ 6060	€ 7287	€ 8166	€ 8899	€ 9662
#m <sup>2</sup> Platten	13,2	17,6	22,1	26,5	30,9	35,3	39,7	44,1
<b>5000 (4823 mm exkl. Stütze)</b>	€ 5645	€ 6599	€ 7733	€ 8868	€ 10408	€ 11776	€ 12907	€ 14071
#m <sup>2</sup> Platten	14,7	19,6	24,5	29,4	34,3	39,2	44,1	49,0
<b>5500 (5323 mm exkl. Stütze)</b>	€ 5855	€ 6865	€ 8049	€ 9551	€ 10829	€ 12253	€ 13438	€ 14658
#m <sup>2</sup> Platten	17,6	23,5	29,4	35,3	41,2	47,0	52,9	58,8
<b>Stützen (inklusive)</b>	<b>2 Stützen</b>				<b>3 Stützen</b>			

**Achtung! Diese Preise sind indikativ und unverbindlich!**

**NEU** Wenn nötig werden die Verstärkungsprofile bei Ihrer Bestellung mitgeliefert.

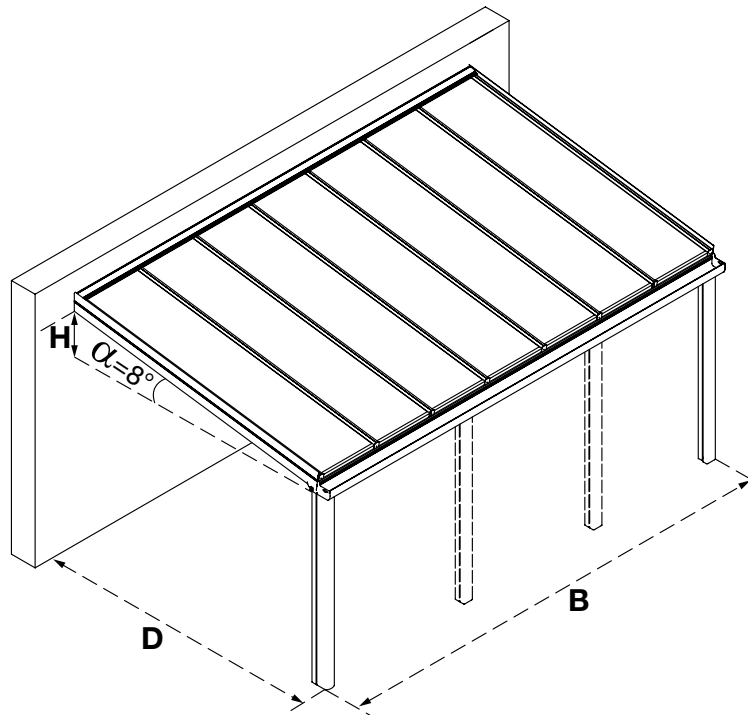

## Für Glas

CLIMALUX HORIZON vorgerichtet für 8 mm VSG (850 N/m <sup>2</sup> Schneelast & Neigung 5°)								
Breite ,B' (mm) → ↓ Tiefe ,D' (mm)	3000	4000	5000	6000	7000	8000	9000	10000
<b>2500 (2323 mm exkl. Stütze)</b>	€ 3330	€ 3883	€ 4364	€ 4846	€ 5912	€ 6796	€ 7277	€ 7759
#m <sup>2</sup> Glasscheiben	6,9	9,2	11,6	13,9	16,3	18,6	20,9	23,3
<b>3000 (2823 mm exkl. Stütze)</b>	€ 3524	€ 4151	€ 4670	€ 5190	€ 6210	€ 7252	€ 7771	€ 8290
#m <sup>2</sup> Glasscheiben	8,3	11,1	14,0	16,8	19,7	22,5	25,3	28,2
<b>3500 (3323 mm exkl. Stütze)</b>	€ 3719	€ 4421	€ 4978	€ 5844	€ 6592	€ 7709	€ 8265	€ 8822
#m <sup>2</sup> Glasscheiben	9,8	13,0	16,4	19,8	23,1	26,4	29,7	33,1
<b>4000 (3823 mm exkl. Stütze)</b>	€ 3912	€ 4689	€ 5283	€ 6187	€ 6972	€ 8164	€ 8758	€ 9352
#m <sup>2</sup> Glasscheiben	11,2	15,0	18,8	22,7	26,5	30,3	34,1	37,9
<b>4500 (4323 mm exkl. Stütze)</b>	€ 4558	€ 5586	€ 6306	€ 7336	€ 8248	€ 9691	€ 10410	€ 11130
#m <sup>2</sup> Glasscheiben	12,5	16,7	21,0	25,3	29,6	33,8	38,1	42,4
<b>5000 (4823 mm exkl. Stütze)</b>	€ 6561	€ 8394	€ 9515	€ 11041	€ 12255	€ 14500	€ 15621	€ 16742
#m <sup>2</sup> Glasscheiben	14,0	18,6	23,4	28,2	33,0	37,7	42,4	47,2
<b>5500 (5323 mm exkl. Stütze)</b>	Nur mit mehr Glasfelder möglich							
#m <sup>2</sup> Glasscheiben								
<b>Stützen (inklusive)</b>	2 Stützen				3 Stützen			
# Glasfelder	4	6	7	8	9	11	12	13

**Achtung!** Diese Preise sind indikativ und unverbindlich!

Überdachungen mit Glas sind auch mit einer Dachneigung von 2° erhältlich. Preise können auf Anfrage mit Climafast berechnet werden.

**NEU**

Wenn nötig werden die Verstärkungsprofile bei Ihrer Bestellung mitgeliefert.

# Schnelltarif Climalux Horizon freistehende Überdachung

Eine Climalux Horizon Überdachung kann auch als freistehende Terrassenüberdachung statt an einer Wand installiert werden.

Die freistehende Terrassenüberdachung braucht keine tragende Wände und kann daher überall in Ihrem Garten installiert werden. Wie bei allen Climalux-Systemen lässt sich die freistehende Ausführung mit Kunststoffplatten (16 oder 32 mm) oder Glas kombinieren.

Um die Standsicherheit der freistehenden Überdachung zu gewährleisten, müssen die Pfosten nach unseren Vorschriften in den Boden einbetoniert werden.

## Für Kunststoffplatten 16 mm – freistehend

CLIMALUX HORIZON FREISTEHEND vorgerichtet für 16 mm starke und 980 mm breite Stegplatten (650 N/m <sup>2</sup> Schneelast & Neigung 5°)					
Breite ,B' (mm) → ↓ Tiefe ,D' (mm)	3000	4000	5000	6000	7000
<b>2500 (2213 mm exkl. Stütze)</b>	€ 4797	€ 5347	€ 5839	€ 6496	€ 7143
#m <sup>2</sup> Platten	6,8	9,3	11,7	13,7	16,1
<b>3000 (2713 mm exkl. Stütze)</b>	€ 5046	€ 5644	€ 6176	€ 6868	€ 7563
#m <sup>2</sup> Platten	8,8	11,7	14,7	17,6	20,5
<b>3500 (3213 mm exkl. Stütze)</b>	€ 5206	€ 5838	€ 6405	€ 7137	€ 8360
#m <sup>2</sup> Platten	10,2	13,7	17,1	20,5	23,5
<b>4000 (3713 mm exkl. Stütze)</b>	€ 5819	€ 6491	€ 7098	€ 7865	€ 9128
#m <sup>2</sup> Platten	11,7	15,6	19,6	23,5	27,4
<b>4500 (4213 mm exkl. Stütze)</b>	€ 6014	€ 6728	€ 7376	€ 8190	€ 9859
#m <sup>2</sup> Platten	13,2	17,6	22,0	26,4	30,8
<b>vordere Pfosten VS hintere Pfosten</b>	<b>2 &amp; 2 Pfosten</b>				<b>2 &amp; 3 Pfosten</b>
<b>5000 (4713 mm exkl. Stütze)</b>	€ 6494	€ 7333	€ 8105	€ 9038	€ 10775
#m <sup>2</sup> Platten	14,7	19,6	24,5	29,4	34,3
<b>5500 (5213 mm exkl. Stütze)</b>	€ 8343	€ 9596	€ 10783	€ 12127	€ 14279
#m <sup>2</sup> Platten	17,6	23,5	29,4	35,2	41,1
<b>vordere Pfosten VS hintere Pfosten</b>	<b>2 &amp; 2 Pfosten</b>				<b>3 &amp; 3 Pfosten</b>

**Achtung! Diese Preise sind indikativ und unverbindlich!**

Die vorderen Pfosten unter der Rinne sind 150 x 177 mm.

Die hinteren Pfosten unter der GDX sind 110 x 110 mm.

Alle Pfosten sollen mindestens 40 cm einbetoniert werden.

**NEU** Wenn nötig werden die Verstärkungsprofile bei Ihrer Bestellung mitgeliefert.

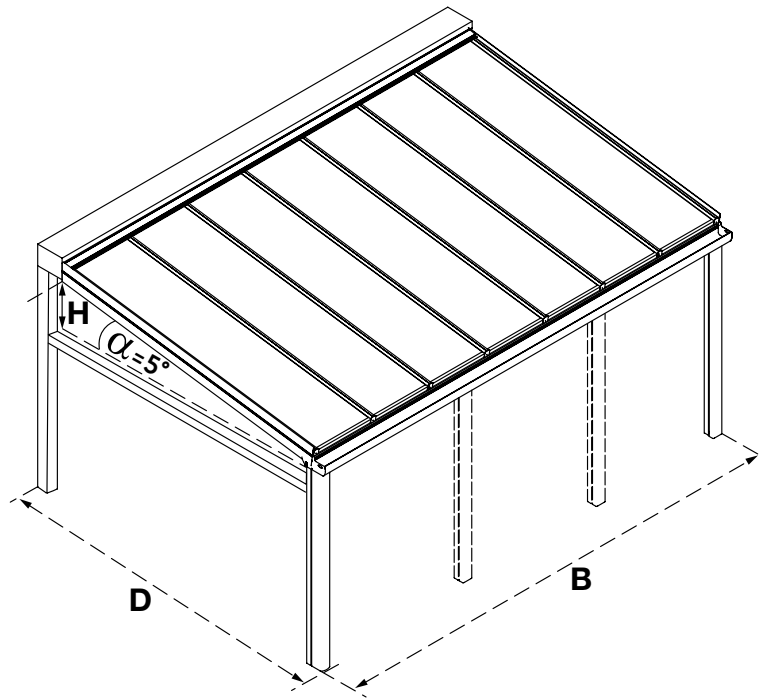

## Für Glas – freistehend

CLIMALUX HORIZON FREISTEHEND vorbereitet für 8 mm VSG (850 N/m <sup>2</sup> Schneelast & Neigung 5°)					
Breite ,B' (mm) → ↓ Tiefe ,D' (mm)	3000	4000	5000	6000	7000
<b>2500 (2213 mm exkl. Stütze)</b>	€ 5063	€ 5861	€ 6332	€ 6977	€ 8449
#m <sup>2</sup> Glasscheiben	6,5	8,6	10,8	13,1	15,3
<b>vordere Pfosten VS hintere Pfosten</b>	<b>2 &amp; 2 Pfosten</b>			<b>2 &amp; 3 Pfosten</b>	
<b>3000 (2713 mm exkl. Stütze)</b>	€ 5360	€ 6233	€ 6752	€ 7431	€ 8888
#m <sup>2</sup> Glasscheiben	7,9	10,5	13,2	15,9	18,6
<b>3500 (3213 mm exkl. Stütze)</b>	€ 5554	€ 6502	€ 7056	€ 8086	€ 9270
#m <sup>2</sup> Glasscheiben	9,3	12,4	15,6	18,8	22,0
<b>4000 (3713 mm exkl. Stütze)</b>	€ 6207	€ 7230	€ 7824	€ 9253	€ 10229
#m <sup>2</sup> Glasscheiben	10,8	14,4	18,0	21,7	25,4
<b>4500 (4213 mm exkl. Stütze)</b>	€ 6853	€ 8127	€ 8844	€ 10402	€ 11504
#m <sup>2</sup> Glasscheiben	12,2	16,3	20,4	24,5	28,7
<b>vordere Pfosten VS hintere Pfosten</b>	<b>2 &amp; 2 Pfosten</b>			<b>2 &amp; 3 Pfosten</b>	<b>3 &amp; 3 Pfosten</b>
<b>5000 (4713 mm exkl. Stütze)</b>	€ 8855	€ 10932	€ 12053	€ 14135	€ 15512
#m <sup>2</sup> Glasscheiben	13,6	18,2	22,8	27,3	32,0
<b>vordere Pfosten VS hintere Pfosten</b>	<b>2 &amp; 2 Pfosten</b>			<b>3 &amp; 3 Pfosten</b>	
# Glasfelder	4	6	7	8	9

**Achtung! Diese Preise sind indikativ und unverbindlich!**

Die vorderen Pfosten unter der Rinne sind 150 x 177 mm.

Die hinteren Pfosten unter der GDZ sind 110 x 110 mm.

Alle Pfosten sollen mindestens 40 cm einbetoniert werden.

Überdachungen mit Glas und Sandwichplatten sind auch mit einer Dachneigung von 2° erhältlich. Preise können auf Anfrage mit Climafast berechnet werden.

**NEU**

Wenn nötig werden die Verstärkungsprofile bei Ihrer Bestellung mitgeliefert.

## SELBSTTRAGENDES PROFILSYSTEM OHNE THERMISCHE TRENNUNG (Kaltdach)

### CLIMACROWN DACH (Kaltdach)

Lieben Sie einen geradlinigen Look und die ästhetische Optik eines Flachdachs? Und möchten Sie den Vorteil einer geneigten Dachfläche, die das Regenwasser abführt? Dann wird Sie die Climacrown begeistern.

Diese Überdachung lässt sich mit Climalux Profilen bauen und hat zusätzlich eine modulare Attika, die optional mit LED-Beleuchtung ausgestattet werden kann.

Dieses selbsttragende Profilsystem ist maßgefertigt und lässt sich schnell bauen. Bei Climacrown können Kunststoffplatten von 16 mm oder 32 mm, oder Glas von 8 oder 10 mm (nicht von Skylux geliefert) eingesetzt werden.

Climacrown wird vorzugsweise bei einer Neigung von 2° und ab 5° mit Stegplatten verwendet.

- 2 Standard RAL-Farben: 9010 Weiß und 7016 ST Anthrazitgrau (Lieferzeit: max. 3 Wochen)
- 9 „trend“ RAL-Farben: Cremeweiß RAL 9001, Schwarz RAL 9005 ST, Weißaluminium RAL 9006 ST, Aluminiumgrau RAL 9007 ST, RAL 9009 ST (DB703), RAL 9010 ST, Purpurrot RAL 3004 ST, RAL 7039 ST & RAL 8014 ST. Zuschlag: € 200 netto. Lieferzeit: max. 4 Wochen.
- Sonstige RAL-Farben: siehe S. 8 (Preis auf Anfrage). Lieferzeit: max. 4 Wochen.





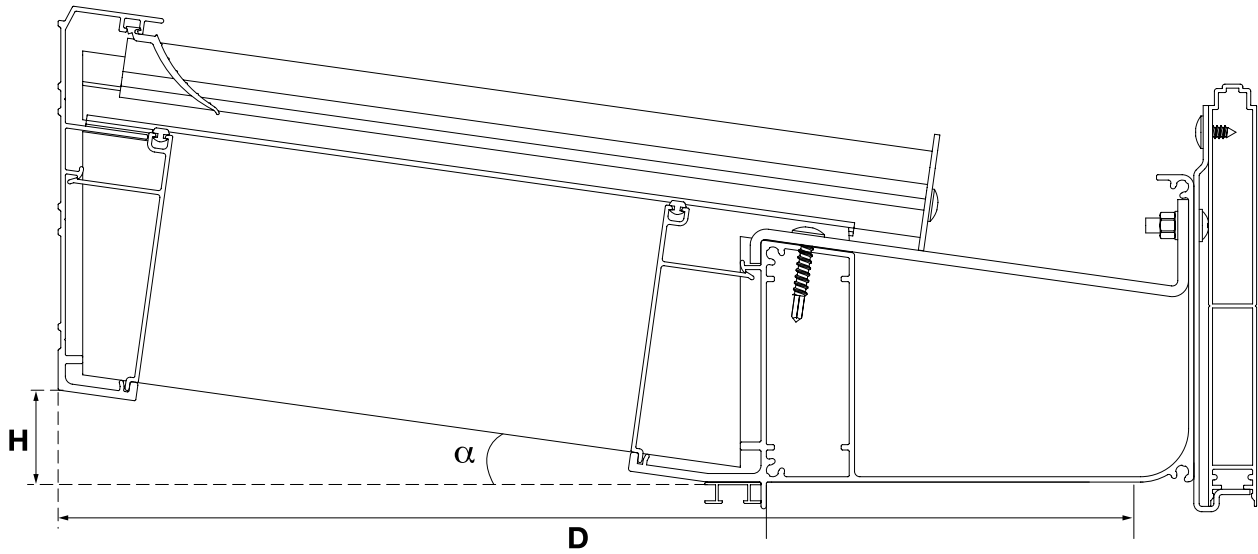

## Möglichkeiten

- Breite B: max. 7 m
- Tiefe D: max. 4150 mm
- Neigung  $\alpha$  2° und ab 5° mit Stegplatten

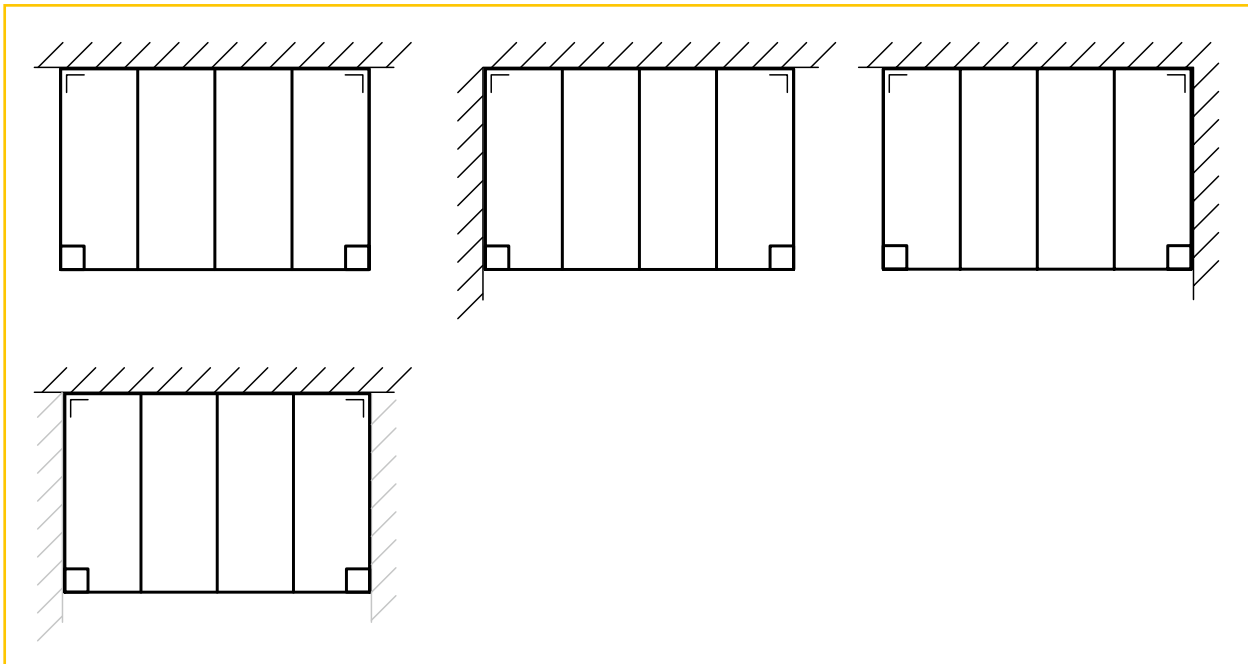

## Schnelltarif Climacrown

Info:

- Aluminium Profilsystem mit Classic-Rinne und Aluminium-Druckclips
- 2 oder 3 Pfosten 150 x 150 x 2500 mm sind bereits im Preis inbegriffen
- Neigung 2° und ab 5° mit Stegplatten
- 2 Standard RAL-Farben: Weiß RAL 9010 (Code RWB964) und Anthrazitgrau RAL 7016 ST (Code 029/71334) – Lieferzeit: max. 3 Wochen
- 9 „Trend“ RAL-Farben: Cremeweiß RAL 9001, Schwarz RAL 9005 ST, Weißaluminium RAL 9006 ST, Aluminiumgrau RAL 9007 ST, RAL 9009 ST (DB703), RAL 9010 ST, Purpurrot RAL 3004 ST, RAL 7039 ST & RAL 8014 ST – Zuschlag: € 200 netto – Lieferzeit: max. 4 Wochen
- Sonstige RAL-Farben: siehe S. 8 (Preis auf Anfrage) – Lieferzeit: max. 4 Wochen
- Kunststoffplatten oder Glas sind nicht im Preis inbegriffen
- Maximale Durchbiegung der Profile: 1/200
- Einschließlich Fallrohr und Zubehör
- Die Attika ist modular und die Profile sind max. 7 Meter lang
- Höhe der Attika hängt von der Tiefe des Daches ab und wird immer in Schritten von 75 mm aufgebaut
- Alle Profile und Montagezubehör werden mitgeliefert
- Es gibt keine sichtbaren Schrauben an der Außenseite der Attika
- Climacrown kann mit LED-Beleuchtung ausgestattet werden

Berechnen Sie den Preis wie folgt:

- Messen Sie die Breite B (mm) und Tiefe D (mm) des Daches.
- Wählen Sie das nächstgrößere Maß in der Tabelle aus und lesen Sie den Preis der Profile ab.
- Multiplizieren Sie die im selben Feld angegebene Platten- oder Glasfläche mit dem Quadratmeterpreis der Platte oder des Glases (nicht von Skylux geliefert).

### Für Kunststoffplatten 16 mm

CLIMALUX MIT CLIMACROWN vorgerichtet für 16 mm starke und 980 mm breite Stegplatten (650 N/m² Schneelast & Neigung 5°)						
Breite ‚B‘ (mm) → ↓ Tiefe ‚D‘ (mm)	3000	4000	5000	6000	7000	Climacrown Höhe
<b>2500 (2350 mm exkl. Stütze)</b> #m² Platten	€ 3891 7,4	€ 4354 9,8	€ 5123 12,3	€ 5872 14,7	€ 6374 17,2	385 mm
<b>3000 (2850 mm exkl. Stütze)</b> #m² Platten	€ 4380 8,8	€ 4917 11,8	€ 5681 14,7	€ 6530 17,6	€ 7030 20,6	460 mm
<b>3500 (3350 mm exkl. Stütze)</b> #m² Platten	€ 4536 10,3	€ 5111 13,7	€ 6026 17,2	€ 6799 20,6	€ 7334 24,0	460 mm
<b>4000 (3850 mm exkl. Stütze)</b> #m² Platten	€ 5341 11,8	€ 6292 15,7	€ 6979 19,6	€ 7840 23,5	€ 8416 27,4	535 mm
<b>4500 (4350 mm exkl. Stütze)</b> #m² Platten	€ 5910 13,2	€ 7141 17,6	€ 7953 22,1	€ 8963 26,5	€ 9660 30,9	610 mm
<b>5000 (4850 mm exkl. Stütze)</b> #m² Platten	€ 7513 14,7	€ 9145 19,6	€ 10358 24,5	€ 11768 29,4	€ 12869 34,3	610 mm
<b>5500 (5350 mm exkl. Stütze)</b> #m² Platten	€ 9275 17,6	€ 10761 23,5	€ 12027 29,4	€ 13571 35,3	€ 14726 41,2	685 mm
<b>Stützen (inklusive)</b>	<b>2 Stützen</b>		<b>3 Stützen</b>			

**Achtung! Diese Preise sind indikativ und unverbindlich!**

**NEU** Wenn nötig werden die Verstärkungsprofile bei Ihrer Bestellung mitgeliefert.

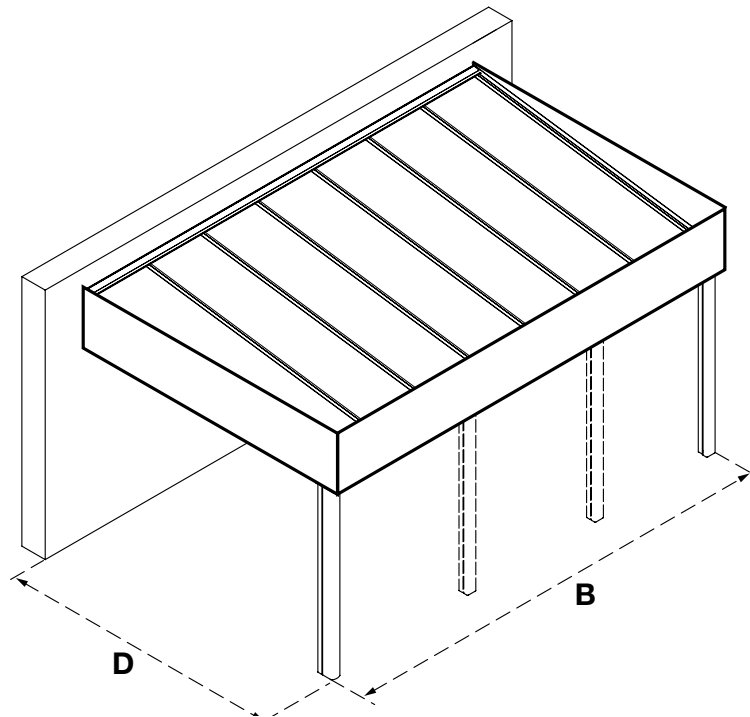

## Für Glas

CLIMALUX MIT CLIMACROWN vorgerichtet für 8 mm VSG (850 N/m <sup>2</sup> Schneelast & Neigung 5°)						
Breite ,B' (mm) → ↓ Tiefe ,D' (mm)	3000	4000	5000	6000	7000	Climacrown Höhe
2500 (2350 mm exkl. Stütze) #m <sup>2</sup> Glasscheiben	€ 3989 6,9	€ 5087 9,2	€ 5731 11,6	€ 6393 13,9	€ 6980 16,3	310 mm
3000 (2850 mm exkl. Stütze) #m <sup>2</sup> Glasscheiben	€ 4370 8,3	€ 5544 11,1	€ 6182 14,0	€ 6925 16,8	€ 7506 19,7	310 mm
3500 (3350 mm exkl. Stütze) #m <sup>2</sup> Glasscheiben	€ 4566 9,8	€ 5813 13,0	€ 6489 16,4	€ 7268 19,8	€ 8417 23,1	310 mm
4000 (3850 mm exkl. Stütze) #m <sup>2</sup> Glasscheiben	€ 4979 11,2	€ 6418 15,0	€ 7015 18,8	€ 7832 22,7	€ 9018 26,5	310 mm
4500 (4350 mm exkl. Stütze) #m <sup>2</sup> Glasscheiben	€ 6123 12,6	€ 7703 16,8	€ 8427 21,1	€ 9421 25,4	€ 10734 29,7	385 mm
5000 (4850 mm exkl. Stütze) #m <sup>2</sup> Glasscheiben	€ 8126 14,0	€ 10508 18,7	€ 11675 23,5	€ 13029 28,3	€ 14783 33,1	385 mm
<b>Stützen (inklusive)</b>	<b>2 Stützen</b>	<b>3 Stützen</b>				
# Glasfelder	4	6	7	8	9	

**Achtung! Diese Preise sind indikativ und unverbindlich!**

Überdachungen mit Glas und Sandwichplatten sind auch mit einer Dachneigung von 2° erhältlich. Preise können auf Anfrage mit Climafast berechnet werden.

Option: Mehrpreis Ausführung mit LED Beleuchtung						
Breite ,B' (mm) → ↓ Tiefe ,D' (mm)	3000	4000	5000	6000	7000	Climacrown Höhe
2500 (2350 mm inkl. Stütze)	€ 703	€ 703	€ 796	€ 829	€ 880	385 mm
3000 (2850 mm inkl. Stütze)	€ 703	€ 721	€ 796	€ 847	€ 880	460 mm
3500 (3350 mm inkl. Stütze)	€ 721	€ 721	€ 814	€ 847	€ 898	460 mm
4000 (3850 mm inkl. Stütze)	€ 721	€ 739	€ 814	€ 865	€ 898	535 mm
4500 (4350 mm inkl. Stütze)	€ 889	€ 889	€ 982	€ 1015	€ 1066	610 mm

**NEU**

Wenn nötig werden die Verstärkungsprofile bei Ihrer Bestellung mitgeliefert.

# Schnelltarif Climacrown freistehende Überdachung

Eine Climacrown Überdachung kann auch als freistehende Terrassenüberdachung statt an einer Wand installiert werden.

Die freistehende Terrassenüberdachung braucht keine tragende Wände und kann daher überall in Ihrem Garten installiert werden. Wie bei allen Climalux-Systemen lässt sich die freistehende Ausführung mit Kunststoffplatten (16 oder 32 mm) oder Glas kombinieren.

Um die Standsicherheit der freistehenden Überdachung zu gewährleisten, müssen die Pfosten nach unseren Vorschriften in den Boden einbetoniert werden.

## Für Kunststoffplatten 16 mm – freistehend

CLIMALUX MIT CLIMACROWN FREISTEHEND vorgerichtet für 16 mm starke und 980 mm breite Stegplatten (650 N/m <sup>2</sup> Schneelast & Neigung 5°)						
Breite ‚B‘ (mm) → ↓ Tiefe ‚D‘ (mm)	3000	4000	5000	6000	7000	Climacrown Höhe
<b>2500 (2240 mm exkl. Stütze)</b> #m <sup>2</sup> Platten	€ 6155 6,8	€ 7151 9,3	€ 7874 11,7	€ 9079 13,7	€ 9693 16,1	385mm
<b>3000 (2740 mm exkl. Stütze)</b> #m <sup>2</sup> Platten	€ 6793 8,8	€ 7869 11,7	€ 8633 14,7	€ 9914 17,6	€ 10577 20,5	460mm
<b>3500 (3240 mm exkl. Stütze)</b> #m <sup>2</sup> Platten	€ 6953 10,2	€ 8064 13,7	€ 9017 17,1	€ 10184 20,5	€ 10881 23,5	460mm
<b>4000 (3740 mm exkl. Stütze)</b> #m <sup>2</sup> Platten	€ 8098 11,7	€ 9591 15,6	€ 10318 19,6	€ 11626 23,5	€ 12363 27,4	535mm
<b>4500 (4240 mm exkl. Stütze)</b> #m <sup>2</sup> Platten	€ 8532 13,2	€ 10066 17,6	€ 10837 22,1	€ 12189 26,5	€ 13333 30,9	610mm
<b>5000 (4740 mm exkl. Stütze)</b> #m <sup>2</sup> Platten	€ 9196 14,7	€ 10887 19,6	€ 11779 24,3	€ 13294 29,4	€ 14563 34,3	610mm
<b>5500 (5240 mm exkl. Stütze)</b> #m <sup>2</sup> Platten	€ 12518 17,6	€ 14748 23,5	€ 16056 29,4	€ 18145 35,2	€ 19828 41,1	685mm
<b>vordere Pfosten VS hintere Pfosten</b>	<b>2 &amp; 2 Pfosten</b>		<b>3 &amp; 2 Pfosten</b>		<b>3 &amp; 3 Pfosten</b>	

**Achtung! Diese Preise sind indikativ und unverbindlich!**

**Die vorderen Pfosten unter der Rinne sind 150 x 150 mm.**

**Die hinteren Pfosten unter der GD sind 110 x 110 mm.**

**Alle Pfosten sollen mindestens 40 cm einbetoniert werden.**

**NEU** Wenn nötig werden die Verstärkungsprofile bei Ihrer Bestellung mitgeliefert.

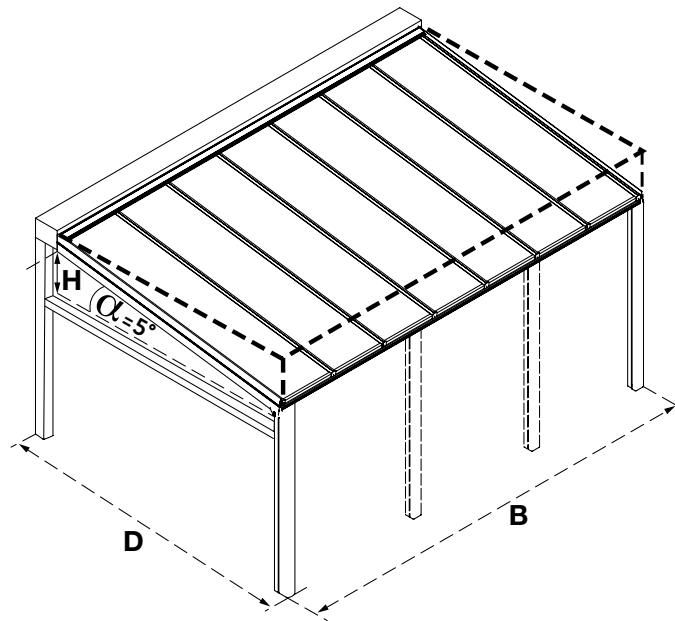

Für Glas – freistehend

CLIMALUX MIT CLIMACROWN FREISTEHEND vorgefertigt für 8 mm VSG (850 N/m <sup>2</sup> Schneelast & Neigung 2°)						
Breite ,B' (mm) → ↓ Tiefe ,D' (mm)	3000	4000	5000	6000	7000	Climacrown Höhe
2500 (2240 mm exkl. Stütze) #m <sup>2</sup> Glasscheiben	€ 6257 6,5	€ 7710 8,7	€ 8340 10,7	€ 9369 13,1	€ 10320 15,0	310 mm
3000 (2740 mm exkl. Stütze) #m <sup>2</sup> Glasscheiben	€ 6741 7,9	€ 8269 10,6	€ 8947 13,3	€ 10011 16,0	€ 10999 18,7	310 mm
3500 (3240 mm exkl. Stütze) #m <sup>2</sup> Glasscheiben	€ 6935 9,3	€ 8539 12,5	€ 9251 15,7	€ 10355 18,9	€ 11909 22,1	310 mm
4000 (3740 mm exkl. Stütze) #m <sup>2</sup> Glasscheiben	€ 7570 10,8	€ 9249 14,4	€ 10001 18,1	€ 11386 21,8	€ 12732 25,5	310 mm
4500 (4240 mm exkl. Stütze) #m <sup>2</sup> Glasscheiben	€ 8216 12,1	€ 10301 16,2	€ 11022 20,4	€ 12535 24,6	€ 14008 28,7	310 mm
5000 (4740 mm exkl. Stütze) #m <sup>2</sup> Glasscheiben	€ 10703 13,6	€ 13669 18,1	€ 14793 22,8	€ 16807 27,5	€ 18681 32,1	385 mm
<b>vordere Pfosten VS hintere Pfosten</b> # Glasfelder	<b>2 &amp; 2 Pfosten</b> 4	<b>3 &amp; 2 Pfosten</b> 6	<b>3 &amp; 2 Pfosten</b> 7	<b>3 &amp; 3 Pfosten</b> 8	<b>3 &amp; 3 Pfosten</b> 9	

**Achtung!** Diese Preise sind indikativ und unverbindlich!

Die vorderen Pfosten unter der Rinne sind 150 x 150 mm.

Die hinteren Pfosten unter der GDX sind 110 x 110 mm.

Alle Pfosten sollen mindestens 40 cm einbetoniert werden.

Überdachungen mit Glas und Sandwichplatten sind auch mit einer Dachneigung von 2° erhältlich. Preise können auf Anfrage mit Climafast berechnet werden.

Für die optionale LED-Beleuchtung: siehe Seite 84

Option: Mehrpreis Ausführung mit LED Beleuchtung						
Breite ,B' (mm) → ↓ Tiefe ,D' (mm)	3000	4000	5000	6000	7000	Climacrown Höhe
2500 (2240 mm exkl. Stütze)	€ 925	€ 943	€ 1111	€ 1195	€ 1279	385 mm
3000 (2740 mm exkl. Stütze)	€ 943	€ 961	€ 1129	€ 1213	€ 1297	460 mm
3500 (3240 mm exkl. Stütze)	€ 943	€ 961	€ 1129	€ 1213	€ 1297	460 mm
4000 (3740 mm exkl. Stütze)	€ 961	€ 979	€ 1147	€ 1231	€ 1297	535 mm
4500 (4240 mm exkl. Stütze)	€ 1111	€ 1129	€ 1297	€ 1381	€ 1465	535 mm

**NEU** Wenn nötig werden die Verstärkungsprofile bei Ihrer Bestellung mitgeliefert.

## SELBSTTRAGENDES PROFILSYSTEM OHNE THERMISCHE TRENNUNG (Kaltdach)

### CLIMAX PANORAMA (Kaltdach)

Als selbsttragende Terrassenüberdachung oder Vordach bietet Climax Panorama unzählige Möglichkeiten.

Dank des innovativen Rinnenprofils GDG, bei dem Rinne und Rinenträger als eine Einheit konzipiert sind, ist Climax Panorama in der Breite zwischen 2 Pfosten bis max. 7 m selbsttragend (mit Kunststoffplatten von 16 mm, bei einer Tiefe von 3 m). Diese Spannweite finden Sie auch in der Statik-Tabelle der Montageanleitung. So entsteht ein attraktiver Panoramablick, ohne dass die Sicht durch Zwischenpfosten behindert wird. In der Tiefe ist es bis 5,5 m selbsttragend. Die Dachneigung variiert zwischen 2° und 20° und ab 5° mit Stegplatten.

- 2 Standard RAL-Farben: Weiß RAL 9010 & Anthrazitgrau RAL 7016 ST. Lieferzeit: max. 3 Wochen.
- 9 „Trend“ RAL-Farben: Cremeweiß RAL 9001, Schwarz RAL 9005 ST, Weißaluminium RAL 9006 ST, Aluminiumgrau RAL 9007 ST, RAL 9009 ST (DB703), RAL 9010 ST, Purpurrot RAL 3004 ST, RAL 7039 ST & RAL 8014 ST. Zuschlag: € 200 netto. Lieferzeit: max. 4 Wochen.
- Sonstige RAL-Farben: siehe S. 8 (Preis auf Anfrage). Lieferzeit: max. 4 Wochen.

In der Panorama-Rinne kann eine LED-Lichtleiste integriert werden (siehe S. 84). Diese LED-Beleuchtung spendet ein sanftes, angenehmes Licht.



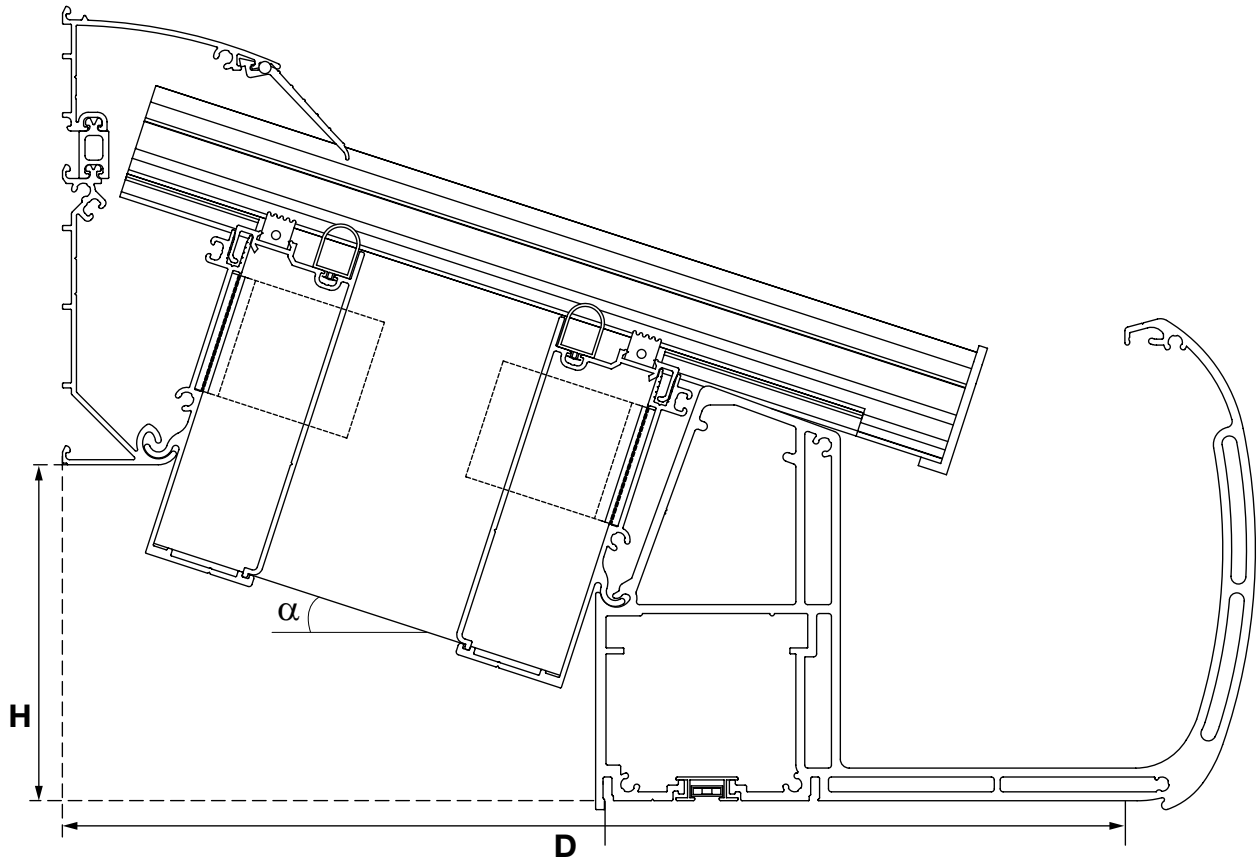

## Möglichkeiten

- Breite B: ∞
- Tiefe D: max. 5,5 m
- Dachneigung  $\alpha$  zwischen 2° und 20° und ab 5° mit Stegplatten

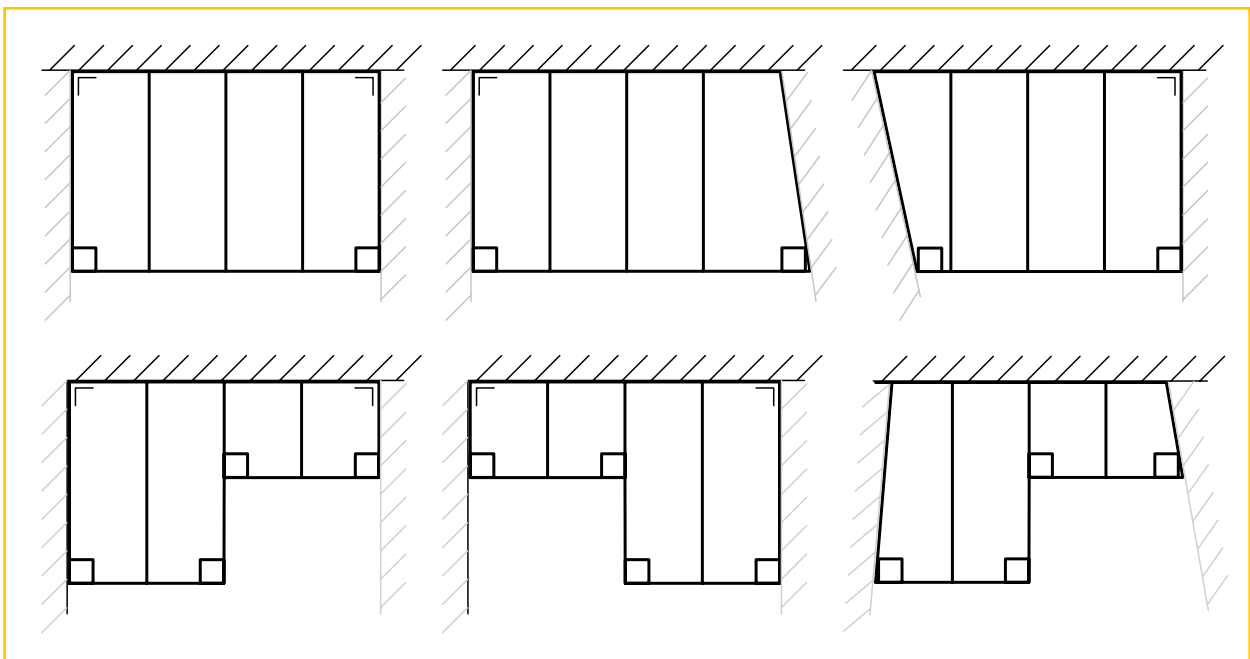

## Schnelltarif Climax Panorama

Info:

- Aluminium Profilsystem mit Panorama-Rinne und Aluminium-Druckclips (schraubbar für Glas)
- 2, 3 oder 4 Pfosten 110 x 181 x 2500 mm sind im Preis inbegriffen
- 2 Standard RAL-Farben: Weiß RAL 9010 & Anthrazitgrau RAL 7016 ST – Lieferzeit: max. 3 Wochen
- 9 „Trend“ RAL-Farben: Cremeweiß RAL 9001, Schwarz RAL 9005 ST, Weißaluminium RAL 9006 ST, Aluminiumgrau RAL 9007 ST, RAL 9009 ST (DB703), RAL 9010 ST, Purpurrot RAL 3004 ST, RAL 7039 ST & RAL 8014 ST. Zuschlag: € 200 netto. Lieferzeit: max. 4 Wochen.
- Sonstige RAL-Farben: siehe S. 8 (Preis auf Anfrage). Lieferzeit: max. 4 Wochen
- Kunststoffplatten oder Glas sind nicht im Preis inbegriffen
- Maximale Durchbiegung der Profile: 1/200 für Platten und 8 mm Glas
- Einschließlich Fallrohr und Zubehör

Berechnen Sie den Preis wie folgt:

- Messen Sie die Breite B (mm) und Tiefe D (mm) des Daches.
- Wählen Sie das nächstgrößere Maß in der Tabelle aus und lesen Sie den Preis der Profile ab.
- Multiplizieren Sie die im selben Feld angegebene Platten- oder Glasfläche mit dem Quadratmeterpreis der Platte oder des Glases (nicht von Skylux geliefert).

### Für Kunststoffplatten 16 mm

CLIMAX PANORAMA vorgerichtet für 16 mm starke und 980 mm breite Stegplatten (650 N/m <sup>2</sup> Schneelast & Neigung 5°)								
Breite ‚B‘ (mm) → ↓ Tiefe ‚D‘ (mm)	3000	4000	5000	6000	7000	8000	9000	10000
<b>2500 (2319 mm exkl. Stütze)</b>	€ 3655	€ 4093	€ 4562	€ 5306	€ 5735	€ 7096	€ 7858	€ 8240
#m <sup>2</sup> Platten	7,4	9,8	12,3	14,7	17,2	19,6	22,1	24,1
<b>3000 (2819 mm exkl. Stütze)</b>	€ 3807	€ 4256	€ 4784	€ 5540	€ 6028	€ 7404	€ 8221	€ 8618
#m <sup>2</sup> Platten	8,8	11,8	14,7	17,6	20,6	23,5	26,5	29,4
<b>3500 (3319 mm exkl. Stütze)</b>	€ 3963	€ 4428	€ 5015	€ 5786	€ 6707	€ 7724	€ 8601	€ 9010
#m <sup>2</sup> Platten	10,3	13,7	17,2	20,6	24,0	27,4	30,9	34,3
<b>4000 (3819 mm exkl. Stütze)</b>	€ 4114	€ 4613	€ 5237	€ 6041	€ 7000	€ 8050	€ 8964	€ 9407
#m <sup>2</sup> Platten	11,8	15,7	19,6	23,5	27,4	31,4	35,3	39,2
<b>4500 (4319 mm exkl. Stütze)</b>	€ 4411	€ 4980	€ 5672	€ 6547	€ 7573	€ 8694	€ 9672	€ 10189
#m <sup>2</sup> Platten	13,2	17,6	22,1	26,5	30,9	35,3	39,7	44,1
<b>5000 (4819 mm exkl. Stütze)</b>	€ 5481	€ 6317	€ 7277	€ 8418	€ 9713	€ 11099	€ 12347	€ 13129
#m <sup>2</sup> Platten	14,7	19,6	24,5	29,4	34,3	39,2	44,1	49,0
<b>5500 (5319 mm exkl. Stütze)</b>	€ 5792	€ 6701	€ 7733	€ 9323	€ 10315	€ 11776	€ 13095	€ 13952
#m <sup>2</sup> Platten	17,6	23,5	29,4	35,3	41,2	47,0	52,9	58,8
<b>Zahl der Stützen*</b>	<b>2 Stützen</b>			<b>3 Stützen</b>				

**Achtung! Diese Preise sind indikativ und unverbindlich!**

\* Für größere Spannweiten: siehe Schnelltarif mit Stahlverstärkung (Seite 34 & 35)

**NEU** Wenn nötig werden die Verstärkungsprofile bei Ihrer Bestellung mitgeliefert.



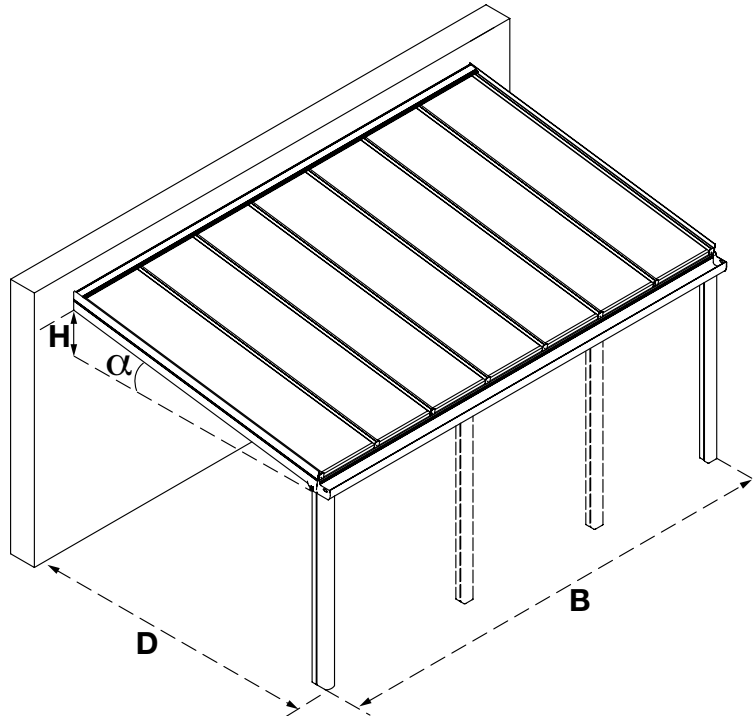

Für Glas

CLIMAX PANORAMA vorgerichtet für 8 mm VSG (850 N/m <sup>2</sup> Schneelast & Neigung 5°)								
Breite ,B' (mm) → ↓ Tiefe ,D' (mm)	3000	4000	5000	6000	7000	8000	9000	10000
<b>2500 (2319 mm exkl. Stütze)</b>	€ 4171	€ 4849	€ 5306	€ 6096	€ 6979	€ 8209	€ 9114	€ 9352
#m <sup>2</sup> Glasscheiben	6,9	9,2	11,5	13,9	16,2	18,5	20,8	23,2
<b>3000 (2819 mm exkl. Stütze)</b>	€ 4351	€ 5101	€ 5638	€ 6432	€ 7382	€ 8696	€ 9603	€ 9910
#m <sup>2</sup> Glasscheiben	8,3	11,1	13,9	16,8	19,6	22,4	25,2	28,1
<b>3500 (3319 mm exkl. Stütze)</b>	€ 4529	€ 5363	€ 5970	€ 7146	€ 7794	€ 9188	€ 10098	€ 10487
#m <sup>2</sup> Glasscheiben	9,7	13,0	16,3	19,7	23,0	24,8	29,6	32,9
<b>4000 (3819 mm exkl. Stütze)</b>	€ 4731	€ 5652	€ 6307	€ 7509	€ 8218	€ 9689	€ 10628	€ 11066
#m <sup>2</sup> Glasscheiben	11,2	14,9	18,8	22,6	26,4	30,2	34,0	37,8
<b>4500 (4319 mm exkl. Stütze)</b>	€ 5131	€ 6198	€ 6934	€ 8209	€ 8991	€ 10603	€ 11622	€ 12133
#m <sup>2</sup> Glasscheiben	12,6	16,8	21,2	25,5	29,8	34,0	38,4	42,7
<b>5000 (4819 mm exkl. Stütze)</b>	€ 6483	€ 8090	€ 9095	€ 10640	€ 11693	€ 13845	€ 15133	€ 15914
#m <sup>2</sup> Glasscheiben	14,1	18,8	23,6	28,4	33,3	37,9	42,8	47,6
<b>5500 (5319 mm exkl. Stütze)</b>	€ 7444	€ 9422	€ 10981	€ 12343	€ 13575	€ 16103	€ 17577	€ 19127
#m <sup>2</sup> Glasscheiben	15,5	20,7	26,0	31,3	36,7	41,8	47,1	52,4
<b>Zahl der Stützen*</b>	<b>2 Stützen</b>		<b>3 Stützen</b>				<b>4 Stützen</b>	
# Glasfelder	4	6	7	8	9	11	12	13

**Achtung! Diese Preise sind indikativ und unverbindlich!**

**Überdachungen mit Glas und Sandwichplatten sind auch mit einer Dachneigung von 2° erhältlich. Preise können auf Anfrage mit Climafast berechnet werden.**

\* Für größere Spannweiten: siehe Schnelltarif mit Stahlverstärkung (Seite 34 & 35)

**NEU** Wenn nötig werden die Verstärkungsprofile bei Ihrer Bestellung mitgeliefert.

# Schnelltarif Climax Panorama mit IPE120 Stahlverstärkung in der Rinne (Standardfarbe & 5° Neigung) (IPE120 nicht im Preis einbegriffen)

Info:

- Aluminium Profilsystem mit Panorama-Rinne und Aluminium-Druckclips (schraubbar für Glas)
- 2 oder 3 Pfosten 110 x 181 x 2500 mm sind im Preis inbegriffen
- 2 Standard RAL-Farben: Weiß RAL 9010 & Anthrazitgrau RAL 7016 ST –  
Lieferzeit: max. 3 Wochen
- 9 „Trend“ RAL-Farben: Cremeweiß RAL 9001, Schwarz RAL 9005 ST, Weißaluminium RAL 9006 ST, Aluminiumgrau RAL 9007 ST, RAL 9009 ST (DB703), RAL 9010 ST, Purpurrot RAL 3004 ST & RAL 7039 ST. Zuschlag: € 200 netto. Lieferzeit: max. 4 Wochen.
- Sonstige RAL-Farben: siehe S. 8 (Preis auf Anfrage)  
Lieferzeit: max. 4 Wochen
- Kunststoffplatten oder Glas sind nicht im Preis inbegriffen
- Maximale Durchbiegung der Profile: 1/200 für Platten und 8 mm Glas
- Einschließlich Fallrohr und Zubehör

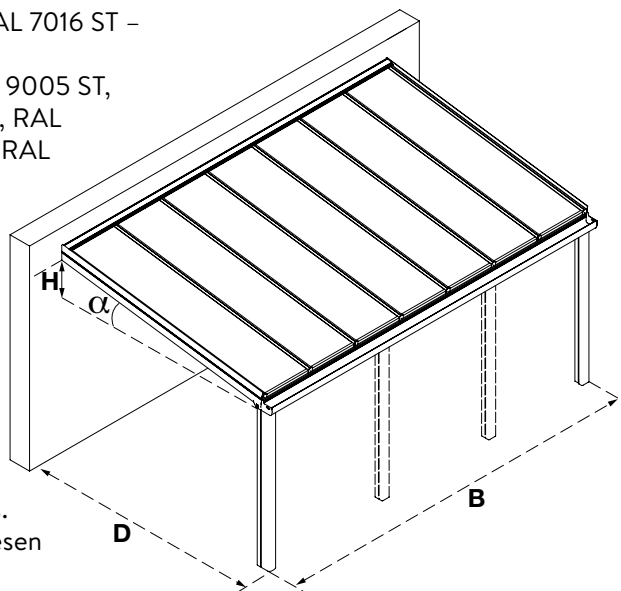

Berechnen Sie den Preis wie folgt:

- Messen Sie die Breite B (mm) und Tiefe D (mm) des Daches.
- Wählen Sie das nächstgrößere Maß in der Tabelle aus und lesen Sie den Preis der Profile ab.
- Multiplizieren Sie die im selben Feld angegebene Platten- oder Glasfläche mit dem Quadratmeterpreis der Platte oder des Glases (nicht von Skylux geliefert).

## Für Kunststoffplatten 16 mm

CLIMAX PANORAMA vorgerichtet für 16 mm starke und 980 mm breite Stegplatten (650 N/m <sup>2</sup> Schneelast & Neigung 5°)					
Breite ‚B‘ (mm) → ↓ Tiefe ‚D‘ (mm)	6000	7000	8000	9000	10000
<b>2500 (2319 mm exkl. Stütze)</b>	<b>€ 5871</b>	<b>€ 6322</b>	<b>€ 8272</b>	<b>€ 9021</b>	<b>€ 9403</b>
#m <sup>2</sup> Platten	14,7	17,2	19,6	22,1	24,1
<b>3000 (2819 mm exkl. Stütze)</b>	<b>€ 6105</b>	<b>€ 6614</b>	<b>€ 8579</b>	<b>€ 9384</b>	<b>€ 9781</b>
#m <sup>2</sup> Platten	17,6	20,6	23,5	26,5	29,4
<b>3500 (3319 mm exkl. Stütze)</b>	<b>€ 6351</b>	<b>€ 6919</b>	<b>€ 8899</b>	<b>€ 9763</b>	<b>€ 10172</b>
#m <sup>2</sup> Platten	20,6	24,0	27,4	30,9	34,3
<b>4000 (3819 mm exkl. Stütze)</b>	<b>€ 6606</b>	<b>€ 7212</b>	<b>€ 9226</b>	<b>€ 10126</b>	<b>€ 10569</b>
#m <sup>2</sup> Platten	23,5	27,4	31,4	35,3	39,2
<b>4500 (4319 mm exkl. Stütze)</b>	<b>€ 7112</b>	<b>€ 7785</b>	<b>€ 9869</b>	<b>€ 10835</b>	<b>€ 11351</b>
#m <sup>2</sup> Platten	26,5	30,9	35,3	39,7	44,1
<b>5000 (4819 mm exkl. Stütze)</b>	<b>€ 8983</b>	<b>€ 9925</b>	<b>€ 12275</b>	<b>€ 13509</b>	<b>€ 14291</b>
#m <sup>2</sup> Platten	29,4	34,3	39,2	44,1	49,0
<b>5500 (5319 mm exkl. Stütze)</b>	<b>€ 9514</b>	<b>€ 10527</b>	<b>€ 12952</b>	<b>€ 14258</b>	<b>€ 15114</b>
#m <sup>2</sup> Platten	35,3	41,2	47,0	52,9	58,8
<b>Zahl der Stützen</b>	<b>2 Stützen</b>		<b>3 Stützen</b>		

**Achtung! Diese Preise sind indikativ und unverbindlich!**

**NEU** Wenn nötig werden die Verstärkungsprofile bei Ihrer Bestellung mitgeliefert.

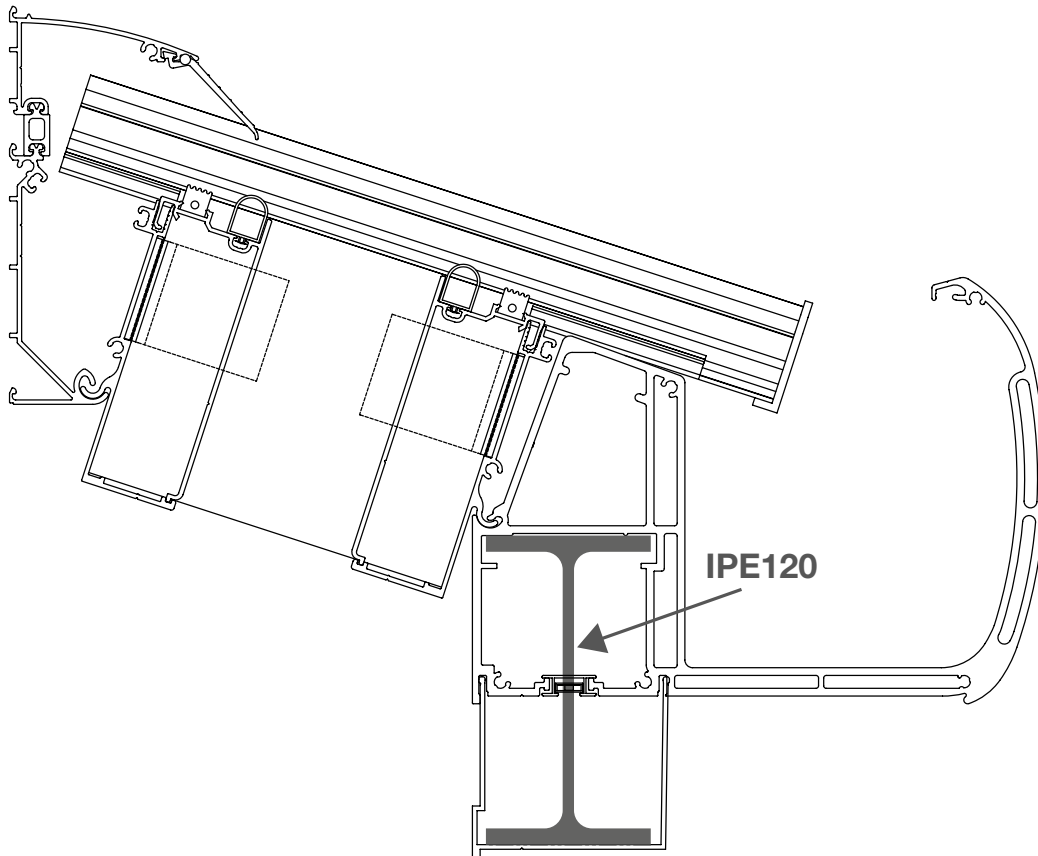

## Für Glas

CLIMAX PANORAMA vorgerichtet für 8 mm VSG (850 N/m <sup>2</sup> Schneelast & Neigung 5°)					
Breite ‚B‘ (mm) → ↓ Tiefe ‚D‘ (mm)	6000	7000	8000	9000	10000
<b>2500 (2319 mm exkl. Stütze)</b>	€ 6662	€ 7188	€ 9385	€ 10277	€ 10514
#m <sup>2</sup> Glasscheiben	13,9	16,2	18,5	20,8	23,2
<b>3000 (2819 mm exkl. Stütze)</b>	€ 6997	€ 7591	€ 9872	€ 10765	€ 11073
#m <sup>2</sup> Glasscheiben	16,8	19,6	22,4	25,2	28,1
<b>3500 (3319 mm exkl. Stütze)</b>	€ 7334	€ 8004	€ 10363	€ 11261	€ 11650
#m <sup>2</sup> Glasscheiben	19,7	23,0	24,8	29,6	32,9
<b>4000 (3819 mm exkl. Stütze)</b>	€ 7697	€ 8837	€ 10864	€ 11790	€ 12228
#m <sup>2</sup> Glasscheiben	22,6	26,4	30,2	34,0	37,8
<b>4500 (4319 mm exkl. Stütze)</b>	€ 8397	€ 9610	€ 11779	€ 12784	€ 13295
#m <sup>2</sup> Glasscheiben	25,5	29,8	34,0	38,4	42,7
<b>5000 (4819 mm exkl. Stütze)</b>	€ 10828	€ 12311	€ 15020	€ 16296	€ 17077
#m <sup>2</sup> Glasscheiben	28,4	33,3	37,9	42,8	47,6
<b>5500 (5319 mm exkl. Stütze)</b>	€ 12531	€ 14193	€ 15986	€ 18740	€ 19706
#m <sup>2</sup> Glasscheiben	31,3	36,7	41,8	47,1	52,4
<b>Zahl der Stützen</b>	2 Stützen		3 Stützen		
# Glasfelder	8	9	11	12	13

**Achtung! Diese Preise sind indikativ und unverbindlich!**

Überdachungen mit Glas sind auch mit einer Dachneigung von 2° erhältlich. Preise können auf Anfrage mit Climafast berechnet werden.

**NEU**

Wenn nötig werden die Verstärkungsprofile bei Ihrer Bestellung mitgeliefert.

# Schnelltarif Climax Panorama freistehende Überdachung

Eine Climax Panorama Überdachung kann auch als freistehende Terrassenüberdachung statt an einer Wand installiert werden.

Die freistehende Terrassenüberdachung braucht keine tragende Wände und kann daher überall in Ihrem Garten installiert werden. Wie bei allen Climalux-Systemen lässt sich die freistehende Ausführung mit Kunststoffplatten (16 oder 32 mm) oder Glas kombinieren.

Um die Standsicherheit der freistehenden Überdachung zu gewährleisten, müssen die Pfosten nach unseren Vorschriften in den Boden einbetoniert werden.

## Für Kunststoffplatten 16 mm – freistehend

CLIMAX PANORAMA FREISTEHEND vorgerichtet für 16 mm starke und 980 mm breite Stegplatten (650 N/m <sup>2</sup> Schneelast & Neigung 5°)					
Breite ,B' (mm) → ↓ Tiefe ,D' (mm)	3000	4000	5000	6000	7000
<b>2500 (2209 mm exkl. Stütze)</b>	€ 5335	€ 6005	€ 6472	€ 7378	€ 7963
#m <sup>2</sup> Platten	6,8	9,3	11,7	13,7	16,1
<b>3000 (2709 mm exkl. Stütze)</b>	€ 5579	€ 6271	€ 6796	€ 7715	€ 8366
#m <sup>2</sup> Platten	8,8	11,7	14,7	17,6	20,5
<b>3500 (3209 mm exkl. Stütze)</b>	€ 5738	€ 6442	€ 7027	€ 7961	€ 9156
#m <sup>2</sup> Platten	10,2	13,7	17,1	20,5	23,5
<b>4000 (3709 mm exkl. Stütze)</b>	€ 6346	€ 7087	€ 7709	€ 8676	€ 9909
#m <sup>2</sup> Platten	11,7	15,6	19,6	23,5	27,4
<b>vordere Pfosten VS hintere Pfosten*</b>	<b>2 &amp; 2 Pfosten</b>				<b>3 &amp; 2 Pfosten</b>
<b>4500 (4209 mm exkl. Stütze)</b>	€ 6646	€ 7455	€ 8144	€ 9182	€ 10844
#m <sup>2</sup> Platten	13,2	17,6	22,0	26,4	30,8
<b>5000 (4709 mm exkl. Stütze)</b>	€ 6649	€ 7461	€ 8152	€ 9190	€ 10856
#m <sup>2</sup> Platten	14,7	19,6	24,5	29,4	34,3
<b>vordere Pfosten VS hintere Pfosten</b>	<b>2 &amp; 2 Pfosten</b>				<b>3 &amp; 3 Pfosten</b>

**Achtung! Diese Preise sind indikativ und unverbindlich!**

**Die vorderen Pfosten unter der Rinne sind 110 x 181 mm.**

**Die hinteren Pfosten unter der GDZ sind 110 x 110 mm.**

**Alle Pfosten sollen mindestens 40 cm einbetoniert werden.**

**NEU** Wenn nötig werden die Verstärkungsprofile bei Ihrer Bestellung mitgeliefert.

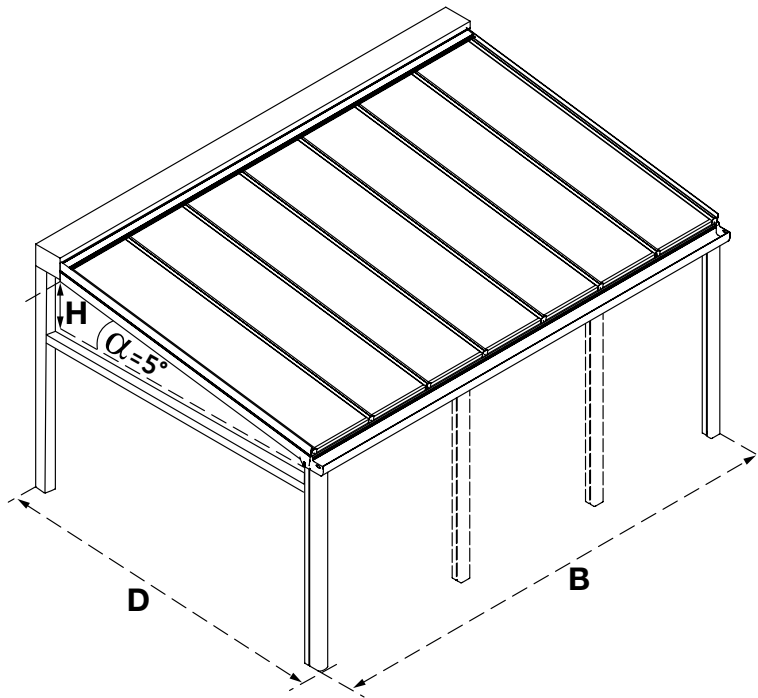

Für Glas – freistehend

CLIMAX PANORAMA FREISTEHEND vorgerichtet für 8 mm VSG (850 N/m² Schneelast & Neigung 5°)					
Breite ,B' (mm) → ↓ Tiefe ,D' (mm)	3000	4000	5000	6000	7000
<b>2500 (2209 mm exkl. Stütze)</b>	€ 5811	€ 6752	€ 7202	€ 8122	€ 9319
#m² Glasscheiben	6,5	8,7	10,9	13,2	15,4
<b>vordere Pfosten VS hintere Pfosten*</b>	<b>2 &amp; 2 Pfosten</b>				<b>3 &amp; 2 Pfosten</b>
<b>3000 (2709 mm exkl. Stütze)</b>	€ 6119	€ 7112	€ 7645	€ 8604	€ 10065
#m² Glasscheiben	7,9	10,6	13,3	16,1	18,8
<b>3500 (3209 mm exkl. Stütze)</b>	€ 6297	€ 7370	€ 7977	€ 9427	€ 10477
#m² Glasscheiben	9,4	12,5	15,7	19,0	22,1
<b>vordere Pfosten VS hintere Pfosten*</b>	<b>2 &amp; 2 Pfosten</b>		<b>3 &amp; 2 Pfosten</b>		<b>3 &amp; 3 Pfosten</b>
<b>4000 (3709 mm exkl. Stütze)</b>	€ 6959	€ 8118	€ 8774	€ 10612	€ 11483
#m² Glasscheiben	10,8	14,4	18,1	21,8	25,5
<b>4500 (4209 mm exkl. Stütze)</b>	€ 7359	€ 8665	€ 9400	€ 11312	€ 12257
#m² Glasscheiben	12,2	16,3	20,5	24,7	28,9
<b>5000 (4709 mm exkl. Stütze)</b>	€ 8710	€ 10556	€ 11562	€ 13743	€ 14958
#m² Glasscheiben	13,7	18,3	22,9	27,6	32,3
<b>vordere Pfosten VS hintere Pfosten</b>	<b>2 &amp; 2 Pfosten</b>			<b>3 &amp; 3 Pfosten</b>	
# Glasfelder	4	6	7	8	9

**Achtung! Diese Preise sind indikativ und unverbindlich!**

Die vorderen Pfosten unter der Rinne sind 110 x 181 mm.

Die hinteren Pfosten unter der GDZ sind 110 x 110 mm.

Alle Pfosten sollen mindestens 40 cm einbetoniert werden.

Überdachungen mit Glas sind auch mit einer Dachneigung von 2° erhältlich. Preise können auf Anfrage mit Climafast berechnet werden.

**NEU** Wenn nötig werden die Verstärkungsprofile bei Ihrer Bestellung mitgeliefert.

## SELBSTTRAGENDES PROFILSYSTEM MIT THERMISCHER TRENNUNG (Warmdach)

### CLIMAX

Das selbsttragende Climax-System bietet unzählige Möglichkeiten: ein Dach zwischen 2 Mauern, verschiedene Formen, Rinnen- und Pfostentypen, mit und ohne integrierte Entwässerung, Verarbeitung mit Dichtungen, Clips, verschiedene Seitenabschlüsse, schräger Anschluss an Seitenwände ... kurzum: Es gibt immer eine Lösung, die Ihren Wünschen entspricht.

Bei Verwendung des erhöhten Rinnenträgers GD2 ist das Climax-Dach in der Breite zwischen 2 Pfosten bis max. 7 m selbsttragend (mit Kunststoffplatten von 16 mm, bei einer Tiefe von 3 m). In der Tiefe ist es bis 5,5 m selbsttragend. Die Dachneigung kann zwischen 5° und 45° variabel gewählt werden.

Als Verglasung für Ihr thermisch getrenntes Climax-Dach können sowohl 16 oder 32 mm starke (dämmende) Kunststoffplatten als auch Glas bis 34 mm Stärke verwendet werden.

- 2 Standard RAL-Farben: Weiß RAL 9010 & Anthrazitgrau RAL 7016 ST. Lieferzeit: max. 3 Wochen.
- 9 „Trend“ RAL-Farben: Cremeweiß RAL 9001, Schwarz RAL 9005 ST, Weißaluminium RAL 9006 ST, Aluminiumgrau RAL 9007 ST, RAL 9009 ST (DB703), RAL 9010 ST, Purpurrot RAL 3004 ST, RAL 7039 ST & RAL 8014 ST. Zuschlag: € 200 netto. Lieferzeit: max. 4 Wochen.
- Sonstige RAL-Farben: siehe S. 8 (Preis auf Anfrage). Lieferzeit: max. 4 Wochen.

Climax kann auch mit Climaled ausgestattet werden (siehe S. 84).



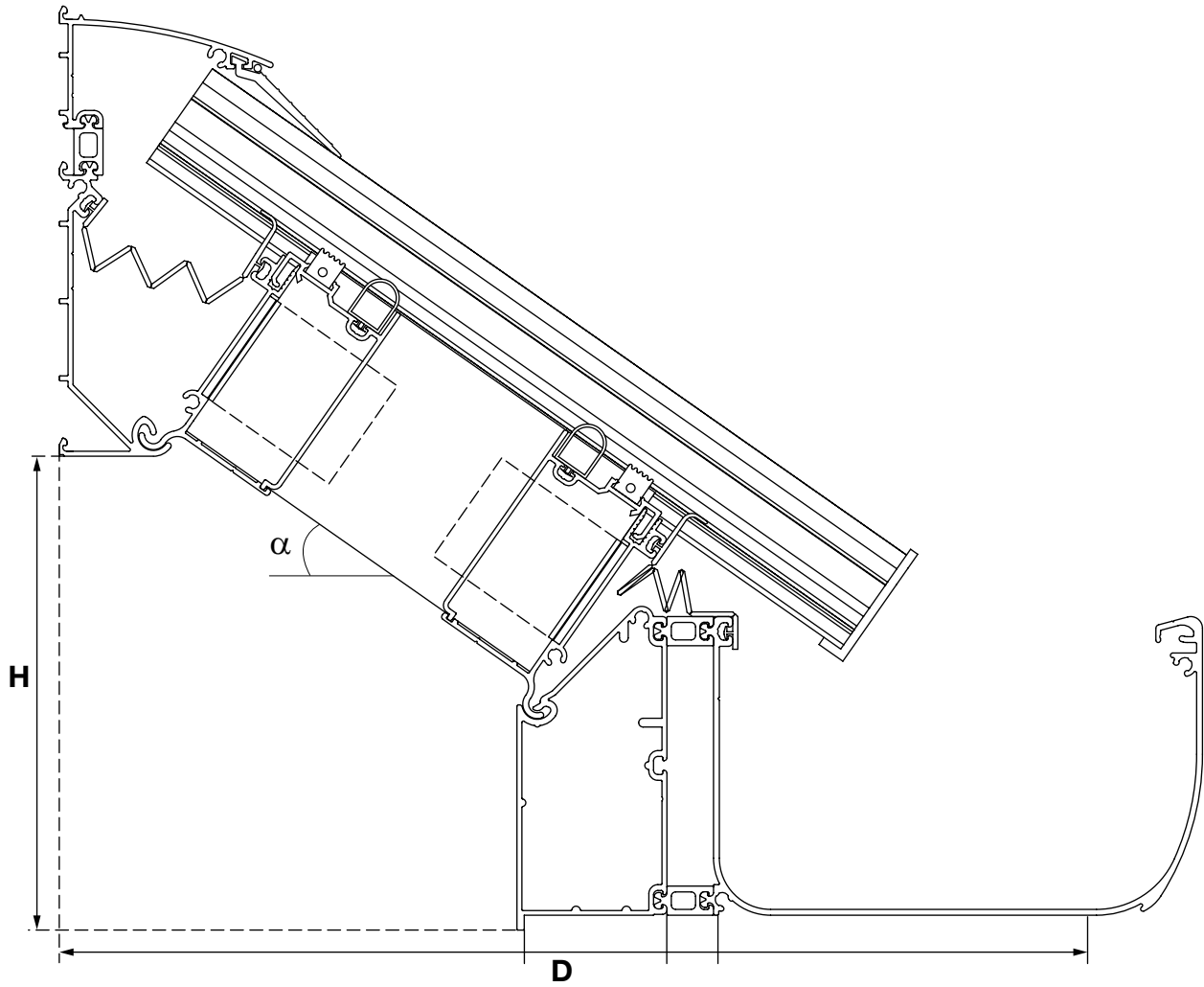

## Möglichkeiten

- Breite B: ∞
- Tiefe D: max. 6197 mm mit Stahlverstärkung
- Neigung  $\alpha$ : 5° bis 45°

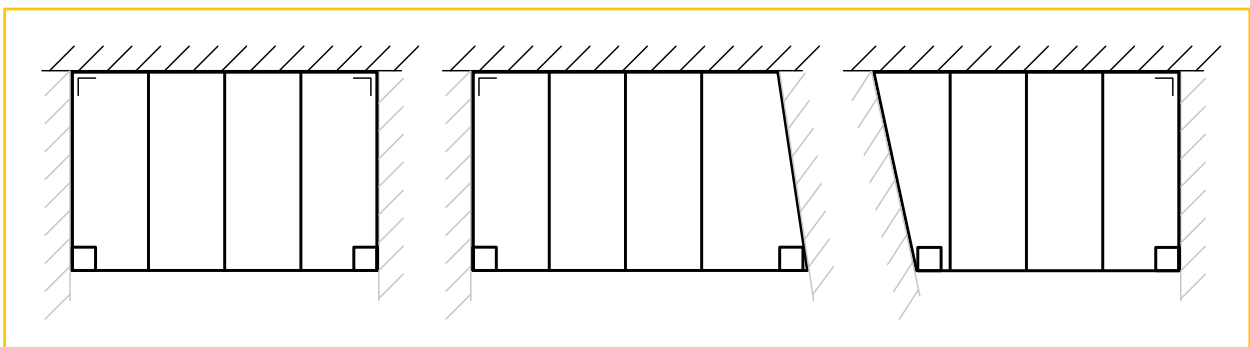

## Preisliste Elemente und Zubehör Climax, Climalux, Climacrown, Keilprofile, Windschutz und Climaglide









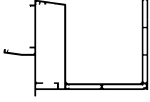

### 1. Profile

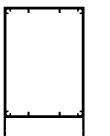
GRUPPE	KODE	UMSCHREIBUNG	LÄNGE	ARTIKELNUMMER				EH	PREIS / EH		
				0	9010	7016 ST	RAL		0	STANDARD FARBEN	RAL *
<b>M</b>	MX	Mauerprofil Climalux	3,04	110501	110502	110503	110504	m	€ 38,24	€ 43,98	€ 50,58
			3,54	34807	34822	34826	34830	m	€ 38,24	€ 43,98	€ 50,58
			4,04	36522	36525	36528	36593	m	€ 38,24	€ 43,98	€ 50,58
			4,54	110505	110506	110507	110508	m	€ 38,24	€ 43,98	€ 50,58
			5,04	34819	34823	34827	34831	m	€ 38,24	€ 43,98	€ 50,58
			6,04	34820	34824	34828	34832	m	€ 38,24	€ 43,98	€ 50,58
			7,04	34821	34825	34829	34833	m	€ 38,24	€ 43,98	€ 50,58
	MX32	Mauerprofil Climalux	3,04	110509	110510	110511	110512	m	€ 41,30	€ 47,48	€ 54,60
			3,54	60372	60375	60374	60373	m	€ 41,30	€ 47,48	€ 54,60
			4,04	60376	60379	60378	60377	m	€ 41,30	€ 47,48	€ 54,60
			4,54	110513	110514	110515	110516	m	€ 41,30	€ 47,48	€ 54,60
			5,04	60380	60383	60382	60381	m	€ 41,30	€ 47,48	€ 54,60
			6,04	60384	60387	60386	60385	m	€ 41,30	€ 47,48	€ 54,60
			7,04	60388	60391	60390	60389	m	€ 41,30	€ 47,48	€ 54,60
	MT	Mauerprofil Top	3,54	21342	21348	31205	21351	m	€ 16,60	€ 19,68	€ 22,63
			4,29	23376	23379	31206	23378	m	€ 16,60	€ 19,68	€ 22,63
			5,04	21343	21349	31207	21352	m	€ 16,60	€ 19,68	€ 22,63
			7,04	21344	21350	31208	21353	m	€ 16,60	€ 19,68	€ 22,63
	MB	Mauerprofil Bottom	3,54	21354	21360	31109	21363	m	€ 24,04	€ 27,62	€ 31,76
			4,29	23380	23383	31110	23382	m	€ 24,04	€ 27,62	€ 31,76
			5,04	21355	21361	31111	21364	m	€ 24,04	€ 27,62	€ 31,76
			7,04	21356	21362	31112	21365	m	€ 24,04	€ 27,62	€ 31,76
S1	Scharnier S1	3,54	21366	21372	31117	21375	m	€ 16,83	€ 19,35	€ 22,25	
		4,29	23384	23387	31118	23386	m	€ 16,83	€ 19,35	€ 22,25	
		5,04	21367	21373	31119	21376	m	€ 16,83	€ 19,35	€ 22,25	
		7,04	21368	21374	31120	21377	m	€ 16,83	€ 19,35	€ 22,25	
S2	Scharnier S2	3,54	23479	23488	31121	23485	m	€ 22,99	€ 26,43	€ 30,39	
		5,04	23480	23489	31122	23486	m	€ 22,99	€ 26,43	€ 30,39	
		7,04	23481	23490	31123	23487	m	€ 22,99	€ 26,43	€ 30,39	

GRUPPE	KODE	UMSCHREIBUNG	LÄNGE	ARTIKELNUMMER				EH	PREIS / EH			
				0	9010	7016 ST	RAL		0	STANDARD FARBEN	RAL *	
<b>G</b>	GX	Rinne Climalux	3,04	110485	110486	110487	110488	m	€ 106,10	€ 122,01	€ 140,31	
			3,54	34834	34838	34842	34846	m	€ 106,10	€ 122,01	€ 140,31	
			4,04	36513	36516	36519	36590	m	€ 106,10	€ 122,01	€ 140,31	
			4,54	110489	110490	110491	110492	m	€ 106,10	€ 122,01	€ 140,31	
			5,04	34835	34839	34843	34847	m	€ 106,10	€ 122,01	€ 140,31	
			6,04	34836	34840	34844	34848	m	€ 106,10	€ 122,01	€ 140,31	
			7,04	34837	34841	34845	34849	m	€ 106,10	€ 122,01	€ 140,31	
	GLX	Zierprofil Rinne Climalux	3,54	34850	34853	34856	34859	m	€ 65,39	€ 75,19	€ 86,47	
			5,04	34851	34854	34857	34860	m	€ 65,39	€ 75,19	€ 86,47	
			6,04	36550	36551	36552	36553	m	€ 65,39	€ 75,19	€ 86,47	
			7,04	34852	34855	34858	34861	m	€ 65,39	€ 75,19	€ 86,47	

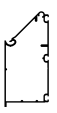
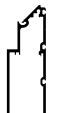
OBERFLÄCHE | 0: Aluminium roh oder Standard  
 RAL 9010 Reinweiß / RAL 7016 ST Anthrazitgrau Struktur: auf Lager (Lieferfrist max. 3 Wochen)  
 Andere Standard-RAL-Farben: € 200 einmalig bei Farbwechsel (Lieferfrist max. 4 Wochen)  
 \* RAL-Farben nach Wahl: + 15 % und € 200 einmalig bei Farbwechsel (Lieferfrist max. 4 Wochen)

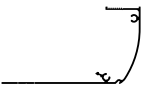

GRUPPE	KODE	UMSCHREIBUNG	LÄNGE	ARTIKELNUMMER				EH	PREIS / EH		
G	RINNEN		M	0	9010	7016 ST	RAL		0	STANDARD FARBEN	RAL *
	GIX	Verbindung Climalux für GX	0,3	35703				St	€ 59,00		
	GXLX	Rinne XL Climalux Horizon	4,04	110493	110494	110495	110496	m	€ 153,74	€ 179,85	€ 206,83
			4,54	110497	110498	110499	110500	m	€ 153,74	€ 179,85	€ 206,83
			5,04	71505	71508	71507	71506	m	€ 153,74	€ 179,85	€ 206,83
			6,04	71509	71512	71511	71510	m	€ 153,74	€ 179,85	€ 206,83
			7,04	71513	71516	71515	71514	m	€ 153,74	€ 179,85	€ 206,83
	GIXL	Verbindung Climalux für GXLX	0,3	71991				St	€ 23,44		
	GDX	Querträger Climalux für Dachüberstand	3,54	51834	51836	51835	51862	m	€ 121,20	€ 135,30	€ 155,60
			5,04	51837	51839	51838	51863	m	€ 121,20	€ 135,30	€ 155,60
			6,04	51840	51842	51841	51864	m	€ 121,20	€ 135,30	€ 155,60
			7,04	51843	51845	51844	51865	m	€ 121,20	€ 135,30	€ 155,60
	GDCX	Blende Climalux für Querträger GDX	3,54	51846	51849	51848	51847	m	€ 22,55	€ 24,87	€ 28,60
			5,04	51850	51853	51852	51851	m	€ 22,55	€ 24,87	€ 28,60
			6,04	51854	51857	51856	51855	m	€ 22,55	€ 24,87	€ 28,60
			7,04	51858	51861	51860	51859	m	€ 22,55	€ 24,87	€ 28,60
	G	Rinne	3,54	21385	21391	31214	21394	m	€ 49,78	€ 57,25	€ 65,84
			4,29	23388	23391	31215	23390	m	€ 49,78	€ 57,25	€ 65,84
			5,04	21386	21392	31216	21395	m	€ 49,78	€ 57,25	€ 65,84
			7,04	21387	21393	31217	21396	m	€ 49,78	€ 57,25	€ 65,84
	GI	Innenrinnen für G	7	27286				m	€ 36,01		
	GI 0	Verbindung für G	0,3	27732				St	€ 27,81		
	GI 90	Außenwinkel 90°		27559				St	€ 81,49		
	GI 120	Außenwinkel 120°		27560				St	€ 81,49		
	GI 135	Außenwinkel 135°		27561				St	€ 81,49		
	GI 150	Außenwinkel 150°		27562				St	€ 81,49		
	GI -90	Innenwinkel 90°		27563				St	€ 81,49		
	GIP	Verbindung für GDG	0,5	35884				St	€ 131,03		
	GD1	Rinnenträger GD1	3,54	21397	21403	31218	21406	m	€ 33,10	€ 38,08	€ 43,79
			4,29	23392	23395	31219	23394	m	€ 33,10	€ 38,08	€ 43,79
			5,04	21398	21404	31220	21407	m	€ 33,10	€ 38,08	€ 43,79
			7,04	21399	21405	31221	21408	m	€ 33,10	€ 38,08	€ 43,79
	GD2	Rinnenträger GD2	5,04	27271	27280	31126	27284	m	€ 91,85	€ 96,33	€ 110,78
			7,04	27272	27281	31127	27285	m	€ 91,85	€ 96,33	€ 110,78
	PL165	Versinktes Stahl Platte 160 x 5	6,15	36335				m	€ 50,77		
	GD2C	Abdeckungsprofil für Rinnenträger GD2	5,04	27309	27317	31136	27321	m	€ 26,86	€ 35,08	€ 40,34
			7,04	27310	27318	31137	27322	m	€ 26,86	€ 35,08	€ 40,34
	GDP	Thermische Trennung für GD2	6	27338				m	€ 12,36		

## OBERFLÄCHE

0: Aluminium roh oder Standard

RAL 9010 Reinweiß / RAL 7016 ST Anthrazitgrau Struktur: auf Lager (Lieferfrist max. 3 Wochen)

Andere Standard-RAL-Farben: € 200 einmalig bei Farbwechsel (Lieferfrist max. 4 Wochen)

\* RAL-Farben nach Wahl: + 15 % und € 200 einmalig bei Farbwechsel (Lieferfrist max. 4 Wochen)

# ZUBEHÖR FÜR SELBSTTRAGENDE SYSTEME

GRUPPE	KODE	UMSCHREIBUNG	LÄNGE	ARTIKELNUMMER				EH	PREIS / EH		
G	RINNEN		M	0	9010	7016 ST	RAL		0	STANDARD FARBEN	RAL *
	GDG	Selbsttragende Rinne Climax	4,04	31607	31615	31609	31613	m	€ 176,69	€ 202,40	€ 232,76
			5,04	29908	29912	31128	29914	m	€ 176,69	€ 202,40	€ 232,76
			6,04	31608	31616	31610	31614	m	€ 176,69	€ 202,40	€ 232,76
			7,04	29909	29913	31129	29915	m	€ 176,69	€ 202,40	€ 232,76
	GDGK	Clips für IPE in GDG	7,04	29922	29928	31131	29926	m	€ 21,20	€ 27,62	€ 31,76
	GDGL	Profil LED für GDG	4,04	31627	31631	31633	31635	m	€ 2,36	€ 6,59	€ 7,58
			5,04	29930	29936	31132	29934	m	€ 2,36	€ 6,59	€ 7,58
			6,04	31628	31632	31634	31636	m	€ 2,36	€ 6,59	€ 7,58
			7,04	29931	29937	31133	29935	m	€ 2,36	€ 6,59	€ 7,58
	SB	Scharnier Bottom	3,54	21416	21422	31138	21425	m	€ 11,61	€ 13,35	€ 15,35
			5,04	21417	21423	31139	21426	m	€ 11,61	€ 13,35	€ 15,35
			7,04	21418	21424	31140	21427	m	€ 11,61	€ 13,35	€ 15,35
	G120A	Rinne 120 A	3,5	13283	13294	54976	21160	m	€ 27,48	€ 34,21	€ 39,34
			5	13285	13295	54977	21161	m	€ 27,48	€ 34,21	€ 39,34
			7	13291	13296	54978	21162	m	€ 27,48	€ 34,21	€ 39,34
	GR	Aufsatzstück Rinne	3,54	17820	17828	31343	21163	m	€ 21,22	€ 24,42	€ 28,08
			5,04	17819	17830	31344	21164	m	€ 21,22	€ 24,42	€ 28,08
			7,04	17821	17831	31345	21165	m	€ 21,22	€ 24,42	€ 28,08
	VS	Versinktes Stahl Rohr 80 x 25 x 3 für GX	6	51818				m	€ 45,09		
	V1243	Versinktes Stahl Rohr 120 x 40 x 3 für GXLX	6	72217				m	€ 53,47		
			7	110027				m	€ 71,64		
	IPE120	Versinktes I Profil IPE120 für GDG	7	109888				m	€ 60,64		

GRUPPE	KODE	UMSCHREIBUNG	LÄNGE	ARTIKELNUMMER				EH	PREIS / EH		
T	TRÄGER		M	0	9010	7016 ST	RAL		0	STANDARD FARBEN	RAL *
	DX	Träger Climalux	2,5	34862	34867	34872	34877	m	€ 47,83	€ 56,26	€ 64,70
			3	34863	34868	34873	34878	m	€ 47,83	€ 56,26	€ 64,70
			3,25	110162	110166	110168	110164	m	€ 47,83	€ 56,26	€ 64,70
			3,5	34864	34869	34874	34879	m	€ 47,83	€ 56,26	€ 64,70
			3,75	110480	110481	110482	110483	m	€ 47,83	€ 56,26	€ 64,70
			4	34865	34870	34875	34880	m	€ 47,83	€ 56,26	€ 64,70
	DX2	Träger Climalux Typ 2	4,5	109358	109360	109361	109359	m	€ 47,83	€ 56,26	€ 64,70
			4	108984	108988	108990	108986	m	€ 63,27	€ 74,42	€ 85,57
			4,5	108532	108541	108538	108535	m	€ 63,27	€ 74,42	€ 85,57
			5	108985	108989	108991	108987	m	€ 63,27	€ 74,42	€ 85,57
			5,5	108533	108542	108539	108536	m	€ 63,27	€ 74,42	€ 85,57
			6	108534	108543	108540	108537	m	€ 63,27	€ 74,42	€ 85,57









OBERFLÄCHE



0: Aluminium roh oder Standard

RAL 9010 Reinweiß / RAL 7016 ST Anthrazitgrau Struktur: auf Lager (Lieferfrist max. 3 Wochen)

Andere Standard-RAL-Farben: € 200 einmalig bei Farbwechsel (Lieferfrist max. 4 Wochen)

\* RAL-Farben nach Wahl: + 15 % und € 200 einmalig bei Farbwechsel (Lieferfrist max. 4 Wochen)

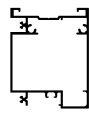
GRUPPE	KODE	UMSCHREIBUNG	LÄNGE	ARTIKELNUMMER			EH	PREIS / EH			
T	TRÄGER		M	0	9010	7016 ST	RAL	0	STANDARD FARBEN	RAL *	
	D1	Träger 1	2,54	21246	21261	31145	21256	m	€ 26,08	€ 29,98	€ 34,48
			3,04	21247	21262	31146	21257	m	€ 26,08	€ 29,98	€ 34,48
			3,54	21248	21263	31147	21258	m	€ 26,08	€ 29,98	€ 34,48
			4,04	21249	21264	31148	21259	m	€ 26,08	€ 29,98	€ 34,48
			6,04	21250	21265	31149	21260	m	€ 26,08	€ 29,98	€ 34,48
	D2	Träger 2	3,54	23467	23476	31150	23473	m	€ 37,97	€ 43,65	€ 50,20
			4,04	23468	23477	31151	23474	m	€ 37,97	€ 43,65	€ 50,20
			5,04	24446	24448	31152	24449	m	€ 37,97	€ 43,65	€ 50,20
			6,04	23469	23478	31153	23475	m	€ 37,97	€ 43,65	€ 50,20
	D3	Träger 3	5,04	41742	41674	41676	41678	m	€ 90,76	€ 95,29	€ 109,58
			5,5	43312	43315	43314	43313	m	€ 90,76	€ 95,29	€ 109,58
	TP	Thermischer Plattenträger	2,7	21277				m	€ 10,48		
			3,2	21278				m	€ 10,48		
			3,7	21279				m	€ 10,48		
			4,2	21280				m	€ 10,48		
			5,2	24468				m	€ 10,48		
			6,2	21281				m	€ 10,48		
	TPG	Plattenträger aus PVC für Glas	4,2	25055				m	€ 10,48		
			5,2	25056				m	€ 10,48		
			6,2	25057				m	€ 10,48		
			7,2	25058				m	€ 10,48		
	V642	Versinktes Stahl Rohr 60 x 40 x 2 für D1 und GD1	4	21514				m	€ 16,09		
			5	28964				m	€ 16,09		
			6	21515				m	€ 16,09		
	V853	Versinktes Stahl Rohr 80 x 50 x 3 für DX2	6	108544				m	€ 60,21		
	V1044	Versinktes Stahl Rohr 100 x 40 x 4 für D2	6	43690				m	€ 62,95		

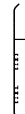



GRUPPE	KODE	UMSCHREIBUNG	LÄNGE	ARTIKELNUMMER			EH	PREIS / EH			
L	SEITENTRÄGER		M	0	9010	7016 ST	RAL	0	STANDARD FARBEN	RAL *	
	ZD	Seitenträger	2,54	21282	21298	31154	21293	m	€ 27,20	€ 31,78	€ 36,55
			3,04	21284	21299	31155	21294	m	€ 27,20	€ 31,78	€ 36,55
			3,54	21285	21300	31156	21295	m	€ 27,20	€ 31,78	€ 36,55
			4,04	21286	21301	31157	21296	m	€ 27,20	€ 31,78	€ 36,55
			6,04	21287	21302	31158	21297	m	€ 27,20	€ 31,78	€ 36,55
	ZD2B	Seitenträger D2 Clips	6,04	24018	24020	31169	24021	m	€ 17,05	€ 19,62	€ 22,56
	ZDC	Seitenträger Cover 16, 25, 32 mm	2,84	21304	21332	31164	21337	m	€ 36,80	€ 42,33	€ 48,68
			3,34	21305	21333	31165	21338	m	€ 36,80	€ 42,33	€ 48,68
			3,84	21306	21334	31166	21339	m	€ 36,80	€ 42,33	€ 48,68
			4,34	21307	21335	31167	21340	m	€ 36,80	€ 42,33	€ 48,68
			6,34	21308	21336	31168	21341	m	€ 36,80	€ 42,33	€ 48,68

OBERFLÄCHE

0: Aluminium roh oder Standard  
 RAL 9010 Reinweiß / RAL 7016 ST Anthrazitgrau Struktur: auf Lager (Lieferfrist max. 3 Wochen)  
 Andere Standard-RAL-Farben: € 200 einmalig bei Farbwechsel (Lieferfrist max. 4 Wochen)  
 \* RAL-Farben nach Wahl: + 15 % und € 200 einmalig bei Farbwechsel (Lieferfrist max. 4 Wochen)

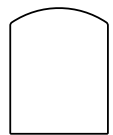

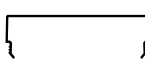
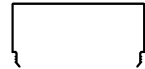

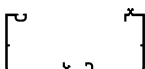
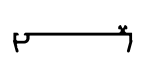
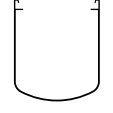
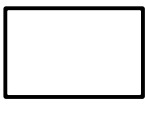
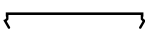
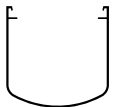
# ZUBEHÖR FÜR SELBSTTRAGENDE SYSTEME

GRUPPE	KODE	UMSCHREIBUNG	LÄNGE	ARTIKELNUMMER				EH	PREIS / EH		
L	SEITENTRÄGER		M	0	9010	7016 ST	RAL		0	STANDARD FARBEN	RAL *
	L16P	Alu Seitenprofil 16, 25, 32 mm	2,54	16718	15478	31347	21231	m	€ 11,87	€ 13,64	€ 15,69
			3,04	16719	15479	31348	21232	m	€ 11,87	€ 13,64	€ 15,69
			3,54	16720	15480	31349	21233	m	€ 11,87	€ 13,64	€ 15,69
			4,04	16721	15481	31350	21234	m	€ 11,87	€ 13,64	€ 15,69
			5,04	16722	15482	31351	21235	m	€ 11,87	€ 13,64	€ 15,69
			7,04	16723	15483	31353	21237	m	€ 11,87	€ 13,64	€ 15,69

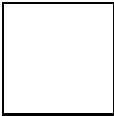

GRUPPE	KODE	UMSCHREIBUNG	LÄNGE	ARTIKELNUMMER				EH	PREIS / EH		
P	PFEILER		M	0	9010	7016 ST	RAL		0	STANDARD FARBEN	RAL *
	PX	Pfeiler Climalux 110/141 für Rinne GX	2,54	34882	34884	34886	34888	m	€ 47,01	€ 55,34	€ 63,64
			3,29	34883	34885	34887	34889	m	€ 47,01	€ 55,34	€ 63,64
			5,04	62710		62712	62711	m	€ 47,01	€ 55,34	€ 63,64
	PXLX	Pfeilerenteil Climalux 150/120 für Rinne GX /GXLX	2,54	69700	69703	69702	69701	m	€ 78,20	€ 89,92	€ 103,41
			3,29	69704	69707	69706	69705	m	€ 78,20	€ 89,92	€ 103,41
	PCLX	Pfeilerclips 150/30 für PXLX und Rinne GX	2,54	69722	69725	69724	69723	m	€ 30,60	€ 35,18	€ 40,46
			3,29	69726	69729	69728	69727	m	€ 30,60	€ 35,18	€ 40,46
	PCLXLX	Pfeilerclips 150/60 für PXLX und Rinne GXLX	2,54	69711	69714	69713	69712	m	€ 37,22	€ 42,82	€ 49,24
			3,29	69715	69718	69717	69716	m	€ 37,22	€ 42,82	€ 49,24
	PGDX	Pfeiler Climalux 110/110 für Querträger GDGX	2,54	35169	35171	35173	35175	m	€ 61,57	€ 68,10	€ 78,32
			3,29	35170	35172	35174	35176	m	€ 61,57	€ 68,10	€ 78,32
			5,04	41505	41509	41511	41551	m	€ 61,57	€ 68,10	€ 78,32
			6,54	41508	41510	41512	51552	m	€ 61,57	€ 68,10	€ 78,32
	P	Pfeilerenteil 110/50	2,54	21474	21478	31229	21496	m	€ 32,15	€ 36,98	€ 42,53
			3,29	21475	21479	31230	21497	m	€ 32,15	€ 36,98	€ 42,53
	PCB	Pfeilerclips Basis für PC	2,54	21510				m	€ 10,75		
			3,29	21511				m	€ 10,75		
	PC	Pfeilerclips für P	2,54	21472	21502	31170	21506	m	€ 47,73	€ 54,91	€ 63,15
			3,29	21473	21503	31171	21507	m	€ 47,73	€ 54,91	€ 63,15
	P72	Pfeiler 72/110	2,54	35660	35664	35662	35666	m	€ 54,41	€ 63,24	€ 72,73
			3,29	35661	35665	35663	35667	m	€ 54,41	€ 63,24	€ 72,73
			5,04	54993	58499	58497	58495	m	€ 54,41	€ 63,24	€ 72,73
			6,54	54994	58500	58498	58496	m	€ 54,41	€ 63,24	€ 72,73
	PCB72	Clips für Abdeckplatte PC72	2,54	45376				m	€ 12,98		
			3,29	45377				m	€ 12,98		
	PC72	Abdeckplatte Wasserablauf für P72	2,54	35668	35673	35671	35675	m	€ 42,12	€ 53,96	€ 62,05
			3,29	35669	35674	35672	35676	m	€ 42,12	€ 53,96	€ 62,05
			5,04	58501	58507	58505	58503	m	€ 42,12	€ 53,96	€ 62,05
			6,54	58502	58508	58506	58504	m	€ 42,12	€ 53,96	€ 62,05

**OBERFLÄCHE** | 0: Aluminium roh oder Standard  
 RAL 9010 Reinweiß / RAL 7016 ST Anthrazitgrau Struktur: auf Lager (Lieferfrist max. 3 Wochen)  
 Andere Standard-RAL-Farben: € 200 einmalig bei Farbwechsel (Lieferfrist max. 4 Wochen)  
 \* RAL-Farben nach Wahl: + 15 % und € 200 einmalig bei Farbwechsel (Lieferfrist max. 4 Wochen)

GRUPPE	KODE	UMSCHREIBUNG	LÄNGE	ARTIKELNUMMER			EH	PREIS / EH			
P	PFEILER		M	O	9010	7016 ST	RAL	O	STANDARD FARBEN	RAL *	
	98	Pfeiler 50/100	2,54	10476	10478	31199	16059	m	€ 27,83	€ 31,97	€ 36,77
			3,29	10477	10479	31200	16060	m	€ 27,83	€ 31,97	€ 36,77
			5,04	8658	8387	31201	16061	m	€ 27,83	€ 31,97	€ 36,77
			6,54	11920	14047	31202	16062	m	€ 27,83	€ 31,97	€ 36,77
	100	Pfeiler 100/100	2,54	11907	11913	31197	15978	m	€ 37,27	€ 45,20	€ 51,98
			3,29	11908	11914	31198	15980	m	€ 37,27	€ 45,20	€ 51,98

GRUPPE	KODE	UMSCHREIBUNG	LÄNGE	ARTIKELNUMMER			EH	PREIS / EH			
Y	ERHÖHUNGSPROFILE		M	O	9010	7016 ST	RAL	O	STANDARD FARBEN	RAL *	
	Y10	Erhöhungsprofil 8 mm für 10 mm Platte	6,54	18324	18403	31163	21283	m	€ 3,14	€ 5,69	€ 6,54
	Y32	Erhöhungsprofil 15 mm für 32 mm Platte	7,04	13314				m	€ 4,93		
	Y16A	Erhöhungsprofil Alu 16 mm	3,54	21520	21524	31181	21526	m	€ 6,52	€ 7,49	€ 8,61
			7,04	21518	21525	31182	21527	m	€ 6,52	€ 7,49	€ 8,61
	Y16P	Thermische Trennung ABS 16 mm	1	21528				m	€ 4,54		
			4	21529				m	€ 4,54		

## 2. Abschlussprofile

GRUPPE	KODE	UMSCHREIBUNG	LÄNGE	ARTIKELNUMMER			EH	PREIS / EH			
A	ABSTANDHALTER		M	O	9010	7016 ST	RAL	O	STANDARD FARBEN	RAL *	
	AX	Abstandhalter Climalux AX	0,942	34890	34894	34898	34902	St	€ 21,03	€ 24,72	€ 28,43
			1,012	34891	34895	34899	34903	St	€ 22,65	€ 26,65	€ 30,65
			1,162	34892	34896	34900	34904	St	€ 25,94	€ 30,51	€ 35,09
			1,192	60343	60344	60345	60392	St	€ 26,58	€ 31,27	€ 35,96
			2,5	61311	61313	61312	61314	St	€ 55,80	€ 65,60	€ 75,44
	A1	Abstandhalter A1	0,942	21428	21445	31174	21451	St	€ 15,10	€ 17,38	€ 19,99
			1,012	21429	21446	31175	21452	St	€ 16,10	€ 18,54	€ 21,32
			1,162	21430	21447	31176	21453	St	€ 18,21	€ 20,97	€ 24,12
			1,192	21431	21448	31177	21454	St	€ 18,48	€ 21,25	€ 24,44
			2,5	61303	61305	61304	61306	St	€ 32,88	€ 37,80	€ 43,47
	A2	Abstandhalter A2	0,942	31404	31412	31416	31420	St	€ 18,10	€ 22,53	€ 25,91
			1,012	31405	31413	31417	31421	St	€ 19,49	€ 24,21	€ 27,84
			1,162	31406	31414	31418	31422	St	€ 22,31	€ 27,79	€ 31,96
			1,192	31407	31415	31419	31423	St	€ 22,90	€ 28,50	€ 32,78
			2,5	61307	61309	61308	61310	St	€ 48,02	€ 59,78	€ 68,75



### OBERFLÄCHE



O: Aluminium roh oder Standard

RAL 9010 Reinweiß / RAL 7016 ST Anthrazitgrau Struktur: auf Lager (Lieferfrist max. 3 Wochen)

Andere Standard-RAL-Farben: € 200 einmalig bei Farbwechsel (Lieferfrist max. 4 Wochen)

\* RAL-Farben nach Wahl: + 15 % und € 200 einmalig bei Farbwechsel (Lieferfrist max. 4 Wochen)

GRUPPE	KODE	UMSCHREIBUNG	LÄNGE	ARTIKELNUMMER				EH	PREIS / EH		
CC	CLIMACROWN		M	0	9010	7016 ST	RAL		0	STANDARD FARBEN	RAL *
	CC150	Stapel Profil 150 mm	5,04	48048	48051	48050	48049	m	€ 28,29	€ 36,28	€ 41,72
			7,04	48052	48055	48054	48053	m	€ 28,29	€ 36,28	€ 41,72
	CC225	Stapel Profil 225 mm	5,04	48062	48065	48064	48063	m	€ 50,97	€ 61,98	€ 71,28
			7,04	48066	48069	48068	48067	m	€ 50,97	€ 61,98	€ 71,28
	CCL	Eckprofil Climacrown	1,53	48071	48073	48074	48072	m	€ 22,62	€ 29,04	€ 33,40
	CCU	Fertigungsprofil „U“ Climacrown	5,04	44887	44891	44893	44889	m	€ 5,54	€ 8,37	€ 9,63
			7,04	44888	44892	44894	44890	m	€ 5,54	€ 8,37	€ 9,63

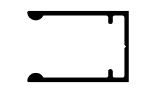

GRUPPE	KODE	UMSCHREIBUNG	LÄNGE	ARTIKELNUMMER				EH	PREIS / EH		
TR	KEILPROFILE		M	0	9010	7016 ST	RAL		0	STANDARD FARBEN	RAL *
	TRB	Profil Bottom für Dreieck 25 mm für Glas 10 mm	5,2	47739	47742	47741	47740	m	€ 8,62	€ 12,32	€ 14,17
	TRC	Profil Clips für Profil TRB	5,2	47735	47738	47737	47736	m	€ 4,02	€ 5,98	€ 6,88

GRUPPE	KODE	UMSCHREIBUNG	LÄNGE	ARTIKELNUMMER				EH	PREIS / EH		
W	PROFILE FÜR DREIECK UND SEITENWÄNDE		M	0	9010	7016 ST	RAL		0	STANDARD FARBEN	RAL *
	WB	Profil Bottom für Dreieck und Seitenwände 42 mm für Glas 10 mm oder PC 16 mm	5,04	65849	65852	65851	65850	m	€ 13,18	€ 15,55	€ 17,88
			7,04	65853	65856	65855	65854	m			
	WC	Profil Clips für WB	5,04	65857	65860	65859	65858	m	€ 4,81	€ 5,98	€ 6,88
			7,04	65861	65864	65863	65862	m			
	WU	Seitenprofil U für Dreieck	1,5	65865	65868	65867	65866	m	€ 6,52	€ 8,14	€ 9,36
			3,04	65869	65872	65871	65870	m			
	H	Profil H für Dreieck und Seitenwände	3	46426	71948	71949	71947	m	€ 12,77	€ 14,69	€ 16,89
			4	46427				m			
			7	46428				m			





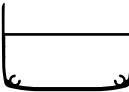



GRUPPE	KODE	UMSCHREIBUNG	LÄNGE	ARTIKELNUMMER				EH	PREIS / EH		
-	ABWERKUNGSPROFIL		M	0	9010	7016 ST	RAL		0	STANDARD FARBEN	RAL *
	PLAT	Abschlussleiste 40 x 2 mm	3	103544	103547	103546	103545	m	€ 3,89	€ 6,13	€ 7,05
			6	81026	81028	81027	81519	m			

OBERFLÄCHE | 0: Aluminium roh oder Standard  
 RAL 9010 Reinweiß / RAL 7016 ST Anthrazitgrau Struktur: auf Lager (Lieferfrist max. 3 Wochen)  
 Andere Standard-RAL-Farben: € 200 einmalig bei Farbwechsel (Lieferfrist max. 4 Wochen)  
 \* RAL-Farben nach Wahl: + 15 % und € 200 einmalig bei Farbwechsel (Lieferfrist max. 4 Wochen)

GRUPPE	KODE	UMSCHREIBUNG	LÄNGE	ARTIKELNUMMER			EH	PREIS / EH			
L	ABWERKUNGSPROFIL FÜR MARKIEZEN		M	O	9010	7016 ST	RAL	O	STANDARD FARBEN	RAL *	
	L1342	L-Adapterprofil für Markiezen – immer mit Profil L432 verwenden	4	71725	71728	71727	71726	m	€ 15,65	€ 18,00	€ 20,70
			5	71729	71732	71731	71730	m			
			6	71733	71736	71735	71734	m			

GRUPPE	KODE	UMSCHREIBUNG	LÄNGE	ARTIKELNUMMER			EH	PREIS / EH			
LED	PROFILE FÜR LED SPOTS		M	O	9010	7016 ST	RAL	O	STANDARD FARBEN	RAL *	
	LED	Profil für 3 LED-Spots nicht vorgebohrt	4,2	39503	39544	39532	51579	m	€ 17,61	€ 22,43	€ 25,79
			5,25	39504	39545	39533	51580	m			
			5,97	39514	39546	39534	51581	m			
	KG	Profil Kabelrinne für 3 LED-Spots	5,04	81798	81801	81800	81799	m	€ 15,95	€ 18,33	€ 21,08
			7,04	81802	81805	81804	81803	m			
	KGC	Klipprofil für Kabelrinne	5,04	81806	81809	81808	81807	m	€ 3,14	€ 5,61	€ 6,45
			7,04	81810	81813	81812	81811	m			

### 3. Gummis\*\* und Clips

GRUPPE	KODE	UMSCHREIBUNG	LÄNGE	ARTIKELNUMMER			EH	PREIS / EH		
C	GUMMIS		M	WEIß	GRAU	SCHWARZ		WEIß	GRAU	SCHWARZ
	C1CX	Koexgummi für Mauer Top Weiß/Schwarz	35	17701			m	€ 4,75		
		Koexgummi für Mauer Top Grau/Schwarz	35	17703			m	€ 4,75		
	C12	Stützfaden für C1CX	200	23875			m	€ 0,78		
	C2CX	Koexgummi Weiß/Schwarz für TP-TPG-TPGL	2 x 24	18316	18315		m	€ 6,19	€ 6,19	
		Koexgummi Grau/Schwarz für TP-TPG-TPGL	35	15471	17697		m	€ 6,19	€ 6,19	
		Koexgummi Grau/Schwarz für TP-TPG-TPGL	50	15472	17698		m	€ 6,19	€ 6,19	
	C3	Gummi für Träger und Abstandhalter AX Grau	100	13319			m	€ 1,11		
	C4CX	Koexgummi für MX32 Weiß/Schwarz	35	17700			m	€ 5,70		
		Koexgummi für MX32 Grau/Schwarz	35	15475			m	€ 5,70		
	C5	Gummi für Abstandhalter A1-A2 Grau	100	8417			m	€ 2,85		
	C7	Gummi Schwarz für WB - 10 mm	100	65895			m	€ 2,79		
	C8	Gummi Grau für CL16 und CL32 und CLSB	300	13328			m	€ 1,48		
	C8	Gummi Schwarz für TRB und WB -16 mm	300	23803			m	€ 1,48		

\*\* Länge pro Rolle, die Gummis sind erhältlich in Vielfachen der Profillängen

OBERFLÄCHE | O: Aluminium roh oder Standard  
 RAL 9010 Reinweiß / RAL 7016 ST Anthrazitgrau Struktur: auf Lager (Lieferfrist max. 3 Wochen)  
 Andere Standard-RAL-Farben: € 200 einmalig bei Farbwechsel (Lieferfrist max. 4 Wochen)  
 \* RAL-Farben nach Wahl: + 15 % und € 200 einmalig bei Farbwechsel (Lieferfrist max. 4 Wochen)



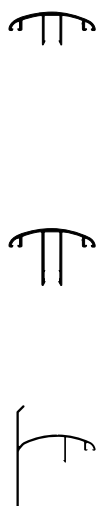

# ZUBEHÖR FÜR SELBSTTRAGENDE SYSTEME





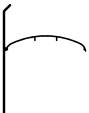

GRUPPE	KODE	UMSCHREIBUNG	LÄNGE	ARTIKELNUMMER			EH	PREIS / EH		
				WEIß	GRAU	SCHWARZ		WEIß	GRAU	SCHWARZ
	<b>C</b>	<b>GUMMIS</b>	<b>M</b>							
	CY10	Gummi Grau für CL16 und CL32 und CLSB	50	29509			m	€ 4,20		
	C11CX	Koexgummi für Rinne/First Weiß/Schwarz	50	21557			m	€ 9,46		
	C14	Clip-Gummi für TRC Glas 10 mm	50	25858			m	€ 2,58		
	C17	Gummi Schwarz für WC - 10 mm	50	72045			m	€ 2,87		
	C18	Gummi Schwarz für WC - 16 mm	50	72044			m	€ 2,45		
	C27	Gummi Schwarz für WU / WH - 10 mm	50	72135			m	€ 1,86		
	C31	Stützgummi für Glas	200	28805			m	€ 4,87		
	H	Dichtung H-Profil aussen	St	82565			St	€ 4,17		
	C18-60	Dichtung C18 60 mm H-Profil innen	St	94659			St	€ 0,31		

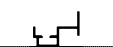
GRUPPE	KODE	UMSCHREIBUNG	LÄNGE	ARTIKELNUMMER				EH	PREIS / EH				
				0	9010	7016 ST	RAL		0	STANDARD FARBEN	RAL *		
	<b>CL</b>	<b>CLIPS</b>	<b>M</b>										
				CL16	Clips Alu 16 mm	2,04	13329	13336	31234	16063	m	€ 11,71	€ 13,47
					2,54	13330	13337	31235	16064	m	€ 11,71	€ 13,47	€ 15,49
					3,04	13331	13338	31236	16065	m	€ 11,71	€ 13,47	€ 15,49
					3,54	13332	13339	31237	16066	m	€ 11,71	€ 13,47	€ 15,49
					4,04	13333	13340	31238	16067	m	€ 11,71	€ 13,47	€ 15,49
					5,04	13824	13928	31239	16070	m	€ 11,71	€ 13,47	€ 15,49
					6,04	13334	13341	31240	16071	m	€ 11,71	€ 13,47	€ 15,49
					7,04	13335	13342	31241	16072	m	€ 11,71	€ 13,47	€ 15,49
		CL32	Clips Alu 25/32 mm	2,04	13350	13352	31242	16073	m	€ 14,89	€ 17,12	€ 19,69	
				2,54	13351	13353	31243	16074	m	€ 14,89	€ 17,12	€ 19,69	
				3,04	13154	13159	31244	16075	m	€ 14,89	€ 17,12	€ 19,69	
				3,54	13155	13160	31245	16076	m	€ 14,89	€ 17,12	€ 19,69	
				4,04	13156	13161	31246	16088	m	€ 14,89	€ 17,12	€ 19,69	
				5,04	14372	14373	31247	16089	m	€ 14,89	€ 17,12	€ 19,69	
				6,04	13157	13162	31248	16091	m	€ 14,89	€ 17,12	€ 19,69	
				7,04	13158	13163	31249	16092	m	€ 14,89	€ 17,12	€ 19,69	
		CLLX	Seitenclips Climalux 16 mm	3,04	35705	35710	35715	35720	m	€ 19,14	€ 21,92	€ 25,21	
				3,54	35706	35711	35716	35721	m	€ 19,14	€ 21,92	€ 25,21	
				4,04	35707	35712	35717	35722	m	€ 19,14	€ 21,92	€ 25,21	
			5,04	35708	35713	35718	35723	m	€ 19,14	€ 21,92	€ 25,21		
			6,04	109183	109185	109186	109184	m	€ 19,14	€ 21,92	€ 25,21		

OBERFLÄCHE | 0: Aluminium roh oder Standard  
 RAL 9010 Reinweiß / RAL 7016 ST Anthrazitgrau Struktur: auf Lager (Lieferfrist max. 3 Wochen)  
 Andere Standard-RAL-Farben: € 200 einmalig bei Farbwechsel (Lieferfrist max. 4 Wochen)  
 \* RAL-Farben nach Wahl: + 15 % und € 200 einmalig bei Farbwechsel (Lieferfrist max. 4 Wochen)



GRUPPE	KODE	UMSCHREIBUNG	LÄNGE	ARTIKELNUMMER			EH	PREIS / EH			
CL	CLIPS		M	0	9010	7016 ST	RAL	0	STANDARD FARBEN	RAL *	
	CLL	Seitenclips 16, 25, 32 mm	2,04	17713	17740	31354	21174	m	€ 20,72	€ 23,82	€ 27,39
			2,54	17714	17741	31355	21175	m	€ 20,72	€ 23,82	€ 27,39
			3,04	17715	17742	31356	21176	m	€ 20,72	€ 23,82	€ 27,39
			3,54	17716	17743	31357	21177	m	€ 20,72	€ 23,82	€ 27,39
			4,04	17717	17744	31358	21178	m	€ 20,72	€ 23,82	€ 27,39
			5,04	17718	17745	31359	21179	m	€ 20,72	€ 23,82	€ 27,39
			6,04	17712	17728	31360	21180	m	€ 20,72	€ 23,82	€ 27,39
	CLSB	Basis schraubbares Clips für 8 bis 34 mm	4,04	23914				m	€ 8,34		
			5,04	23915				m	€ 8,34		
			6,04	23916				m	€ 8,34		
			7,04	23917				m	€ 8,34		
	CLST	Top schraubbares Clips	4,04	23922	23938	31251	23946	m	€ 5,95	€ 6,82	€ 7,84
			5,04	23923	23939	31252	23947	m	€ 5,95	€ 6,82	€ 7,84
			6,04	23924	23940	31253	23948	m	€ 5,95	€ 6,82	€ 7,84
			7,04	23925	23941	31254	23949	m	€ 5,95	€ 6,82	€ 7,84
	CLSL	Top schraubbares Seitenclips	4,04	25012	25024	31286	25028	m	€ 18,84	€ 21,66	€ 24,91
			5,04	25013	25025	31287	25029	m	€ 18,84	€ 21,66	€ 24,91
			6,04	25014	25026	31288	25030	m	€ 18,84	€ 21,66	€ 24,91
			7,04	25015	25027	31289	25031	m	€ 18,84	€ 21,66	€ 24,91
	GVT	Profil oben für Glasstoß	2	61297	61300	61298	61301	m	€ 6,11	€ 8,95	€ 10,29
	GVB	Profil unten für Glasstoß	2	61293	61296	61294	61302	m	€ 6,73	€ 10,45	€ 12,02

GRUPPE	KODE	UMSCHREIBUNG	LÄNGE	ARTIKELNUMMER			EH	PREIS / EH			
U - L	ABSCHLUSSPROFILE		M	0	9010	7016 ST	RAL	0	STANDARD FARBEN	RAL *	
	U16P	Verstärktes PVC Abschlussprofil 16 mm Weiß	0,98		13383			St	€ 4,82		
			1,053		13384			St	€ 5,20		
			1,2		13385			St	€ 5,90		
			1,25		13386			St	€ 6,19		
			6,4		13396			St	€ 31,56		
	U25P	Verstärktes PVC Abschlussprofil 25 mm Weiß	1,2		13397			St	€ 7,39		
			2,1		35375			St	€ 12,95		
			5		13441			St	€ 30,82		
	U32P	Verstärktes PVC Abschlussprofil 32 mm Weiß	0,98		17874			St	€ 6,90		
			1,053		27249			St	€ 7,44		
			1,23		13400			St	€ 8,48		
			1,25		13401			St	€ 8,64		
			5		13440			St	€ 34,48		
	U16A	Alu Abschlussprofil 16 mm	0,98	13406				St	€ 5,39		
			1,053	13407				St	€ 5,84		
			1,2	13408				St	€ 6,62		
			6,5	18321				St	€ 35,83		
	U32A	Alu Abschlussprofil 32 mm	1,23	13469			15917	St	€ 9,68	€ 15,33	
	U16	Vorgebohrtes Alu Abschlussprofil 16 mm	0,98	23553	23569	31183	23565	St	€ 9,75	€ 12,94	€ 14,88
			1,053	23554	23570	31184	23566	St	€ 10,45	€ 12,94	€ 14,88
			1,2	23555	23571	31185	23567	St	€ 11,92	€ 15,45	€ 17,77
			6,1	23556	23572	31186	23568	St	€ 65,22	€ 85,72	€ 98,58
	U32	Vorgebohrtes Alu Abschlussprofil 32 mm	0,98	27239	27245	31396	27243	St	€ 12,35	€ 15,93	€ 18,32
			1,23	21534	21552	31195	21555	St	€ 15,12	€ 19,49	€ 22,41
			5	21535	21553	31196	21556	St	€ 61,48	€ 79,24	€ 91,13





## OBERFLÄCHE

0: Aluminium roh oder Standard







RAL 9010 Reinweiß / RAL 7016 ST Anthrazitgrau Struktur: auf Lager (Lieferfrist max. 3 Wochen)

Andere Standard-RAL-Farben: € 200 einmalig bei Farbwechsel (Lieferfrist max. 4 Wochen)













\* RAL-Farben nach Wahl: + 15 % und € 200 einmalig bei Farbwechsel (Lieferfrist max. 4 Wochen)

GRUPPE	KODE	UMSCHREIBUNG	LÄNGE	ARTIKELNUMMER				EH	PREIS / EH		
U - L	ABSCHLUSSPROFILE		M	0	9010	7016 ST	RAL		0	STANDARD FARBEN	RAL *
	U55	Vorgebohrtes Alu Abschlussprofil 55 mm	1,23	69742	69744	69743		St	€ 18,28	€ 23,38	
	L432	L Abschlussprofil für Glas L für Abwerkung Seitenträger L für Abwerkung für Markiezen	6	23529	23552	31160	23551	m	€ 8,26	€ 9,50	€ 10,93
	L632	L Abschlussprofil für Glas	7,04	27224	27227	31161	27228	m	€ 11,95	€ 15,23	€ 17,51
	TOCHT10	Wasserspeicherprofil PVC für Glas 8-10 mm schwarz Länge 2500 mm	St	106062				St	€ 35,77		

## 4. Zubehör











GRUPPE	KODE	UMSCHREIBUNG	MENGE	ARTIKELNUMMER				EH	PREIS / EH		
S	VERSCHLUSSSTÜCK UND PARKBÜGEL			0	9010	7016 ST	RAL		0	STANDARD FARBEN	RAL *
	GASX	Rinnenverschlussstück Climalux für GX	St	34948	34949	34950	34951	St	€ 13,37	€ 15,76	€ 18,12
	GLSX	Rinnenverschlussstück Climalux für GX + GLX	St	34952	34953	34954	34955	St	€ 14,01	€ 16,96	€ 19,50
	GRSX	Rinnenverschlussstück Climalux für GX + GR	St	34956	34957	34958	34959	St	€ 16,52	€ 20,05	€ 23,06
	GASXL	Rinnenverschlussstück Climalux für GXLX Standard	St	71888	71891	71890	71889	St	€ 26,04	€ 29,94	€ 34,43
	GASXL	Rinnenverschlussstück Climalux für GXLX links mit Skylux Logo (links: von innen gesehen)	St	71892	71895	71894	71893	St	€ 26,04	€ 29,94	€ 34,43
	GASXL	Rinnenverschlussstück Climalux für GXLX rechts mit Skylux Logo (rechts: von innen gesehen)	St	71896	71899	71898	71897	St	€ 26,04	€ 29,94	€ 34,43
	GDSX	Verschlussstück Climalux für Querträger GDx	St	35149	35150	35151	35152	St	€ 6,46	€ 15,63	€ 17,97

**OBERFLÄCHE** | 0: Aluminium roh oder Standard  
 RAL 9010 Reinweiß / RAL 7016 ST Anthrazitgrau Struktur: auf Lager (Lieferfrist max. 3 Wochen)  
 Andere Standard-RAL-Farben: € 200 einmalig bei Farbwechsel (Lieferfrist max. 4 Wochen)  
 \* RAL-Farben nach Wahl: + 15 % und € 200 einmalig bei Farbwechsel (Lieferfrist max. 4 Wochen)

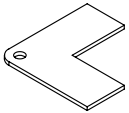



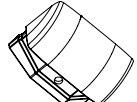
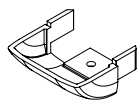

GRUPPE	KODE	UMSCHREIBUNG	MENGE	ARTIKELNUMMER				EH	PREIS / EH		
S	VERSCHLUSSSTÜCK UND PARKBÜGEL			0	9010	7016 ST	RAL		0	STANDARD FARBEN	RAL *
	GAS1	Rinnenverschlussstück für G + GD	St	21543	21540	31259	21544	St	€ 13,97	€ 16,06	€ 18,47
	GAS2	Rinnenverschlussstück für GD	St	21579	21581	31260	21582	St	€ 12,17	€ 17,73	€ 20,39
	GAS3	Rinnenverschlussstück für GD2 + G	St	23737	23739	31271	27363	St	€ 36,75	€ 52,86	€ 60,79
	GAS4	Rinnenverschlussstück für GDG	St	29939	29942	31269	29941	St	€ 31,52	€ 38,68	€ 44,48
	G120AS	Rinnenverschlussstück für G120A	St	21310	13306	47198	21588	St	€ 3,94	€ 9,07	€ 10,43
	GDCA	Verschlussstück für GD2C	St	27359	27362	31274	27361	St	€ 14,47	€ 22,57	€ 25,96
	GRS1	Rinnenverschlussstück für GR auf G120A	St	17832	17835	47596	21598	St	€ 26,61	€ 32,02	€ 32,67
	GRS2	Rinnenverschlussstück für G + GD + GR	St	21584	21586	31261	21587	St	€ 28,03	€ 36,53	€ 42,01
	GRS3	Rinnenverschlussstück für GD2 + G + GR	St	27364	27367	31272	27366	St	€ 47,04	€ 65,72	€ 75,58
	GAP1	Thermisch getrennter Verschluss für GD1	St	22379				St	€ 17,21		
	GAP2	Thermisch getrennter Verschluss für GD2	St	27337				St	€ 21,84		
	MASX	Mauerverschlussstück Climalux für MX	St	34968	34969	34970	34971	St	€ 4,73	€ 10,56	€ 12,14

OBERFLÄCHE

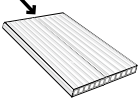
0: Aluminium roh oder Standard  
 RAL 9010 Reinweiß / RAL 7016 ST Anthrazitgrau Struktur: auf Lager (Lieferfrist max. 3 Wochen)  
 Andere Standard-RAL-Farben: € 200 einmalig bei Farbwechsel (Lieferfrist max. 4 Wochen)  
 \* RAL-Farben nach Wahl: + 15 % und € 200 einmalig bei Farbwechsel (Lieferfrist max. 4 Wochen)

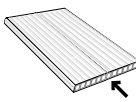





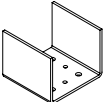

GRUPPE	KODE	UMSCHREIBUNG	MENGE	ARTIKELNUMMER				EH	PREIS / EH			
				0	9010	7016 ST	RAL		0	STANDARD FARBEN	RAL *	
S	<b>VERSCHLUSSSTÜCK UND PARKBÜGEL</b>											
		MASX32	Mauerverschlussstück Climalux für MX32	St	60394	60396	60397	60395	St	€ 5,42	€ 12,12	€ 13,94
		MAS	Mauerverschlussstück Climax für MT + MB	St	21589	21591	31275	21592	St	€ 12,95	€ 14,89	€ 17,12
		NASZ	Firstverschlussstück Satteldach	St	23876	23878	31276	23879	St	€ 24,71	€ 28,43	€ 32,69
		ZDCS	Abschlussstück für Seitenträger Cover	St	21217	21569	31258	21570	St	€ 4,57	€ 6,12	€ 7,04
		CCLAS	Abschlussstück für Eckprofil CCL	St	48081	48083	48084	48082	St	€ 6,29	€ 9,87	€ 11,35
		S16X	Parkbügel Climalux	St	34960	34961	34962	34963	St	€ 6,49	€ 9,84	€ 11,32
		S16.3	Parkbügel 16/3 für TP - TPG	St	21218	21562	31255	21563	St	€ 3,19	€ 5,19	€ 5,97
		S32.3	Parkbügel 32/3 für TP - TPG	St	21220	21566	31256	21567	St	€ 3,34	€ 5,54	€ 6,37
		S38.3	Parkbügel 38/3 für TP - TPG Glas mit Glas	St	25079	25082	31257	25083	St	€ 5,08	€ 5,83	€ 6,70
		LEDEX	Abschlussstück für LED Profil Climax	St	61249	61251	61252	61250	St	€ 13,52	€ 16,08	€ 18,49
		LEDES	Abschlussstück für LED-Profil Climax	St	39654	39689	39688	39666	St	€ 13,52	€ 16,08	€ 18,49
	KGAS	Abschlussstück für Kabelrinne	St	81814	81816	81817	81815	St	€ 8,53	€ 11,79	€ 13,56	

**OBERFLÄCHE** | 0: Aluminium roh oder Standard  
 RAL 9010 Reinweiß / RAL 7016 ST Anthrazitgrau Struktur: auf Lager (Lieferfrist max. 3 Wochen)  
 Andere Standard-RAL-Farben: € 200 einmalig bei Farbwechsel (Lieferfrist max. 4 Wochen)  
 \* RAL-Farben nach Wahl: + 15 % und € 200 einmalig bei Farbwechsel (Lieferfrist max. 4 Wochen)

GRUPPE	KODE	UMSCHREIBUNG	LÄNGE	ARTIKELNUMMER				EH	PREIS / EH		
B	BÄNDER		M	0	9010	7016 ST	RAL		0	STANDARD FARBEN	RAL *
	BT16	Volles Kunststoffband für 10 und 16 mm Platten. Mit Garantie	10	14408				St	€ 11,10		
			33	82953				St	€ 23,65		
	BT25	Volles Kunststoffband für 25 mm Platten. Mit Garantie	10	14411				St	€ 12,64		
			33	82954				St	€ 23,43		
	BT32	Volles Kunststoffband für 32 mm Platten. Mit Garantie	10	14413				St	€ 15,23		
			33	82955				St	€ 28,32		
	BT55	Volles Kunststoffband für 55 mm Platten. Mit Garantie	33	82956				St	€ 61,06		
	BB16	Perforiertes Kunststoffband für 16 mm Platten. Mit Garantie	10	13372				St	€ 20,70		
			33	13373				St	€ 49,64		
	BB25	Perforiertes Kunststoffband für 25 mm Platten. Mit Garantie	10	14416				St	€ 27,42		
			33	14424				St	€ 64,67		
	BB32	Perforiertes Kunststoffband für 32 mm Platten. Mit Garantie	10	13374				St	€ 35,67		
			33	13376				St	€ 85,31		
	BB55	Perforiertes Kunststoffband für 55 mm Platten. Mit Garantie	33	60353				St	€ 147,84		
	BANDV	Einseitiges Klebeband 12 x 3-7 mm für Dreieckprofil	8	73799				St	€ 33,03		
	BANDM1	Selbstklebendes Dichtband EPDM 6 x 15 mm	10	94665				St	€ 24,02		
	BANDM1	Selbstklebendes Dichtband PVC 15 x 15 mm	m	30517				m	€ 2,80		
	BANDM1	Selbstklebendes Dichtband PVC 20 x 30 mm	5	94664				St	€ 57,86		

GRUPPE	KODE	UMSCHREIBUNG	MENGE	ARTIKELNUMMER				EH	PREIS / EH		
MT	MONTAGEZUBEHÖR			0	9010	7016 ST	RAL		0	STANDARD FARBEN	RAL *
	909	Verbindungsstift	St	8434				St	€ 0,99		
											
	GDC	Rinnenträgerkonsole für GD1, GD2 und GL	St	21193	21594	31280	21595	St	€ 33,42	€ 42,50	€ 48,88
	LGDX	Befestigungsprofil „L“ für Querträger GDX	St	35145	35146	35147	35148	St	€ 3,29	€ 8,59	€ 9,88
	NCZ	Firstkonsole Satteldach	St	23880				St	€ 62,67		
	PV	Fußplatte für Pfeilerteil 110/50	St	21599	21601	31282	21602	St	€ 58,15	€ 73,17	€ 84,15

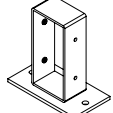
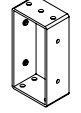
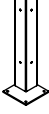
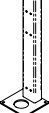
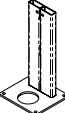
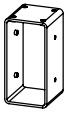
OBERFLÄCHE | 0: Aluminium roh oder Standard  
 RAL 9010 Reinweiß / RAL 7016 ST Anthrazitgrau Struktur: auf Lager (Lieferfrist max. 3 Wochen)  
 Andere Standard-RAL-Farben: € 200 einmalig bei Farbwechsel (Lieferfrist max. 4 Wochen)  
 \* RAL-Farben nach Wahl: + 15 % und € 200 einmalig bei Farbwechsel (Lieferfrist max. 4 Wochen)

GRUPPE	KODE	UMSCHREIBUNG	MENGE	ARTIKELNUMMER				EH	PREIS / EH		
				0	9010	7016 ST	RAL		0	STANDARD FARBEN	RAL *
             	MT	MONTAGEZUBEHÖR		0	9010	7016 ST	RAL		0	STANDARD FARBEN	RAL *
	PU	U Top-Bottom für Pfeilerteil P	St	21603				St	€ 6,20		
	PUX	U Top-Bottom für Pfeiler PGDX	St	35143				St	€ 10,01		
	PU72	U Top-Bottom für Pfeiler P72	St	35831				St	€ 9,39		
	PT72	Top-Platte für Pfeiler P72	St	35832				St	€ 5,63		
	PT110	Top-Platte für Pfeiler PGDX	St	51817				St	€ 8,14		
	UT10	U Top-Bottom für Pfeiler 100	St	13582				St	€ 21,29		
	UT98	U Top-Bottom für Pfeiler 98	St	13580				St	€ 15,80		
	GPV	Fußplatte Statik für Pfeiler P72	St	35410				St	€ 91,39		
	GPT	Oberer Teil Statik für Pfeiler P72	St	35409				St	€ 43,79		
	PS	Pfostenstütze 100 x 100 für PGDX	St	47792				St	€ 157,13		
	PS01	Pfostenstütze 60 x 100 für P72	St	94528				St	€ 159,53		
	PS02	Pfostenstütze 30 x 140 für PXLX	St	94527				St	€ 226,06		
	C110	Verbindungsteil Statik für Pfeiler PGDX - GDY	St	48111				St	€ 78,20		
	C72	Verbindungsteil Statik für Pfeiler P72 - GDY	St	48113				St	€ 73,40		

## OBERFLÄCHE

0: Aluminium roh oder Standard

RAL 9010 Reinweiß / RAL 7016 ST Anthrazitgrau Struktur: auf Lager (Lieferfrist max. 3 Wochen)



Andere Standard-RAL-Farben: € 200 einmalig bei Farbwechsel (Lieferfrist max. 4 Wochen)

\* RAL-Farben nach Wahl: + 15 % und € 200 einmalig bei Farbwechsel (Lieferfrist max. 4 Wochen)

GRUPPE	KODE	UMSCHREIBUNG	MENGE	ARTIKELNUMMER				EH	PREIS / EH		
				0	9010	7016 ST	RAL		0	STANDARD FARBEN	RAL *
	UPN140	Verbindungsteil Statik für GDX	St	51816				St	€ 210,83		
	KO	Rohr Statik für GDG	St	35411				St	€ 34,59		
	LT150	Verbinungsteil „L“ für Pfeiler PXLX mit Rinne GX / GXLX	St	69698				St	€ 23,06		
	LB150	L-Bottom für Pfeiler PXLX	St	69699				St	€ 19,24		
	PT150	Top-Platte für Rinne GXLX	St	69697				St	€ 9,09		
	VGXLX	Verbindungsstück für Rinne GXLX	St	78180				St	€ 46,13		
	VS	Verbindungsstück für Rinne GX - LT150	St	93874				St	€ 26,94		
	KGBP	Montageplatte für Kabelrinne	St	82564				St	€ 4,38		
	BMR	Inox Schraube, Mutter und Federring M8	St	21607				St	€ 1,16		
	BGDG	Inox Schraube M10 x 30 für Pfosten P72	St	35412				St	€ 0,90		
	BOUT	Inox Schraube M10 x 120 für PGDX	St	82574				St	€ 3,20		
	BOUT	Inox Schraube M10 x 180 für GDX	St	51810				St	€ 10,34		
	MOER	Inox Sicherungsmutter M10	St	17996				St	€ 0,74		
	RING	Inox Scheibe M10	St	46673				St	€ 0,12		
	BOUT	Inox Schraube M8 x 16 für LT150 - GXLX	St	72910				St	€ 0,44		
	BOUT	Schraube M10 x 20 für LT150 - PXLX	St	49641				St	€ 0,70		
	BOUT	Schraube M10 X 30	St	51701				St	€ 0,70		
	BOUT	Schraube M10 x 60 für C72 - PXLX	St	82573				St	€ 2,59		
	BOUT	Schraube M10 x 100 für C72 - P72	St	82572				St	€ 1,69		
RING	Inox Scheibe gezahnt M8 für LT150 - GXLX	St	72912				St	€ 0,13			

**OBERFLÄCHE**

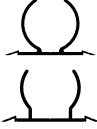
0: Aluminium roh oder Standard  
 RAL 9010 Reinweiß / RAL 7016 ST Anthrazitgrau Struktur: auf Lager (Lieferfrist max. 3 Wochen)  
 Andere Standard-RAL-Farben: € 200 einmalig bei Farbwechsel (Lieferfrist max. 4 Wochen)  
 \* RAL-Farben nach Wahl: + 15 % und € 200 einmalig bei Farbwechsel (Lieferfrist max. 4 Wochen)

GRUPPE	KODE	UMSCHREIBUNG	MENGE	ARTIKELNUMMER				EH	PREIS / EH		
MT	MONTAGEZUBEHÖR			0	9010	7016 ST	RAL		0	STANDARD FARBEN	RAL *
	RING	Inox Scheibe gezahnt M10 für PXLX	St	72911				St	€ 0,15		
	K	Verbindungsstück für Träger D1/D2	0,04 m	21558				St	€ 6,70		
	KD3	Verbindungsstück für Träger D3	0,04 m	43185				St	€ 30,01		
	411	Fallrohr 3 m + Flansch Ø 80 mm	3 m		10523	43729		m		€ 15,45	
	413	Ellbogen 67° mit Flansch Ø 80 mm	St		10528	43732		St		€ 9,98	
	414	Ellbogen 87° mit Flansch Ø 80 mm	St		10530	43733		St		€ 9,98	
	GVL	Konzentrisch Verlaufsstück Ø 80/75 Grau	St	80814				St	€ 3,56		
	412	Bügel für Abfallrohr	St		10526	43730		St		€ 4,33	
	412S	Schraube für Bügel	St	10532				St	€ 0,54		
	GC	Wasserablauf + Blattfänger Ø 80 mm Grau	St	13308				St	€ 12,55		
	GATZ	Lochbohrer Ø 80 mm	St	41354				St	€ 31,86		
	BOOR	Kegelsenker Ø 16,5 mm	St	51197				St	€ 46,10		
	BOOR	Kegelsenker Ø 20,5 mm	St	51819				St	€ 50,42		
	BUGS	Universal Rinnenspeier	St	22387	22389	31384	22391	St	€ 14,10	€ 22,37	€ 25,73
	WUGS	Wasserablauf Rinnenspeier	St	22392				St	€ 14,76		
	GB	Abdichtungsband Rinnenverbindung	St	13309				St	€ 7,97		
	LOGO	Logo Climalux für Rinnenverschlussstück	St	35791				St	€ 4,34		
	LOGO	Logo Climax für Verschlussstück	St	29943				St	€ 4,34		
	KAL 8	PVC Glasklotz 8 mm für Einzelverglazung	St	27578				St	€ 0,28		
	KAL 20	PVC Glasklotz 20 mm für Doppelverglazung	St	27331				St	€ 0,45		
	KAL 22	PVC Glasklotz 22 mm für Verglazung mit TRB	St	47663				St	€ 0,23		
	KAL 28	PP Glasklotz 28 mm für Verglazung mit TRB	St	69951				St	€ 0,62		
	HILO25	Galvanisierte Schraube für Kunststoff 5,2 x 25 mm für CLSB (pro Set von 25 St)	25 St	24202				Set (25)	€ 6,00		
	HILO40	Galvanisierte Schraube für Kunststoff 5,2 x 40 mm für CLSB (pro Set von 25 St)	25 St	24201				Set (25)	€ 6,00		
	HILO45	Edelstahlschraube für Kunststoff 6 x 45 mm für CLSB (pro Set von 25 St)	25 St	82206				Set (25)	€ 11,00		
ZSC	Edelstahlschraube mit Butyl 5,5 x 32 mm – TX25 selbstbohrend für TP - TPG - TPGL	St	23963				St	€ 1,17			
ZSB/G	Edelstahlschraube 5,5 x 32 mm TX25 selbstbohrend	St	20911	18740	31382	21596	St	€ 0,52	€ 0,67	€ 0,82	
ZSB	Galvaschraube 5,5 x 25 mm TX25	St	82416				St	€ 0,52			
SCR	Edelstahlschraube 5,5 x 25 mm TX25 (set 2 oder 8 St) für KGAS & GASXL	2 st 8 st		81834 71975	81833 71974	81832 71904	set (2) set (8)		€ 4,12 € 10,30	€ 4,74 € 11,85	

## OBERFLÄCHE

0: Aluminium roh oder Standard

RAL 9010 Reinweiß / RAL 7016 ST Anthrazitgrau Struktur: auf Lager (Lieferfrist max. 3 Wochen)

Andere Standard-RAL-Farben: € 200 einmalig bei Farbwechsel (Lieferfrist max. 4 Wochen)

\* RAL-Farben nach Wahl: + 15 % und € 200 einmalig bei Farbwechsel (Lieferfrist max. 4 Wochen)



GRUPPE	KODE	UMSCHREIBUNG	MENGE	ARTIKELNUMMER				EH	PREIS / EH		
MT	MONTAGEZUBEHÖR			0	9010	7016 ST	RAL		0	STANDARD FARBEN	RAL *
	PS48	Parkerschraube aus Edelstahl 4,8 x 25 mm für Parkbügel	St	8431	22595	31383	22598	St	€ 0,50	€ 0,67	€ 0,77
	PST	Parkerschraube Inox 4,8 x 13 Torx	St	30767				St	€ 0,11		
	SCR	Edelstahlschraube 4,8 x 16 mm TX25 für Markiezen	25 St	71989				Set (25)	€ 8,00		
	NP	Nageldübel Hilti HPS 8/10	St	52679				St	€ 0,91		
	ZSR	Verankerungsdübel HSA 8/75	St	52640				St	€ 3,49		
	BITS	Torxbit für Inox Schraube	St	18744				St	€ 3,30		

GRUPPE	KODE	UMSCHREIBUNG	MENGE	ARTIKELNUMMER				EH	PREIS / EH		
MT	MONTAGEZUBEHÖR SATTELDACH			0	9010	7016 ST	RAL		0	STANDARD FARBEN	RAL *
	8421	Rohr 16/1,5	6 m	17912	17934	31376	17937	St	€ 31,32	€ 51,03	€ 58,68
	8422	Fadenstange M10	3 m	17979				St	€ 15,07		
	8423	Zentraler Zugring	St	24327	24329	31377	24331	St	€ 68,40	€ 78,69	€ 90,49
	8420	Deckel Zugring	St	24332	24333	31378	24335	St	€ 19,11	€ 21,95	€ 25,24
	8424	Fadenstange Endstück	St	17992	18061	31379	18064	St	€ 16,72	€ 19,26	€ 22,15
	8425	Firstbefestigung	St	17993	18065	31380	18068	St	€ 31,05	€ 58,39	€ 67,15
	8426	Augenbolzen M10	St	17980				St	€ 29,32		
	8428	Edelstahl Mutter M10	St	17995				St	€ 0,45		
	8427	Edelstahl Bolzen M10/30	St	17994				St	€ 0,90		
	8429	Sicherungsmutter M10	St	17996				St	€ 0,74		

GRUPPE	KODE	UMSCHREIBUNG	MENGE	ARTIKELNUMMER				EH	PREIS / EH		
MT	MONTAGEZUBEHÖR CLIMACROWN			0	9010	7016 ST	RAL		0	STANDARD FARBEN	RAL *
	BEUG	Bügel für GX - Climacrown	St	48040				St	€ 6,61		
	HAAK	Haken für GX - Climacrown	St	48041	48043	48044	48042	St	€ 8,56	€ 17,47	€ 20,09
	BOUT	Inox Schraube M5 x 20 für Haken	St	47595				St	€ 0,42		
	MOER	Inox Mutter M5	St	25705				St	€ 0,10		
	RING	Inox Ring M5	St	25920				St	€ 0,20		

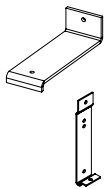

GRUPPE	KODE	UMSCHREIBUNG	MENGE	ARTIKELNUMMER				EH	PREIS / EH		
	DIVERSE			0	9010	7016 ST	RAL		0	STANDARD FARBEN	RAL *
	LAK	Retuschierstift	St		24198	31385	24199	St		€ 12,80	€ 25,50
	RAL	Farbwechsel für RAL	St	21782			21782	St			€ 200,00
	RAL2	Farbwechsel für Strukturlack	St	22612			22612	St			€ 200,00
	SILI	Spezielle Silikone 310 ml zur Verwendung mit PMMA und PC Platten 10-jährige Garantie Roh und RAL = transparent	St	15460 (transp)	4736	30378	15460 (transp)	St	€ 11,38	€ 11,38	€ 11,38
	SG20	Siliconklebstoff 310 ml für Glasstoß GVB - GVT - L432 - L632	St	109085 (schwarz)				St	€ 38,45		



OBERFLÄCHE | 0: Aluminium roh oder Standard  
 RAL 9010 Reinweiß / RAL 7016 ST Anthrazitgrau Struktur: auf Lager (Lieferfrist max. 3 Wochen)  
 Andere Standard-RAL-Farben: € 200 einmalig bei Farbwechsel (Lieferfrist max. 4 Wochen)  
 \* RAL-Farben nach Wahl: + 15 % und € 200 einmalig bei Farbwechsel (Lieferfrist max. 4 Wochen)

GRUPPE	KODE	UMSCHREIBUNG	MENGE	ARTIKELNUMMER			EH	PREIS / EH		
	<b>LED STRIPES</b>				<b>0</b>			<b>0</b>		
	LED	LED-Rolle für GDGL	4,00 m	49555			St	<b>€ 131,40</b>		
		IP67 - 24 V - 7 W/m -	5,00 m	49556			St	<b>€ 164,10</b>		
		120 Dots/m	6,00 m	49557			St	<b>€ 197,00</b>		
			7,00 m	49558			St	<b>€ 229,81</b>		
	LEDCO	PC LED-Cover	2,10 m	45737			St	<b>€ 18,10</b>		
		(für CC150 / CC225)	3,10 m	84999			St	<b>€ 25,00</b>		
	TAPE	Klebeband für LED	St	35885			St	<b>€ 7,92</b>		
		(Rolle 7 m)								
	TRAN	Transfo für LED 24 V 30 W	St	49559			St	<b>€ 59,00</b>		
		IP66 (für LED 4 m)								
		Transfo für LED 24 V 60 W	St	49560			St	<b>€ 101,32</b>		
		IP66 (für LED 5/6/7 m)								
	AFST	Fernbedienung 5 Kanäle	St	39640			St	<b>€ 96,76</b>		
	ONT	Empfänger Fernbedienung mit Dimmer	St	39641			St	<b>€ 185,03</b>		
KABES	Kabelset für Dimmer	St	49561			St	<b>€ 11,74</b>			
	2 x 0,5 m									
KABE	Kabel für LED 6 m	St	31023			St	<b>€ 13,50</b>			

GRUPPE	KODE	UMSCHREIBUNG	MENGE	ARTIKELNUMMER			EH	PREIS / EH		
	<b>LED SPOTS</b>				<b>0</b>			<b>0</b>		
	VTLED	Komplettes Set für 6 LED-Spots -	Set	39629			Set	<b>€ 436,58</b>		
		2800 K								
	VTLED	Komplettes Set für 12 LED-Spots	Set	39630			Set	<b>€ 689,35</b>		
		- 2800 K								
	VTLED	Erweiterungssatz für 3 LED-Spots	Set	39628			Set	<b>€ 111,27</b>		
		- 2800 K								
	SPOT	LED Spot Ø 35 mm - 3 W - 2800 K	St	39617			St	<b>€ 37,00</b>		
	VTLED	Komplettes Set für 6 LED-Spots -	Set	113633			Set	<b>€ 436,58</b>		
		4000 K								
	VTLED	Komplettes Set für 12 LED-Spots	Set	113634			Set	<b>€ 689,35</b>		
		- 4000 K								
	VTLED	Erweiterungssatz für 3 LED-Spots	Set	113632			Set	<b>€ 111,27</b>		
		- 4000 K								
	SPOT	LED Spot Ø 35 mm - 3 W - 4000 K	St	113631			St	<b>€ 37,00</b>		
	AFST	Fernbedienung 5 Kanäle	St	39640			St	<b>€ 96,76</b>		
	ONT	Empfänger Fernbedienung mit	St	39641			St	<b>€ 185,03</b>		
		Dimmer								
	TRAN30	Trafo für LED-Spots 24 V 30 W	St	39652			St	<b>€ 120,92</b>		
	TRAN60	Trafo für LED-Spots 24 V 60 W	St	39653			St	<b>€ 195,93</b>		
	BL3	Verteiler 3-fach	St	39664			St	<b>€ 4,95</b>		
	BL6	Verteiler 6-fach	St	39665			St	<b>€ 5,91</b>		
	KABEL5	Kabel für Spots 5 m	St	39676			St	<b>€ 5,81</b>		
	KABEL7	Kabel für Spots 7 m	St	39677			St	<b>€ 7,26</b>		
	KABEL9	Kabel für Spots 9 m	St	39678			St	<b>€ 8,70</b>		
	JMP	Drahtbrücke für Verteiler	St	39642			St	<b>€ 0,73</b>		









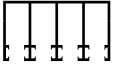
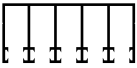

## OBERFLÄCHE

0: Aluminium roh oder Standard

RAL 9010 Reinweiß / RAL 7016 ST Anthrazitgrau Struktur: auf Lager (Lieferfrist max. 3 Wochen)







Andere Standard-RAL-Farben: € 200 einmalig bei Farbwechsel (Lieferfrist max. 4 Wochen)

\* RAL-Farben nach Wahl: + 15 % und € 200 einmalig bei Farbwechsel (Lieferfrist max. 4 Wochen)

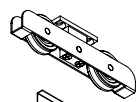
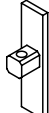
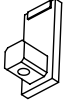
GRUPPE	KODE	UMSCHREIBUNG	MENGE	ARTIKELNUMMER				EH	PREIS / EH		
CG	CLIMAGLIDE PROFILE (UNBEARBEITET)		MM	0	9010	7016 ST	RAL		0	STANDARD FARBEN	RAL *
	VPRAILT3.Z	Oberschiene für 3 oder 6 Glasscheiben	3040	94666	94668	94667	106122	m	€ 36,50	€ 41,98	€ 48,28
			4040	94669	94671	94670	106123	m	€ 36,50	€ 41,98	€ 48,28
			6040	94672	94674	94673	106124	m	€ 36,50	€ 41,98	€ 48,28
	VPRAILT4.Z	Oberschiene für 4 oder 8 Glasscheiben	3040	94675	94677	94676	110046	m	€ 47,28	€ 54,37	€ 62,53
			4040	94678	94680	94679	110047	m	€ 47,28	€ 54,37	€ 62,53
			5040	94681	94683	94682	110048	m	€ 47,28	€ 54,37	€ 62,53
			7040	94684	94686	94685	110049	m	€ 47,28	€ 54,37	€ 62,53
	VPRAILT5.Z	Oberschiene für 5 oder 10 Glasscheiben	5040	94687	94689	94688	110050	m	€ 57,19	€ 65,77	€ 75,64
			7040	94690	94692	94691	110051	m	€ 57,19	€ 65,77	€ 75,64
	VPRAILB3	Unterschiene für 3 oder 6 Glasscheiben	3040	48537				m	€ 26,86		
			4040	48538				m	€ 26,86		
			6040	48539				m	€ 26,86		
	VPRAILB4	Unterschiene für 4 oder 8 Glasscheiben	3040	80240				m	€ 33,80		
			4040	48540				m	€ 33,88		
			5040	48541				m	€ 33,96		
			7040	48542				m	€ 34,04		
	VPRAILB5	Unterschiene für 5 oder 10 Glasscheiben	5040	48543				m	€ 43,22		
			7040	48544				m	€ 43,22		
	VPCGL.P	Alu-Seitenprofil für 8 und 10 mm Glas	2600	112891	112903	112909	112897	St	€ 37,06	€ 42,62	€ 49,01
			3100	112894	112906	112912	112900	St	€ 50,37	€ 57,92	€ 66,61
	VPCGPL	Laufwagenprofil für 8 und 10 mm Glas	1240	113299	113302	113301	113300	m	€ 36,10	€ 56,45	€ 64,92
			3040	112854	112887	112855	112867	m	€ 36,10	€ 56,45	€ 64,92
			4040	112856	112888	112857	112868	m	€ 36,10	€ 56,45	€ 64,92
			5040	112858	112889	112859	112869	m	€ 36,10	€ 56,45	€ 64,92
			7110	112860	112890	112861	112870	m	€ 36,10	€ 56,45	€ 64,92
	VPFUND060	Alu-Fundamentprofil 60 x 40 x 3 mm	6000	79752	51930	51929	81501	St	€ 115,64	€ 192,72	€ 221,63
	VPFUND080	Alu-Fundamentprofil 80 x 40 x 3 mm	6000	79753	51932	51931	81502	St	€ 144,84	€ 224,26	€ 257,90
	VPFUND100	Alu-Fundamentprofil 100 x 40 x 4 mm	6000	79754	51934	51933	81503	St	€ 176,37	€ 256,96	€ 295,50
CG	CLIMAGLIDE BÜRSTE FÜR OBER- UND SEITENPROFILE		MM	0					0		
	0.STRIP02	Bürste für Ober- und Seitenprofil 8 mm	6,7x7	82030				m	€ 1,60		
	0.STRIP02	Bürste für Ober- und Seitenprofil 10 mm	6,7x5	104204				m	€ 1,60		
CG	CLIMAGLIDE ZUBEHÖR SEITENPROFILE		MM	0					0		
	VTCGSH	Schiebegriff anodisiert (ohne Schrauben)		80332				St	€ 30,79		
	VTCGSH-A	Schieberiegel (schwarz)	1190	112838				St	€ 60,00		
			976	112844				St	€ 60,00		
			876	112843				St	€ 60,00		
			676	112842				St	€ 60,00		
			576	112841				St	€ 60,00		
			376	112840				St	€ 60,00		
	276	112839				St	€ 60,00				
	VTCGSH-B	Feder für Schiebegriff		80337				St	€ 4,00		
	VTCGCAL	Montagelehre für Seitenprofil (Set)		80329				Set	€ 8,00		

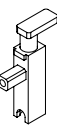
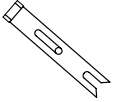
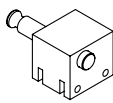
OBERFLÄCHE | 2 Standard RAL-Farben: Weiß 9010 und Anthrazitgrau 7016 ST (Lieferfrist max. 3 Wochen) / kein Zuschlag  
 \* Andere RAL-Farben nach Wahl: siehe S. 8 & 9 (€ 200 einmalig) – Lieferfrist max. 4 Wochen



# ZUBEHÖR FÜR SELBSTTRAGENDE SYSTEME

GRUPPE	KODE	UMSCHREIBUNG	MENGE	ARTIKELNUMMER				EH	PREIS / EH		
CG	CLIMAGLIDE ZUBEHÖR LAUFWAGENPROFIL		MM	0	9010	7016 ST	RAL		0	STANDARD FARBEN	RAL *
	VRCG08	Glasgummi für 8 mm Glas	113388					m	€ 3,50		
	VRCG10	Glasgummi für 10 mm Glas	48545					m	€ 3,50		
	VTLOOP01	Laufwagen (ohne Befestigungsschrauben)	48569					St	€ 29,20		
	VTCGPLS	Alu-Abschlussstück für Laufwagenprofil 10 mm	79720	79732	79731	79730		St	€ 15,30	€ 17,60	€ 20,23
	VTCGPLSS	Alu-Abschlussstück für Laufwagenprofil 10 mm - kurzes Modell	80229	80232	80231	80230		St	€ 15,30	€ 17,60	€ 20,23
	VTCGCL	Abschlussstück Laufwagenprofil für Schieberiegel	80233					St	€ 14,84		
	VTLOOP04B	Gegenplatte Mitnehmer innen	80667					St	€ 5,25		
	VTLOOP04C	Platte Mitnehmer außen	80668					St	€ 5,25		
	VTLOOP04E	Rechteckiger Gummipuffer Typ 2	118897					St	€ 5,25		
	VTLOOP02B	POM-Schiene für Mitnehmersystem	52924					St	€ 12,94		
	VTCGPLL	Verriegelung (komplett)	79721	79735	79734	79733		St	€ 57,90	€ 68,42	€ 74,41
	VTCGPLLB	Body Verriegelung	81542	81548	81549	81547		St	€ 29,39	€ 39,91	€ 45,90
	VTCGPLLG	Stift Verriegelung	81543					St	€ 28,31		
	VTCGBL L	Verriegelungsblock links, von innen gesehen (anodisiert)	48564					St	€ 67,74		
	VTCGBL R	Riegelblock rechts, von innen gesehen (anodisiert)	112877					St	€ 67,74		
CG	CLIMAGLIDE ZUBEHÖR GLAS		MM	0	9010	7016 ST	RAL		0	STANDARD FARBEN	RAL *
	VDICHT01-08	Flexible transparente Mittelplattendichtung aus PVC für L+R Systeme 8 mm	2500	81352				St	€ 39,72		
	VDICHT01-10	Flexible transparente Mittelplattendichtung aus PVC für L+R Systeme 10 mm	2500	80942				St	€ 39,72		
	VTOOCHT04	Anti-Zugluft-Profil aus Alu für 8 und 10 mm ohne Bürste	2500 3000	112931 112932	112937 112938	112935 112936	112933 112934	St	€ 37,04 € 52,40	€ 41,72 € 56,41	€ 47,98 € 64,87
	0.STRIP01	Bürstendichtung für Alu- Profil	4.8 x 13	80883				m	€ 2,00		
	VTOOCHT05_PVC08	Anti-Zugluft-Profil aus PVC für 8 mm ohne Bürste	2378	99642				St	€ 13,78		
	VTOOCHT05_PVC08	Anti-Zugluft-Profil aus PVC für 8 mm ohne Bürste	2878	99643				St	€ 16,85		



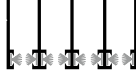
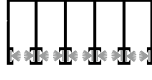

OBERFLÄCHE | 2 Standard RAL-Farben: Weiß 9010 und Anthrazitgrau 7016 ST (Lieferfrist max. 3 Wochen) / kein Zuschlag  
\* Andere RAL-Farben nach Wahl: siehe S. 8 & 9 (€ 200 einmalig) – Lieferfrist max. 4 Wochen

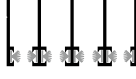
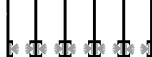
GRUPPE	KODE	UMSCHREIBUNG	MENGE	ARTIKELNUMMER			EH	PREIS / EH		
CG	CLIMAGLIDE ZUBEHÖR GLAS		MM	0	9010	7016 ST	RAL	0	STANDARD FARBEN	RAL *
	VTTOCHT06_PVC10	Anti-Zugluft-Profil aus PVC für 10 mm ohne Bürste	2378	99644				St	€ 14,04	
	VTTOCHT06_PVC10	Anti-Zugluft-Profil aus PVC für 10 mm ohne Bürste	2878	99645				St	€ 17,16	
	0.STRIP02	Bürstendichtung für PVC-Profil	6,7 x 9	108049				m	€ 1,80	
	VTGREEP02-A	Schraubbarer Handgriff (8 mm) aus anodisiertem Aluminium D68/60		43661				St	€ 54,90	
	VTGREEP02-RVS	Schraubbarer Handgriff (8 mm) aus Edelstahl D68/60		49553				St	€ 54,90	
	VTGREEP03	Set anodisierter selbstklebender Handgriff (8 und 10 mm)		80877				St	€ 70,08	

CG	CLIMAGLIDE SCHRAUBEN		MM	0				0		
	VTSCR.013	Schraube für Abschlussteil Laufwagen und kurzes Abschlussteil zusammen (1 St)	M5x20	80936				St	€ 0,50	
	VTSCR.013	Schraube für Mitnehmer (2 St/Mitnehmer)	M5x8	80339				St	€ 0,30	
	VTSCR.013	Schraube für Schiebegriff (3 St)	M4x8	80338				St	€ 0,20	
	VTSCR.014	Schraube für Stift Verriegelungsblock oder Verriegelung (1/Riegel)	M5x12	80938				St	€ 0,35	
	VTSCR.014	Schraube für Befestigung Verriegelungsblock auf Unterschiene (2/Riegelblock)	M5x5	80939				St	€ 0,30	
	VTSCR.014	Schraube für Abschlussteil und Verriegelung (1/Abschlussteil oder Verriegelung)	M5x8	80940				St	€ 0,30	
	VTSCR.015	Kugelschraube für Verriegelung (1/Verriegelung)	M5x12	80941				St	€ 6,00	
	VTSCR.021	Selbstbohrende Schraube für Laufwagen (2 Stück)	M4x13	114551				St	€ 0,20	

CG	CLIMAGLIDE ERSTELLTE UND BEARBEITETE PROFILE		MM	0	9010	7016 ST	RAL	0	STANDARD FARBEN	RAL *
	VPRAILT3.08	Oberschiene für 3 oder 6 Glasscheiben voor 8 mm mit Bürste	3000		113306	113305		m	€ 61,90	
			4000		113310	113309		m	€ 61,90	
			6000		113314	113313		m	€ 61,90	
	VPRAILT4.08	Oberschiene für 4 oder 8 Glasscheiben für 8 mm mit Bürste	3000		113318	113317		m	€ 80,60	
			4000		113322	113321		m	€ 80,60	
			5000		113326	113325		m	€ 80,60	
			7000		113330	113329		m	€ 80,60	
	VPRAILT5.08	Oberschiene für 5 oder 10 Glasscheiben für 8 mm mit Bürste	5000		113334	113333		m	€ 98,12	
			7000		113338	113337		m	€ 98,12	
	VPRAILT3.10	Oberschiene für 3 oder 6 Glasscheiben für 10 mm mit Bürste	3000		80244	80243		m	€ 61,90	
			4000		80248	80247		m	€ 61,90	
			6000		80252	80251		m	€ 61,90	
	VPRAILT4.10	Oberschiene für 4 oder 8 Glasscheiben für 10 mm mit Bürste	3000		80256	80255		m	€ 80,60	
			4000		80260	80259		m	€ 80,60	
			5000		80264	80263		m	€ 80,60	
			7000		80268	80267		m	€ 80,60	
	VPRAILT5.10	Oberschiene für 5 oder 10 Glasscheiben für 10 mm mit Bürste	5000		80272	80271		m	€ 98,12	
			7000		80276	80275		m	€ 98,12	

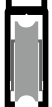
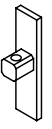
OBERFLÄCHE | 2 Standard RAL-Farben: Weiß 9010 und Anthrazitgrau 7016 ST (Lieferfrist max. 3 Wochen) / kein Zuschlag  
 \* Andere RAL-Farben nach Wahl: siehe S. 8 & 9 (€ 200 einmalig) – Lieferfrist max. 4 Wochen

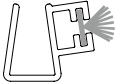
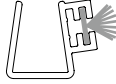
GRUPPE	KODE	UMSCHREIBUNG	MENGE	ARTIKELNUMMER				EH	PREIS / EH		
CG	CLIMAGLIDE ERSTELLTE UND BEARBEITETE PROFILE		MM	0	9010	7016 ST	RAL		0	STANDARD FARBEN	RAL *
	VPCGL08B	Alu-Seitenprofil mit Bürste für 8 mm	2451		113374	113373		St		€ 60,74	
			2951		113378	113377		St		€ 81,02	
	VPCGL08 SH-R	Alu-Seitenprofil für 8 mm rechts mit Bürste und Schieberiegel für Parkseite links, von innen gesehen	2451		113366	113365		St		€ 210,89	
			2951		113370	113369		St		€ 220,63	
	VPCGL08 SH-L	Alu-Seitenprofil für 8 mm links mit Bürste und Schieberiegel für Parkseite rechts, von innen gesehen	2451		113358	113357		St		€ 210,89	
			2951		113362	113361		St		€ 220,63	
	VPCGL10B	Alu-Seitenprofil mit Bürste für 10 mm	2451		113382	113381		St		€ 60,74	
			2951		113386	113385		St		€ 81,02	
	VPCGL10 SH-R	Alu-Seitenprofil für 10 mm rechts mit Bürste und Schieberiegel für Parkseite links, von innen gesehen	2451		113352	113348		St		€ 210,89	
			2951		113354	113350		St		€ 220,63	
	VPCGL10 SH-L	Alu-Seitenprofil für 10 mm links mit Bürste und Schieberiegel für Parkseite rechts, von innen gesehen	2451		113351	113347		St		€ 210,89	
			2951		113353	113349		St		€ 220,63	
	VTLOOP02.08	Vormontierter Laufwagen für 8 mm - mit Profil + 2 Laufwagen + Glasgummi - ohne Abschlussteile	850		51993	51992		St		€ 141,33	
			1000		51784	51783		St		€ 147,17	
			1200		51788	51787		St		€ 160,02	
	VTLOOP02.10	Vormontierter Laufwagen für 10 mm - mit Profil + 2 Laufwagen + Glasgummi - ohne Abschlussteile	850		113279	113278		St		€ 141,33	
			1000		113283	113282		St		€ 147,17	
			1200		113287	113286		St		€ 160,02	
	VTCGPLSSCR	Alu-Abschlussteil mit Schraube für Laufwagenprofil für 8 oder 10 mm			113231	113230		St		€ 21,48	
	VTTOCHT01	Anti-Zugluft-Profil aus Alu lackiert mit Bürste für 8 und 10 mm	2500		51924	51925		St		€ 46,72	
			3000		81560	81561		St		€ 56,06	
	VTTOCHT07_PVC08	PVC-Profil transparent für 8 mm mit Bürstendichtung	2378	108095				St		€ 18,28	
			2878	108096				St		€ 22,25	
	VTTOCHT07_PVC10	PVC-Profil transparent für 10 mm mit Bürstendichtung	2378	108097				St		€ 18,54	
			2878	108098				St		€ 22,56	

OBERFLÄCHE | 2 Standard RAL-Farben: Weiß 9010 und Anthrazitgrau 7016 ST (Lieferfrist max. 3 Wochen) / kein Zuschlag  
 \* Andere RAL-Farben nach Wahl: siehe S. 8 & 9 (€ 200 einmalig) – Lieferfrist max. 4 Wochen

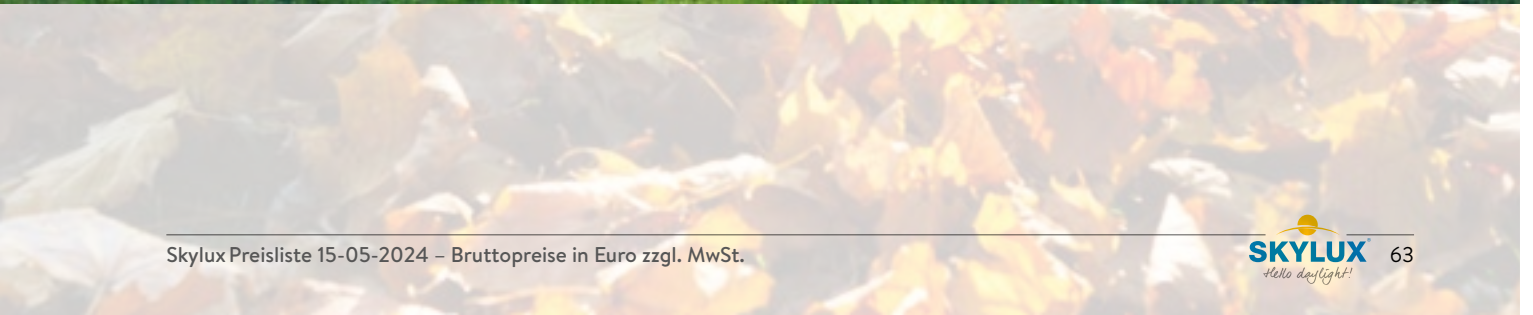

## ZUBEHÖR SELBSTTRAGENDE PROFILSYSTEME

### KEILPROFILE

Mit Skylux-Keilprofilen können Sie einen optimalen Abschluss vom Terrassendach zur Mauer hin erzielen. Die Profile ermöglichen eine Konstruktion aus Glas oder Kunststoff, die durch die Dachneigung und die Senkrechte – von der Unterseite der Dachrinne aus gesehen – entsteht. Die Aluminiumprofile sind wartungsfreundlich, pulverbeschichtet gemäß Qualicoat-Norm und in allen RAL-Farben und Strukturlackausführung erhältlich.

#### Profil 42 mm – maßgefertigt

- Dreieck bestehend aus 2 Aluminiumprofilen ohne thermische Trennung: einem Basisprofil und einem Clippprofil.
- Die Abmessungen sind von der Überdachung abhängig.
- Ein unterstützendes Querprofil (110/72) ist erforderlich.
- Die oberen schrägen Profile werden bei Skylux auf Anfrage auf Gehrung geschnitten. Das garantiert eine einfache Montage.
- Skylux liefert auch ein vertikales U-Profil für die Abdichtung und ein H-Profil für die vertikale Verteilung.
- Eignet sich für 10 mm Glas oder doppelseitig UV-beständige 16 mm Kunststoffplatten.
- Die Profile werden mit allem benötigten Zubehör geliefert: Schrauben, Dübel und Gummis.

- Bruttopreis pro Dreieck mit 8° Neigung
- Inklusive Querprofil P72 (110/72)
- Standardfarben: 9010 Weiß und 7016 ST Anthrazit
- „Trend“ RAL-Farben: Schwarz 9005 ST, Weißaluminium 9006 ST, Aluminiumgrau 9007 ST, 9009 ST, 9010 ST, Cremeweiß 9001, Purpurrot RAL 3004 ST, RAL 7039 ST & RAL 8014 ST: Standardpreis + € 200 Farbwechsel
- Sonstige RAL-Farben: siehe S. 8 & 9 (+ 15 % + pauschaler Zuschlag: € 200 netto) – Lieferzeit: max. 4 Wochen

Tiefe	# Verteilungen	Profile für Glas 10 mm	Profile für Platten 16 mm	Zuschlag Platte 16 mm 3W 2UV
2359	3	€ 513,55	€ 524,75	€ 204,04
2859	3	€ 569,24	€ 578,71	€ 204,04
3359	4	€ 755,82	€ 762,94	€ 204,04
3859	4	€ 770,90	€ 772,57	€ 204,04
4359	5	€ 783,95	€ 783,27	€ 204,04
4859	5	€ 836,39	€ 830,26	€ 204,04

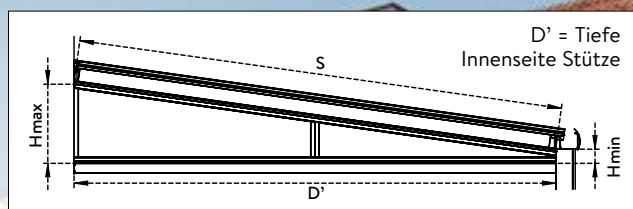



## WINDSCHUTZ

- Schützt vor Wind, Sonne, Regen und sichert die Privatsphäre
- Leicht mit Skylux Keilprofilen kombinierbar
- Mit 10 mm Glas oder 16 mm Kunststoffplatten (doppelseitig UV-beständig)
- Kunde wählt die Anzahl der Paneele
- Vertikale H-Profile für die Zwischenverteilungen

Der Skylux Windschutz lässt sich unter das Keilprofil einbauen und wird mit nicht-thermischen Profilen aufgebaut.

Die Trennungen werden mit Aluminium H-Profilen realisiert. Für die Verglasung kommen 10 mm Glas oder 16 mm Kunststoffplatten zum Einsatz (doppelseitig UV-beständig).

Suchen Sie mehr Privatsphäre auf der Terrasse und den besten Schutz gegen Wind, Sonne und Regen? Dann ist unser Windschutz die optimale Lösung.

Der Windschutz lässt sich leicht konfigurieren und ist auf Wunsch maßgeschneitten. Falls nicht maßgeschneitten, verfügt er über ausreichend Spielraum und Flexibilität für eine schnelle und problemlose Montage.

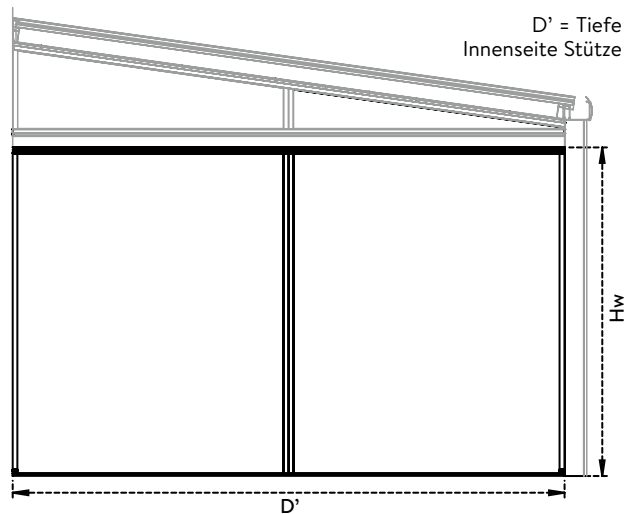

Tiefe	# Verteilungen	Profile für Glas 10 mm	Profile für Platten 16 mm	Zuschlag Platte 16 mm 3W 2UV
2359	3	€ 503,49	€ 476,90	€ 612,12
2859	3	€ 509,15	€ 480,83	€ 612,12
3359	4	€ 648,31	€ 599,04	€ 816,16
3859	4	€ 664,22	€ 613,22	€ 816,16
4359	5	€ 737,92	€ 665,97	€ 1020,20
4859	5	€ 743,58	€ 669,90	€ 1020,20



## CLIMAGLIDE

Climaglide ist ein maßgefertigtes Profilsystem für Glasschiebeelemente. Dieses System, das zusammen mit Ihrem Wintergartendach geliefert wird, schützt Sie vor Wind und Regen und bietet so einen erheblichen Mehrwert für Ihr Dach. Das elegante, moderne Design der Profile sorgt für einen hohen ästhetischen Wert. Die Aluminiumprofile sind wartungsfreundlich, pulverbeschichtet gemäß Qualicoat-Norm und in allen RAL-Farben und Strukturlackausführung erhältlich.

In Kombination mit 8 mm oder 10 mm starkem ESG-Glas (nicht von Skylux geliefert) garantiert Climaglide ein langlebiges und sicheres System. Climaglide ist eine Glasschiebewand für Einfachverglasung. Das System kann von Innen abgeschlossen werden und bietet Regen- und Windschutz. Die Schiebelemente lassen sich separat zu 1 oder 2 Seiten aufschieben (abhängig von der Ausführung). So entsteht eine große freie Öffnung. Oder Sie wählen ein Mitnehmersystem, bei dem sich die Glaselemente in beide Richtungen mitnehmen (nur erhältlich bei 10 mm). Schiebelemente, die sich zu 2 Seiten aufschieben lassen, sind in der Mitte mit einer Dichtung ausgestattet.

Climaglide ist zum Abschließen einer Terrassenüberdachung ohne thermische Trennung geeignet, wie Climax Panorama, Climalux und Climalux Horizon.

Wir bieten Climaglide in drei Ausführungen an:

- 8 mm Basic: 8 mm gehärtetes Glas (nicht von Skylux geliefert) mit vormontierten Laufwagen für separat verschiebbare Glaselemente – nicht verriegelbar – nicht vorgebohrt.
- 8 mm verriegelbar: 8 mm gehärtetes Glas (nicht von Skylux geliefert) mit vormontierten Laufwagen für separat verschiebbare Glaselemente - verriegelbar. Die Unterschiene (CGB) hat 3, 4 oder 5 Spuren und ist komplett vorgebohrt. Erhältliches Zubehör: - schraubbare Handgriffe D65/50 aus anodisiertem Aluminium - Set von 2 selbstklebenden anodisierten Aluminium Griffe mit Putztuch - Klebstoff für die Dichtungsleisten und Bürstendichtungen in derselben bestellten RAL-Farbe
- 10 mm verriegelbar: 10 mm gehärtetes Glas (nicht von Skylux geliefert) mit vormontierten Laufwagen für Mitnehmersystem und einem Riegelschloss an einer Seite. Die Unterschiene (CGB) hat 3, 4 oder 5 Spuren und ist komplett vorgebohrt.  
Erhältliches Zubehör: Bürstendichtung in derselben bestellten RAL-Farbe

<b>Climaglide 8 mm Basic (ohne Wandprofile, ohne Riegelblock)</b>						
Max. Höhe 2350 mm						
System	Breite in mm					
	2000	2400	2800	3200	3600	
3 Spuren 2 Glaselemente	€ 844	€ 875				
3 Spuren 3 Glaselemente	€ 844	€ 875	€ 878	€ 923		
3 Spuren 6 Glaselemente				€ 1074	€ 1119	
4 Spuren 4 Glaselemente *	€ 911	€ 993	€ 995	€ 1008	€ 1011	
4 Spuren 8 Glaselemente						
5 Spuren 5 Glaselemente			€ 1129	€ 1145	€ 1146	
5 Spuren 10 Glaselemente						

<b>Climaglide 8 mm mit separaten Elementen</b>						
Max. Höhe 2350 mm						
System	Breite in mm					
	2000	2400	2800	3200	3600	
3 Spuren 2 Glaselemente	€ 953	€ 985				
3 Spuren 3 Glaselemente	€ 954	€ 988	€ 988	€ 1035		
3 Spuren 6 Glaselemente				€ 1334	€ 1366	
4 Spuren 4 Glaselemente *	€ 1106	€ 1190	€ 1190	€ 1206	€ 1208	
4 Spuren 8 Glaselemente						
5 Spuren 5 Glaselemente			€ 1327	€ 1342	€ 1345	
5 Spuren 10 Glaselemente						

<b>Climaglide 10 mm mit Mitnehmersystem</b>						
Standardhöhe 2500 mm **						
System	Breite in mm					
	2000	2400	2800	3200	3600	
3 Spuren 2 Glaselemente	€ 1096	€ 1123				
3 Spuren 3 Glaselemente	€ 1153	€ 1182	€ 1186	€ 1226		
3 Spuren 6 Glaselemente					€ 1446	
4 Spuren 4 Glaselemente *	€ 1258	€ 1334	€ 1337	€ 1352	€ 1354	
4 Spuren 8 Glaselemente						
5 Spuren 5 Glaselemente			€ 1573	€ 1589	€ 1590	
5 Spuren 10 Glaselemente						

\* für 3 Spuren - 4 Glaselemente als L + R System: Tabellenpreis 4 Spuren + € 30

\*\* Zuschlag max. Höhe für Doppelsystem (L + R): 2620 mm und für Einzelsystem (L oder R): 3000 mm: + € 71



Breite in mm							
4000	4400	4800	5200	5600	6000	6400	6800
€ 1131	€ 1196	€ 1211	€ 1214	€ 1215	€ 1229		
€ 1028	€ 1074	€ 1079					
		€ 1314	€ 1398	€ 1411	€ 1426	€ 1429	€ 1432
€ 1165	€ 1225	€ 1231	€ 1354	€ 1356			
			€ 1622	€ 1624	€ 1638	€ 1642	€ 1645

Breite in mm							
4000	4400	4800	5200	5600	6000	6400	6800
€ 1380	€ 1446	€ 1458	€ 1459	€ 1462	€ 1475		
€ 1226	€ 1273	€ 1278					
		€ 1659	€ 1754	€ 1758	€ 1773	€ 1776	€ 1778
€ 1363	€ 1424	€ 1450	€ 1553	€ 1555			
			€ 2027	€ 2030	€ 2042	€ 2051	€ 2055

Breite in mm							
4000	4400	4800	5200	5600	6000	6400	6800
€ 1459	€ 1518	€ 1532	€ 1534	€ 1538	€ 1550		
€ 1370	€ 1388	€ 1418					
		€ 1765	€ 1866	€ 1868	€ 1881	€ 1883	€ 1886
€ 1610	€ 1668	€ 1673	€ 1796	€ 1798			
			€ 2154	€ 2158	€ 2174	€ 2175	€ 2181

Oben genannte Preise gelten für Standardfarben RAL 9010 und 7016 ST. Für sonstige RAL-Farben gilt ein Zuschlag von € 200 pro Bestellung.

## SENKRECHTMARKISEN

### 1. Allgemein

Jede Senkrechtmarkise wird maßgefertigt und mit extrudierten Aluminium-Profilen im identischen Farbton wie die gewählte Terrassenüberdachung gefertigt. Der Sonnenschutz ist kompatibel mit allen Skylux Terrassenüberdachungen der Marken Climax, Climalux, Climalux Horizon, Climax Panorama und Climacrown. Er passt genau in die Führungsprofile (ZIP-System) und bietet zusätzlichen Wind- und Insektenschutz.

- Modernes Design
- Motor und Gewebe leicht zu montieren
- Die Bodenleiste integriert sich im Gehäuse
- Die Markise hängt immer gespannt
- Seitenabdeckungen ohne sichtbare Schrauben

### 2. Gewebeoptionen Axiom serie & Element Serie

Das offenporige Gewebe wird aus einer hochwertigen Glasfaser mit PVC-Beschichtung gewebt und hat eine Lichtdurchlässigkeit von 5 %. Mehr als 50 Standardgewebe.

#### **Copaco Serge 600**

Dieses Gewebe wird aus einer hochwertigen Glasfaser mit PVC-Beschichtung und einer Lichtdurchlässigkeit von 5 % gewebt.

Mehr als 50 Standardgewebe.

#### **Serge Ferrari Soltis 92 & 88**

Mikroperforiertes Polyestergewebe mit einer Lichtdurchlässigkeit von 3 % (Soltis 92) und 8 % (Soltis 88).



### 3. Aufpreis für Cristal-Fenster: € 49,88/m<sup>2</sup>

Bei Bestellung müssen folgende Abmessungen angegeben werden:

- Fenstertyp
- h1: Höhe von der unteren Leiste bis zum Fenster
- bv: Fensterbreite (nur bei Typ 2)

#### Typ 1 Durchgehendes Fenster über die ganze Breite



#### Typ 2 Fenster mit Seitenrändern

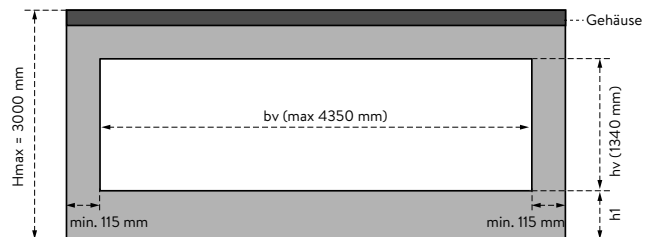

### 4. Adapterset

Adapterprofilset für Gehäuse:

- Markisen bis zu einer Breite von 4 m: € 129/Stück
- Markisen bis zu einer Breite von 5 m: € 147/Stück
- Markisen bis zu einer Breite von 6 m: € 165/Stück

### 5. Axiom-Serie

Die Axiom-Serie bietet ein zeitloses Design dank der praktischen Gehäuse und der vollständig in das Gehäuse integrierten Bodenleiste. Senkrechtmarkisen mit einer Breite von bis zu 7 Metern sind möglich. Selbst bei maximalen Abmessungen bleibt das Gehäuse perfekt gerade und das Gewebe immer gespannt.

- Gehäuse 100 mm 90° (gerades Gehäuse) für Senkrechtmarkisen bis 4 m Breite.
- Gehäuse 130 mm 90° (gerades Gehäuse) für Senkrechtmarkisen bis 6 m Breite.
- Gehäuse 130 XL 90° (gerades Gehäuse) für Senkrechtmarkisen zwischen 6 & 7 m Breite.

#### Motoroptionen

Senkrechtmarkisen der Axiom-Serie sind mit den neusten Somfy io Motoren ausgestattet.

##### *Somfy Sunilus io Motor*

Drahtloser IO-Motor, der Rückmeldung an die Steuerung gibt. Endpunkte werden bei der Installation festgelegt. Ein Anschluss an das Stromnetz ist erforderlich.

Siehe Tabellen **(A)** und **(B)**.

##### *Somfy Maestria io Motor*

Drahtloser IO-Motor, der Rückmeldung an die Steuerung gibt. Bei der Montage wird lediglich der untere Endpunkt eingestellt. Der Motor ist mit integrierter Hinderniserkennung, Stoffdehnungsausgleich & Rückenentriegelung ausgestattet, sodass der Stoff immer optimal hängt. Ein Anschluss an das Stromnetz ist erforderlich.

Siehe Tabellen **(C)** und **(D)**.

##### *Somfy RS100 Solar Motor*

Drahtloser IO-Motor, der Rückmeldung an die Steuerung gibt. Der Solar-IO-Motor RS100 ist eine leise Lösung, die keinen Anschluss an das Stromnetz erfordert. Mit anderen Worten: Es handelt sich um eine eigenständige Lösung und ist mit dem Schaltschrank TaHoma Switch kompatibel.

Siehe Tabellen **(E)** und **(F)**.

# ZUBEHÖR FÜR SELBSTTRAGENDE SYSTEME

**A**

## Bruttopreise AXIOM 100 non solar

Breite (mm) → ↓ Höhe (mm)	1000	1100	1200	1300	1400	1500	1600	1700	1800	1900	2000	2100	2200	2300	2400
2000	€ 838	€ 865	€ 889	€ 918	€ 944	€ 969	€ 995	€ 1023	€ 1049	€ 1073	€ 1100	€ 1128	€ 1153	€ 1180	€ 1205
2100	€ 856	€ 883	€ 908	€ 936	€ 961	€ 991	€ 1014	€ 1044	€ 1069	€ 1098	€ 1123	€ 1152	€ 1176	€ 1205	€ 1231
2200	€ 872	€ 900	€ 929	€ 955	€ 981	€ 1010	€ 1036	€ 1063	€ 1091	€ 1120	€ 1147	€ 1175	€ 1202	€ 1228	€ 1256
2300	€ 889	€ 918	€ 946	€ 974	€ 1002	€ 1032	€ 1059	€ 1085	€ 1114	€ 1140	€ 1170	€ 1198	€ 1225	€ 1254	€ 1283
2400	€ 908	€ 936	€ 965	€ 993	€ 1020	€ 1051	€ 1080	€ 1108	€ 1136	€ 1165	€ 1192	€ 1220	€ 1249	€ 1279	€ 1308
2500	€ 926	€ 955	€ 981	€ 1013	€ 1041	€ 1069	€ 1100	€ 1128	€ 1156	€ 1187	€ 1215	€ 1247	€ 1275	€ 1303	€ 1335
2600	€ 941	€ 973	€ 1000	€ 1032	€ 1062	€ 1090	€ 1120	€ 1149	€ 1180	€ 1211	€ 1239	€ 1270	€ 1296	€ 1327	€ 1355
2700	€ 959	€ 991	€ 1020	€ 1049	€ 1080	€ 1111	€ 1140	€ 1172	€ 1201	€ 1231	€ 1261	€ 1292	€ 1322	€ 1352	€ 1410
2800	€ 977	€ 1008	€ 1038	€ 1069	€ 1100	€ 1130	€ 1162	€ 1192	€ 1222	€ 1254	€ 1284	€ 1316	€ 1345	€ 1406	€ 1437
2900	€ 995	€ 1026	€ 1056	€ 1087	€ 1120	€ 1152	€ 1182	€ 1213	€ 1247	€ 1277	€ 1308	€ 1339	€ 1400	€ 1432	€ 1465
3000	€ 1010	€ 1044	€ 1073	€ 1108	€ 1138	€ 1172	€ 1202	€ 1238	€ 1267	€ 1296	€ 1332	€ 1390	€ 1423	€ 1455	€ 1488

**B**

## Bruttopreise AXIOM 130 non solar

Breite (mm) → ↓ Höhe (mm)	1000	1100	1200	1300	1400	1500	1600	1700	1800	1900	2000	2100	2200	2300	2400
2000	€ 952	€ 981	€ 1010	€ 1041	€ 1074	€ 1100	€ 1130	€ 1165	€ 1194	€ 1223	€ 1252	€ 1285	€ 1342	€ 1374	€ 1402
2100	€ 974	€ 1002	€ 1031	€ 1064	€ 1095	€ 1126	€ 1156	€ 1188	€ 1214	€ 1250	€ 1279	€ 1310	€ 1372	€ 1402	€ 1432
2200	€ 992	€ 1022	€ 1055	€ 1084	€ 1116	€ 1151	€ 1178	€ 1211	€ 1246	€ 1276	€ 1305	€ 1338	€ 1399	€ 1430	€ 1463
2300	€ 1010	€ 1041	€ 1077	€ 1109	€ 1139	€ 1174	€ 1205	€ 1234	€ 1269	€ 1299	€ 1334	€ 1366	€ 1425	€ 1460	€ 1493
2400	€ 1031	€ 1064	€ 1097	€ 1129	€ 1162	€ 1196	€ 1229	€ 1261	€ 1293	€ 1329	€ 1359	€ 1418	€ 1454	€ 1487	€ 1518
2500	€ 1051	€ 1084	€ 1116	€ 1153	€ 1185	€ 1214	€ 1252	€ 1285	€ 1315	€ 1352	€ 1384	€ 1451	€ 1482	€ 1514	€ 1552
2600	€ 1071	€ 1106	€ 1136	€ 1174	€ 1209	€ 1240	€ 1276	€ 1308	€ 1345	€ 1379	€ 1409	€ 1477	€ 1507	€ 1542	€ 1577
2700	€ 1090	€ 1126	€ 1162	€ 1194	€ 1229	€ 1266	€ 1299	€ 1335	€ 1369	€ 1403	€ 1438	€ 1502	€ 1539	€ 1571	€ 1606
2800	€ 1110	€ 1146	€ 1181	€ 1214	€ 1252	€ 1288	€ 1323	€ 1359	€ 1393	€ 1431	€ 1466	€ 1530	€ 1564	€ 1599	€ 1637
2900	€ 1130	€ 1168	€ 1201	€ 1237	€ 1276	€ 1310	€ 1348	€ 1383	€ 1423	€ 1455	€ 1489	€ 1555	€ 1591	€ 1633	€ 1666
3000	€ 1151	€ 1188	€ 1223	€ 1261	€ 1296	€ 1335	€ 1370	€ 1408	€ 1445	€ 1478	€ 1520	€ 1581	€ 1620	€ 1656	€ 1693
Breite (mm) → ↓ Höhe (mm)	4100	4200	4300	4400	4500	4600	4700	4800	4900	5000	5100	5200	5300	5400	5500
2000	€ 1982	€ 1994	€ 2005	€ 2036	€ 2068	€ 2098	€ 2127	€ 2160	€ 2190	€ 2221	€ 2230	€ 2260	€ 2291	€ 2323	€ 2436
2100	€ 2013	€ 2029	€ 2042	€ 2076	€ 2106	€ 2137	€ 2166	€ 2194	€ 2228	€ 2257	€ 2265	€ 2296	€ 2327	€ 2355	€ 2475
2200	€ 2052	€ 2063	€ 2072	€ 2101	€ 2125	€ 2155	€ 2181	€ 2206	€ 2232	€ 2295	€ 2307	€ 2338	€ 2364	€ 2397	€ 2515
2300	€ 2092	€ 2107	€ 2123	€ 2153	€ 2183	€ 2211	€ 2245	€ 2273	€ 2303	€ 2332	€ 2342	€ 2371	€ 2399	€ 2427	€ 2546
2400	€ 2133	€ 2148	€ 2160	€ 2190	€ 2221	€ 2253	€ 2280	€ 2310	€ 2341	€ 2371	€ 2377	€ 2407	€ 2434	€ 2462	€ 2579
2500	€ 2172	€ 2185	€ 2198	€ 2230	€ 2260	€ 2287	€ 2322	€ 2347	€ 2377	€ 2407	€ 2416	€ 2443	€ 2469	€ 2499	€ 2612
2600	€ 2211	€ 2232	€ 2250	€ 2283	€ 2316	€ 2350	€ 2382	€ 2417	€ 2447	€ 2480	€ 2495	€ 2525	€ 2556	€ 2589	€ 2709
2700	€ 2253	€ 2270	€ 2287	€ 2323	€ 2355	€ 2386	€ 2420	€ 2452	€ 2485	€ 2517	€ 2530	€ 2561	€ 2595	€ 2624	€ 2743
2800	€ 2293	€ 2307	€ 2325	€ 2358	€ 2390	€ 2426	€ 2457	€ 2487	€ 2521	€ 2552	€ 2566	€ 2596	€ 2626	€ 2659	€ 2792
2900	€ 2334	€ 2350	€ 2364	€ 2397	€ 2432	€ 2465	€ 2499	€ 2530	€ 2560	€ 2595	€ 2604	€ 2634	€ 2667	€ 2696	
3000	€ 2372	€ 2388	€ 2406	€ 2436	€ 2469	€ 2504	€ 2534	€ 2566	€ 2599	€ 2630	€ 2639	€ 2671	€ 2701	€ 2732	

Preise zzgl. MwSt.

2500	2600	2700	2800	2900	3000	3100	3200	3300	3400	3500	3600	3700	3800	3900	4000
€ 1234	€ 1259	€ 1284	€ 1311	€ 1339	€ 1364	€ 1418	€ 1445	€ 1473	€ 1500	€ 1523	€ 1550	€ 1577	€ 1605	€ 1629	€ 1657
€ 1259	€ 1284	€ 1313	€ 1339	€ 1368	€ 1420	€ 1449	€ 1475	€ 1504	€ 1530	€ 1554	€ 1583	€ 1608	€ 1637	€ 1662	€ 1691
€ 1284	€ 1311	€ 1339	€ 1368	€ 1423	€ 1449	€ 1477	€ 1506	€ 1533	€ 1559	€ 1589	€ 1614	€ 1643	€ 1671	€ 1698	€ 1723
€ 1311	€ 1339	€ 1368	€ 1423	€ 1451	€ 1477	€ 1506	€ 1535	€ 1562	€ 1590	€ 1619	€ 1647	€ 1676	€ 1704	€ 1732	€ 1788
€ 1337	€ 1364	€ 1420	€ 1449	€ 1477	€ 1509	€ 1537	€ 1567	€ 1592	€ 1621	€ 1649	€ 1679	€ 1710	€ 1738	€ 1764	€ 1822
€ 1361	€ 1418	€ 1449	€ 1477	€ 1506	€ 1537	€ 1567	€ 1592	€ 1624	€ 1653	€ 1683	€ 1712	€ 1740	€ 1799	€ 1828	€ 1855
€ 1416	€ 1447	€ 1475	€ 1506	€ 1535	€ 1567	€ 1595	€ 1624	€ 1655	€ 1683	€ 1714	€ 1742	€ 1774	€ 1833	€ 1861	€ 1892
€ 1442	€ 1473	€ 1504	€ 1533	€ 1562	€ 1592	€ 1624	€ 1655	€ 1683	€ 1714	€ 1746	€ 1805	€ 1836	€ 1864	€ 1894	€ 1926
€ 1468	€ 1500	€ 1530	€ 1559	€ 1590	€ 1621	€ 1653	€ 1683	€ 1714	€ 1746	€ 1776	€ 1836	€ 1865	€ 1897	€ 1928	€ 1959
€ 1492	€ 1523	€ 1557	€ 1589	€ 1619	€ 1649	€ 1683	€ 1714	€ 1746	€ 1805	€ 1838	€ 1870	€ 1900	€ 1930	€ 1964	€ 1995
€ 1519	€ 1553	€ 1583	€ 1616	€ 1647	€ 1680	€ 1712	€ 1746	€ 1776	€ 1836	€ 1870	€ 1900	€ 1932	€ 1964	€ 1996	€ 2028

2500	2600	2700	2800	2900	3000	3100	3200	3300	3400	3500	3600	3700	3800	3900	4000
€ 1435	€ 1464	€ 1495	€ 1521	€ 1555	€ 1583	€ 1614	€ 1643	€ 1676	€ 1706	€ 1737	€ 1767	€ 1798	€ 1828	€ 1855	€ 1890
€ 1464	€ 1495	€ 1524	€ 1555	€ 1588	€ 1617	€ 1651	€ 1678	€ 1712	€ 1741	€ 1771	€ 1806	€ 1833	€ 1865	€ 1896	€ 1928
€ 1495	€ 1521	€ 1555	€ 1588	€ 1620	€ 1651	€ 1682	€ 1716	€ 1746	€ 1777	€ 1811	€ 1838	€ 1871	€ 1907	€ 1935	€ 1965
€ 1521	€ 1555	€ 1588	€ 1620	€ 1653	€ 1682	€ 1716	€ 1747	€ 1778	€ 1812	€ 1845	€ 1875	€ 1910	€ 1943	€ 1975	€ 2008
€ 1553	€ 1583	€ 1617	€ 1651	€ 1682	€ 1718	€ 1750	€ 1783	€ 1816	€ 1847	€ 1878	€ 1912	€ 1947	€ 1982	€ 2068	€ 2101
€ 1581	€ 1614	€ 1651	€ 1682	€ 1716	€ 1750	€ 1783	€ 1816	€ 1850	€ 1882	€ 1917	€ 1949	€ 1985	€ 2076	€ 2106	€ 2141
€ 1610	€ 1648	€ 1678	€ 1716	€ 1747	€ 1783	€ 1817	€ 1850	€ 1887	€ 1917	€ 2008	€ 2042	€ 2078	€ 2110	€ 2145	€ 2181
€ 1642	€ 1676	€ 1712	€ 1746	€ 1778	€ 1816	€ 1850	€ 1887	€ 1917	€ 2008	€ 2046	€ 2081	€ 2117	€ 2148	€ 2183	€ 2221
€ 1672	€ 1706	€ 1741	€ 1777	€ 1812	€ 1847	€ 1882	€ 1917	€ 2008	€ 2046	€ 2081	€ 2117	€ 2151	€ 2185	€ 2222	€ 2257
€ 1699	€ 1737	€ 1773	€ 1811	€ 1845	€ 1878	€ 1917	€ 2008	€ 2046	€ 2081	€ 2121	€ 2155	€ 2188	€ 2225	€ 2263	€ 2300
€ 1731	€ 1769	€ 1806	€ 1843	€ 1875	€ 1971	€ 2005	€ 2046	€ 2081	€ 2117	€ 2155	€ 2188	€ 2228	€ 2263	€ 2303	€ 2338
5600	5700	5800	5900	6000	6100	6200	6300	6400	6500	6600	6700	6800	6900	7000	
€ 2466	€ 2499	€ 2527	€ 2556	€ 2587	€ 2637	€ 2665	€ 2694	€ 2722	€ 2748	€ 2775	€ 2803	€ 2829	€ 2860	€ 2888	
€ 2501	€ 2531	€ 2561	€ 2589	€ 2620	€ 2673	€ 2704	€ 2733	€ 2765	€ 2793	€ 2824	€ 2855	€ 2884	€ 2912	€ 2945	
€ 2540	€ 2574	€ 2604	€ 2631	€ 2664	€ 2717	€ 2744	€ 2775	€ 2806	€ 2835	€ 2867	€ 2896	€ 2926	€ 2956	€ 2986	
€ 2574	€ 2601	€ 2630	€ 2656	€ 2684	€ 2733	€ 2762	€ 2790	€ 2816	€ 2844	€ 2871	€ 2898	€ 2926	€ 2955	€ 2982	
€ 2606	€ 2634	€ 2661	€ 2690	€ 2717	€ 2767	€ 2793	€ 2821	€ 2851	€ 2875	€ 2903	€ 2932	€ 2959	€ 2986	€ 3012	
€ 2639	€ 2670	€ 2693	€ 2721	€ 2750	€ 2793	€ 2819	€ 2844	€ 2869	€ 2893	€ 2918	€ 2945	€ 2969	€ 2993	€ 3021	
€ 2740	€ 2771	€ 2801	€ 2836	€ 2866											
€ 2774	€ 2804	€ 2836	€ 2866	€ 2896											
€ 2821	€ 2855	€ 2884	€ 2915	€ 2947											

Diese Preise gelten für Standardfarben und Trendfarben. Für RAL-Sonderfarben gilt ein Zuschlag von 15 %.  
Wird eine Markise getrennt von einer Überdachung bestellt, fällt ein pauschaler Aufpreis von € 200 an.

C

## Bruttopreise AXIOM 100 obstacle detec

Breite (mm) → ↓ Höhe (mm)	1000	1100	1200	1300	1400	1500	1600	1700	1800	1900	2000	2100	2200	2300	2400
2000	€ 938	€ 965	€ 989	€ 1018	€ 1044	€ 1069	€ 1095	€ 1123	€ 1149	€ 1173	€ 1200	€ 1228	€ 1253	€ 1280	€ 1305
2100	€ 956	€ 983	€ 1008	€ 1036	€ 1061	€ 1091	€ 1114	€ 1144	€ 1169	€ 1198	€ 1223	€ 1252	€ 1276	€ 1305	€ 1331
2200	€ 972	€ 1000	€ 1028	€ 1054	€ 1081	€ 1110	€ 1136	€ 1163	€ 1191	€ 1220	€ 1247	€ 1275	€ 1302	€ 1328	€ 1356
2300	€ 989	€ 1018	€ 1046	€ 1074	€ 1102	€ 1132	€ 1159	€ 1185	€ 1214	€ 1240	€ 1270	€ 1298	€ 1325	€ 1354	€ 1383
2400	€ 1008	€ 1036	€ 1065	€ 1093	€ 1120	€ 1151	€ 1180	€ 1207	€ 1236	€ 1265	€ 1292	€ 1320	€ 1349	€ 1379	€ 1408
2500	€ 1026	€ 1054	€ 1081	€ 1113	€ 1141	€ 1169	€ 1200	€ 1228	€ 1256	€ 1287	€ 1315	€ 1347	€ 1375	€ 1403	€ 1435
2600	€ 1041	€ 1073	€ 1100	€ 1132	€ 1162	€ 1190	€ 1220	€ 1249	€ 1280	€ 1311	€ 1339	€ 1370	€ 1396	€ 1427	€ 1455
2700	€ 1059	€ 1091	€ 1120	€ 1149	€ 1180	€ 1211	€ 1240	€ 1272	€ 1301	€ 1331	€ 1360	€ 1392	€ 1422	€ 1452	€ 1497
2800	€ 1077	€ 1108	€ 1138	€ 1169	€ 1200	€ 1230	€ 1262	€ 1292	€ 1322	€ 1354	€ 1384	€ 1416	€ 1445	€ 1493	€ 1524
2900	€ 1095	€ 1126	€ 1156	€ 1187	€ 1220	€ 1252	€ 1282	€ 1313	€ 1347	€ 1377	€ 1408	€ 1439	€ 1486	€ 1519	€ 1551
3000	€ 1110	€ 1144	€ 1173	€ 1207	€ 1238	€ 1272	€ 1302	€ 1338	€ 1367	€ 1396	€ 1432	€ 1477	€ 1510	€ 1541	€ 1574

D

## Bruttopreise AXIOM 130 obstacle detec

Breite (mm) → ↓ Höhe (mm)	1000	1100	1200	1300	1400	1500	1600	1700	1800	1900	2000	2100	2200	2300	2400
2000	€ 1039	€ 1068	€ 1097	€ 1127	€ 1160	€ 1187	€ 1217	€ 1252	€ 1280	€ 1309	€ 1339	€ 1371	€ 1413	€ 1445	€ 1473
2100	€ 1061	€ 1088	€ 1117	€ 1150	€ 1182	€ 1212	€ 1243	€ 1275	€ 1301	€ 1336	€ 1365	€ 1397	€ 1443	€ 1473	€ 1503
2200	€ 1078	€ 1108	€ 1141	€ 1170	€ 1202	€ 1238	€ 1265	€ 1297	€ 1332	€ 1362	€ 1392	€ 1425	€ 1470	€ 1501	€ 1534
2300	€ 1097	€ 1127	€ 1163	€ 1195	€ 1226	€ 1261	€ 1292	€ 1320	€ 1355	€ 1386	€ 1420	€ 1453	€ 1496	€ 1531	€ 1565
2400	€ 1117	€ 1150	€ 1183	€ 1215	€ 1248	€ 1283	€ 1316	€ 1348	€ 1380	€ 1416	€ 1446	€ 1489	€ 1525	€ 1558	€ 1589
2500	€ 1137	€ 1170	€ 1202	€ 1240	€ 1272	€ 1301	€ 1339	€ 1371	€ 1401	€ 1439	€ 1471	€ 1522	€ 1553	€ 1585	€ 1623
2600	€ 1157	€ 1192	€ 1222	€ 1261	€ 1296	€ 1327	€ 1362	€ 1394	€ 1432	€ 1466	€ 1496	€ 1548	€ 1578	€ 1613	€ 1648
2700	€ 1177	€ 1212	€ 1248	€ 1280	€ 1316	€ 1353	€ 1386	€ 1422	€ 1456	€ 1490	€ 1524	€ 1573	€ 1610	€ 1643	€ 1677
2800	€ 1197	€ 1232	€ 1267	€ 1301	€ 1339	€ 1374	€ 1410	€ 1446	€ 1479	€ 1518	€ 1553	€ 1601	€ 1635	€ 1670	€ 1708
2900	€ 1217	€ 1254	€ 1287	€ 1323	€ 1362	€ 1397	€ 1434	€ 1469	€ 1509	€ 1541	€ 1576	€ 1627	€ 1662	€ 1704	€ 1737
3000	€ 1238	€ 1275	€ 1309	€ 1348	€ 1383	€ 1422	€ 1457	€ 1495	€ 1531	€ 1565	€ 1606	€ 1653	€ 1692	€ 1727	€ 1764
Breite (mm) → ↓ Höhe (mm)	4100	4200	4300	4400	4500	4600	4700	4800	4900	5000	5100	5200	5300	5400	5500
2000	€ 2011	€ 2023	€ 2034	€ 2065	€ 2097	€ 2127	€ 2155	€ 2189	€ 2219	€ 2250	€ 2259	€ 2289	€ 2320	€ 2352	€ 2464
2100	€ 2041	€ 2058	€ 2071	€ 2105	€ 2135	€ 2165	€ 2195	€ 2223	€ 2256	€ 2285	€ 2294	€ 2325	€ 2356	€ 2384	€ 2504
2200	€ 2081	€ 2092	€ 2101	€ 2129	€ 2154	€ 2184	€ 2210	€ 2235	€ 2261	€ 2324	€ 2336	€ 2367	€ 2393	€ 2425	€ 2544
2300	€ 2121	€ 2136	€ 2152	€ 2181	€ 2212	€ 2240	€ 2274	€ 2302	€ 2332	€ 2360	€ 2371	€ 2399	€ 2428	€ 2456	€ 2575
2400	€ 2162	€ 2177	€ 2189	€ 2219	€ 2250	€ 2282	€ 2308	€ 2339	€ 2370	€ 2399	€ 2406	€ 2436	€ 2463	€ 2491	€ 2608
2500	€ 2201	€ 2214	€ 2227	€ 2259	€ 2289	€ 2316	€ 2351	€ 2376	€ 2406	€ 2436	€ 2445	€ 2471	€ 2498	€ 2528	€ 2641
2600	€ 2240	€ 2261	€ 2279	€ 2311	€ 2345	€ 2379	€ 2411	€ 2446	€ 2476	€ 2509	€ 2523	€ 2554	€ 2585	€ 2618	€ 2738
2700	€ 2282	€ 2299	€ 2316	€ 2352	€ 2384	€ 2415	€ 2448	€ 2481	€ 2514	€ 2546	€ 2559	€ 2590	€ 2624	€ 2653	€ 2772
2800	€ 2321	€ 2336	€ 2354	€ 2386	€ 2419	€ 2455	€ 2486	€ 2516	€ 2550	€ 2581	€ 2595	€ 2625	€ 2655	€ 2688	€ 2850
2900	€ 2363	€ 2379	€ 2393	€ 2425	€ 2461	€ 2494	€ 2528	€ 2559	€ 2588	€ 2624	€ 2633	€ 2663	€ 2696	€ 2725	
3000	€ 2401	€ 2417	€ 2435	€ 2464	€ 2498	€ 2533	€ 2562	€ 2595	€ 2627	€ 2659	€ 2668	€ 2700	€ 2730	€ 2761	

Preise zzgl. MwSt.



2500	2600	2700	2800	2900	3000	3100	3200	3300	3400	3500	3600	3700	3800	3900	4000
€ 1334	€ 1359	€ 1384	€ 1411	€ 1439	€ 1464	€ 1505	€ 1531	€ 1560	€ 1586	€ 1610	€ 1637	€ 1664	€ 1691	€ 1716	€ 1743
€ 1359	€ 1384	€ 1413	€ 1439	€ 1468	€ 1507	€ 1536	€ 1561	€ 1591	€ 1617	€ 1641	€ 1670	€ 1695	€ 1724	€ 1749	€ 1778
€ 1384	€ 1411	€ 1439	€ 1468	€ 1510	€ 1536	€ 1563	€ 1593	€ 1619	€ 1645	€ 1675	€ 1700	€ 1729	€ 1758	€ 1785	€ 1810
€ 1411	€ 1439	€ 1468	€ 1510	€ 1537	€ 1563	€ 1593	€ 1622	€ 1649	€ 1677	€ 1706	€ 1734	€ 1762	€ 1791	€ 1818	€ 1859
€ 1437	€ 1464	€ 1507	€ 1536	€ 1563	€ 1596	€ 1624	€ 1654	€ 1679	€ 1707	€ 1736	€ 1765	€ 1797	€ 1825	€ 1851	€ 1893
€ 1461	€ 1505	€ 1536	€ 1563	€ 1593	€ 1624	€ 1654	€ 1679	€ 1711	€ 1739	€ 1769	€ 1798	€ 1827	€ 1871	€ 1899	€ 1926
€ 1502	€ 1534	€ 1561	€ 1593	€ 1622	€ 1654	€ 1682	€ 1711	€ 1742	€ 1769	€ 1801	€ 1829	€ 1861	€ 1904	€ 1933	€ 1963
€ 1528	€ 1560	€ 1591	€ 1619	€ 1649	€ 1679	€ 1711	€ 1742	€ 1769	€ 1801	€ 1833	€ 1876	€ 1907	€ 1935	€ 1965	€ 1997
€ 1555	€ 1586	€ 1617	€ 1645	€ 1677	€ 1707	€ 1739	€ 1769	€ 1801	€ 1833	€ 1863	€ 1907	€ 1936	€ 1968	€ 1999	€ 2030
€ 1579	€ 1610	€ 1644	€ 1675	€ 1706	€ 1736	€ 1769	€ 1801	€ 1833	€ 1876	€ 1910	€ 1941	€ 1971	€ 2001	€ 2035	€ 2066
€ 1606	€ 1639	€ 1670	€ 1703	€ 1734	€ 1767	€ 1798	€ 1833	€ 1863	€ 1907	€ 1941	€ 1971	€ 2003	€ 2035	€ 2067	€ 2099

2500	2600	2700	2800	2900	3000	3100	3200	3300	3400	3500	3600	3700	3800	3900	4000
€ 1506	€ 1535	€ 1566	€ 1592	€ 1627	€ 1654	€ 1685	€ 1714	€ 1747	€ 1777	€ 1809	€ 1838	€ 1869	€ 1899	€ 1926	€ 1962
€ 1535	€ 1566	€ 1595	€ 1627	€ 1659	€ 1688	€ 1722	€ 1749	€ 1783	€ 1812	€ 1842	€ 1877	€ 1904	€ 1936	€ 1967	€ 1999
€ 1566	€ 1592	€ 1627	€ 1659	€ 1692	€ 1722	€ 1753	€ 1787	€ 1817	€ 1848	€ 1882	€ 1910	€ 1942	€ 1978	€ 2006	€ 2037
€ 1592	€ 1627	€ 1659	€ 1692	€ 1724	€ 1753	€ 1787	€ 1819	€ 1849	€ 1884	€ 1916	€ 1946	€ 1981	€ 2014	€ 2046	€ 2079
€ 1624	€ 1654	€ 1688	€ 1722	€ 1753	€ 1789	€ 1822	€ 1854	€ 1887	€ 1918	€ 1949	€ 1983	€ 2018	€ 2053	€ 2097	€ 2129
€ 1653	€ 1685	€ 1722	€ 1753	€ 1787	€ 1822	€ 1854	€ 1887	€ 1921	€ 1953	€ 1988	€ 2020	€ 2056	€ 2105	€ 2135	€ 2170
€ 1682	€ 1719	€ 1749	€ 1787	€ 1819	€ 1854	€ 1888	€ 1921	€ 1959	€ 1988	€ 2037	€ 2071	€ 2106	€ 2139	€ 2174	€ 2210
€ 1713	€ 1747	€ 1783	€ 1817	€ 1849	€ 1887	€ 1921	€ 1959	€ 1988	€ 2037	€ 2075	€ 2110	€ 2145	€ 2177	€ 2212	€ 2250
€ 1743	€ 1777	€ 1812	€ 1848	€ 1884	€ 1918	€ 1953	€ 1988	€ 2037	€ 2075	€ 2110	€ 2145	€ 2180	€ 2214	€ 2251	€ 2285
€ 1770	€ 1809	€ 1845	€ 1882	€ 1916	€ 1949	€ 1988	€ 2037	€ 2075	€ 2110	€ 2150	€ 2184	€ 2217	€ 2254	€ 2292	€ 2329
€ 1802	€ 1840	€ 1877	€ 1914	€ 1946	€ 1999	€ 2034	€ 2075	€ 2110	€ 2145	€ 2184	€ 2217	€ 2256	€ 2292	€ 2332	€ 2367
5600	5700	5800	5900	6000	6100	6200	6300	6400	6500	6600	6700	6800	6900	7000	
€ 2495	€ 2528	€ 2556	€ 2585	€ 2616	€ 2637	€ 2665	€ 2694	€ 2722	€ 2748	€ 2775	€ 2803	€ 2829	€ 2860	€ 2888	
€ 2530	€ 2560	€ 2590	€ 2618	€ 2649	€ 2673	€ 2704	€ 2733	€ 2765	€ 2793	€ 2824	€ 2855	€ 2884	€ 2912	€ 2945	
€ 2569	€ 2603	€ 2633	€ 2660	€ 2692	€ 2717	€ 2744	€ 2775	€ 2806	€ 2835	€ 2867	€ 2896	€ 2926	€ 2956	€ 2986	
€ 2603	€ 2630	€ 2659	€ 2685	€ 2713	€ 2733	€ 2762	€ 2790	€ 2816	€ 2844	€ 2871	€ 2898	€ 2926	€ 2955	€ 2982	
€ 2635	€ 2663	€ 2690	€ 2718	€ 2746	€ 2767	€ 2793	€ 2821	€ 2851	€ 2875	€ 2903	€ 2932	€ 2959	€ 2986	€ 3012	
€ 2668	€ 2699	€ 2722	€ 2750	€ 2779	€ 2793	€ 2819	€ 2844	€ 2869	€ 2893	€ 2918	€ 2945	€ 2969	€ 2993	€ 3021	
€ 2769	€ 2800	€ 2859	€ 2893	€ 2923											
€ 2832	€ 2861	€ 2893	€ 2923	€ 2954											
€ 2879	€ 2913	€ 2942	€ 2972	€ 3004											

Diese Preise gelten für Standardfarben und Trendfarben. Für RAL-Sonderfarben gilt ein Zuschlag von 15 %.  
Wird eine Markise getrennt von einer Überdachung bestellt, fällt ein pauschaler Aufpreis von € 200 an.

**E**

## Bruttopreise AXIOM 100 solar

Breite (mm) → ↓ Höhe (mm)	1000	1100	1200	1300	1400	1500	1600	1700	1800	1900	2000	2100	2200	2300	2400
2000	€ 1189	€ 1216	€ 1240	€ 1269	€ 1295	€ 1320	€ 1346	€ 1374	€ 1400	€ 1424	€ 1451	€ 1479	€ 1504	€ 1531	€ 1556
2100	€ 1207	€ 1234	€ 1259	€ 1287	€ 1312	€ 1342	€ 1365	€ 1395	€ 1420	€ 1449	€ 1474	€ 1503	€ 1527	€ 1556	€ 1582
2200	€ 1223	€ 1251	€ 1279	€ 1306	€ 1332	€ 1361	€ 1387	€ 1414	€ 1442	€ 1471	€ 1498	€ 1526	€ 1553	€ 1579	€ 1607
2300	€ 1240	€ 1269	€ 1297	€ 1325	€ 1353	€ 1383	€ 1410	€ 1436	€ 1465	€ 1491	€ 1521	€ 1549	€ 1576	€ 1605	€ 1634
2400	€ 1259	€ 1287	€ 1316	€ 1344	€ 1371	€ 1402	€ 1431	€ 1459	€ 1487	€ 1516	€ 1543	€ 1571	€ 1600	€ 1630	€ 1659
2500	€ 1277	€ 1306	€ 1332	€ 1364	€ 1392	€ 1420	€ 1451	€ 1479	€ 1507	€ 1538	€ 1566	€ 1598	€ 1626	€ 1654	€ 1686
2600	€ 1292	€ 1324	€ 1351	€ 1383	€ 1413	€ 1441	€ 1471	€ 1500	€ 1531	€ 1562	€ 1590	€ 1621	€ 1647	€ 1678	€ 1706
2700	€ 1310	€ 1342	€ 1371	€ 1400	€ 1431	€ 1462	€ 1491	€ 1523	€ 1552	€ 1582	€ 1612	€ 1643	€ 1673	€ 1703	€ 1761
2800	€ 1328	€ 1359	€ 1389	€ 1420	€ 1451	€ 1481	€ 1513	€ 1543	€ 1573	€ 1605	€ 1635	€ 1667	€ 1696	€ 1757	€ 1788
2900	€ 1346	€ 1377	€ 1407	€ 1438	€ 1471	€ 1503	€ 1533	€ 1564	€ 1598	€ 1628	€ 1659	€ 1690	€ 1751	€ 1783	€ 1816
3000	€ 1361	€ 1395	€ 1424	€ 1459	€ 1489	€ 1523	€ 1553	€ 1589	€ 1618	€ 1647	€ 1683	€ 1741	€ 1774	€ 1806	€ 1839

**F**

## Bruttopreise AXIOM 130 solar

Breite (mm) → ↓ Höhe (mm)	1000	1100	1200	1300	1400	1500	1600	1700	1800	1900	2000	2100	2200	2300	2400
2000	€ 1303	€ 1332	€ 1361	€ 1392	€ 1425	€ 1451	€ 1481	€ 1516	€ 1545	€ 1574	€ 1603	€ 1636	€ 1886	€ 1918	€ 1946
2100	€ 1325	€ 1353	€ 1382	€ 1415	€ 1446	€ 1477	€ 1507	€ 1539	€ 1565	€ 1601	€ 1630	€ 1661	€ 1916	€ 1946	€ 1977
2200	€ 1343	€ 1373	€ 1406	€ 1435	€ 1467	€ 1502	€ 1529	€ 1562	€ 1597	€ 1627	€ 1656	€ 1689	€ 1944	€ 1974	€ 2007
2300	€ 1361	€ 1392	€ 1428	€ 1460	€ 1490	€ 1525	€ 1556	€ 1585	€ 1620	€ 1650	€ 1685	€ 1717	€ 1970	€ 2004	€ 2038
2400	€ 1382	€ 1415	€ 1448	€ 1480	€ 1513	€ 1547	€ 1580	€ 1612	€ 1644	€ 1680	€ 1710	€ 1962	€ 1998	€ 2032	€ 2062
2500	€ 1402	€ 1435	€ 1467	€ 1504	€ 1536	€ 1565	€ 1603	€ 1636	€ 1666	€ 1703	€ 1735	€ 1996	€ 2026	€ 2058	€ 2096
2600	€ 1422	€ 1457	€ 1487	€ 1525	€ 1560	€ 1591	€ 1627	€ 1659	€ 1696	€ 1730	€ 1760	€ 2021	€ 2051	€ 2087	€ 2121
2700	€ 1441	€ 1477	€ 1513	€ 1545	€ 1580	€ 1617	€ 1650	€ 1686	€ 1720	€ 1754	€ 1789	€ 2046	€ 2083	€ 2116	€ 2150
2800	€ 1461	€ 1497	€ 1532	€ 1565	€ 1603	€ 1639	€ 1674	€ 1710	€ 1744	€ 1782	€ 1817	€ 2074	€ 2108	€ 2143	€ 2181
2900	€ 1481	€ 1519	€ 1552	€ 1588	€ 1627	€ 1661	€ 1699	€ 1734	€ 1773	€ 1806	€ 1840	€ 2100	€ 2136	€ 2177	€ 2211
3000	€ 1502	€ 1539	€ 1574	€ 1612	€ 1647	€ 1686	€ 1721	€ 1759	€ 1796	€ 1829	€ 1871	€ 2126	€ 2165	€ 2200	€ 2237
Breite (mm) → ↓ Höhe (mm)	4100	4200	4300	4400	4500	4600	4700	4800	4900	5000					
2000	€ 2571	€ 2583	€ 2594	€ 2625	€ 2656	€ 2687	€ 2715	€ 2749	€ 2779	€ 2809					
2100	€ 2601	€ 2617	€ 2631	€ 2665	€ 2695	€ 2725	€ 2755	€ 2783	€ 2816	€ 2845					
2200	€ 2641	€ 2652	€ 2661	€ 2689	€ 2714	€ 2744	€ 2770	€ 2795	€ 2821	€ 2884					
2300	€ 2681	€ 2696	€ 2711	€ 2741	€ 2772	€ 2800	€ 2834	€ 2861	€ 2892	€ 2920					
2400	€ 2722	€ 2737	€ 2749	€ 2779	€ 2809	€ 2841	€ 2868	€ 2899	€ 2929	€ 2959					
2500	€ 2761	€ 2774	€ 2786	€ 2819	€ 2849	€ 2876	€ 2910	€ 2936	€ 2965	€ 2996					
2600	€ 2800	€ 2821	€ 2839	€ 2871	€ 2905	€ 2939	€ 2971	€ 3006	€ 3036	€ 3069					
2700	€ 2841	€ 2859	€ 2876	€ 2912	€ 2944	€ 2975	€ 3008	€ 3041	€ 3074	€ 3106					
2800	€ 2881	€ 2896	€ 2914	€ 2946	€ 2979	€ 3014	€ 3046	€ 3076	€ 3110	€ 3141					
2900	€ 2923	€ 2939	€ 2953	€ 2985	€ 3020	€ 3053	€ 3088	€ 3118	€ 3148	€ 3183					
3000	€ 2961	€ 2977	€ 2994	€ 3024	€ 3058	€ 3092	€ 3122	€ 3155	€ 3187						

Preise zzgl. MwSt.

2500	2600	2700	2800	2900	3000	3100	3200	3300	3400	3500	3600	3700	3800	3900	4000
€ 1585	€ 1610	€ 1635	€ 1662	€ 1690	€ 1715	€ 1769	€ 1796	€ 1824	€ 1851	€ 1874	€ 1901	€ 1928	€ 1956	€ 1980	€ 2008
€ 1610	€ 1635	€ 1664	€ 1690	€ 1719	€ 1771	€ 1800	€ 1826	€ 1855	€ 1881	€ 1905	€ 1934	€ 1959	€ 1988	€ 2013	€ 2042
€ 1635	€ 1662	€ 1690	€ 1719	€ 1774	€ 1800	€ 1828	€ 1857	€ 1884	€ 1910	€ 1939	€ 1965	€ 1994	€ 2022	€ 2049	€ 2074
€ 1662	€ 1690	€ 1719	€ 1774	€ 1802	€ 1828	€ 1857	€ 1886	€ 1913	€ 1941	€ 1970	€ 1998	€ 2027	€ 2055	€ 2083	€ 2332
€ 1688	€ 1715	€ 1771	€ 1800	€ 1828	€ 1860	€ 1888	€ 1918	€ 1943	€ 1972	€ 2000	€ 2030	€ 2061	€ 2089	€ 2115	€ 2366
€ 1712	€ 1769	€ 1800	€ 1828	€ 1857	€ 1888	€ 1918	€ 1943	€ 1975	€ 2004	€ 2034	€ 2063	€ 2091	€ 2344	€ 2372	€ 2399
€ 1767	€ 1798	€ 1826	€ 1857	€ 1886	€ 1918	€ 1946	€ 1975	€ 2006	€ 2034	€ 2065	€ 2093	€ 2125	€ 2377	€ 2406	€ 2436
€ 1793	€ 1824	€ 1855	€ 1884	€ 1913	€ 1943	€ 1975	€ 2006	€ 2034	€ 2065	€ 2097	€ 2349	€ 2380	€ 2408	€ 2439	€ 2470
€ 1819	€ 1851	€ 1881	€ 1910	€ 1941	€ 1972	€ 2004	€ 2034	€ 2065	€ 2097	€ 2127	€ 2380	€ 2409	€ 2442	€ 2472	€ 2504
€ 1843	€ 1874	€ 1908	€ 1939	€ 1970	€ 2000	€ 2034	€ 2065	€ 2097	€ 2349	€ 2383	€ 2414	€ 2444	€ 2475	€ 2508	€ 2539
€ 1870	€ 1904	€ 1934	€ 1967	€ 1998	€ 2031	€ 2063	€ 2097	€ 2127	€ 2380	€ 2414	€ 2444	€ 2476	€ 2508	€ 2540	€ 2572

2500	2600	2700	2800	2900	3000	3100	3200	3300	3400	3500	3600	3700	3800	3900	4000
€ 1979	€ 2009	€ 2039	€ 2065	€ 2100	€ 2127	€ 2159	€ 2188	€ 2221	€ 2250	€ 2282	€ 2312	€ 2342	€ 2372	€ 2399	€ 2435
€ 2009	€ 2039	€ 2068	€ 2100	€ 2132	€ 2161	€ 2195	€ 2222	€ 2256	€ 2286	€ 2315	€ 2351	€ 2377	€ 2409	€ 2440	€ 2472
€ 2039	€ 2065	€ 2100	€ 2132	€ 2165	€ 2195	€ 2226	€ 2260	€ 2290	€ 2321	€ 2355	€ 2383	€ 2416	€ 2451	€ 2479	€ 2510
€ 2065	€ 2100	€ 2132	€ 2165	€ 2198	€ 2226	€ 2260	€ 2292	€ 2322	€ 2357	€ 2390	€ 2419	€ 2455	€ 2488	€ 2520	€ 2552
€ 2097	€ 2127	€ 2161	€ 2195	€ 2226	€ 2263	€ 2295	€ 2327	€ 2360	€ 2391	€ 2423	€ 2456	€ 2491	€ 2527	€ 2656	€ 2689
€ 2126	€ 2159	€ 2195	€ 2226	€ 2260	€ 2295	€ 2327	€ 2360	€ 2394	€ 2426	€ 2462	€ 2494	€ 2530	€ 2665	€ 2695	€ 2730
€ 2155	€ 2192	€ 2222	€ 2260	€ 2292	€ 2327	€ 2361	€ 2394	€ 2432	€ 2462	€ 2597	€ 2631	€ 2666	€ 2698	€ 2734	€ 2770
€ 2186	€ 2221	€ 2256	€ 2290	€ 2322	€ 2360	€ 2394	€ 2432	€ 2462	€ 2597	€ 2635	€ 2670	€ 2705	€ 2737	€ 2772	€ 2809
€ 2216	€ 2250	€ 2286	€ 2321	€ 2357	€ 2391	€ 2426	€ 2462	€ 2597	€ 2635	€ 2670	€ 2705	€ 2740	€ 2774	€ 2811	€ 2845
€ 2243	€ 2282	€ 2318	€ 2355	€ 2390	€ 2423	€ 2462	€ 2597	€ 2635	€ 2670	€ 2710	€ 2744	€ 2776	€ 2814	€ 2851	€ 2889
€ 2275	€ 2313	€ 2351	€ 2387	€ 2419	€ 2559	€ 2594	€ 2635	€ 2670	€ 2705	€ 2744	€ 2776	€ 2816	€ 2851	€ 2892	€ 2926

Diese Preise gelten für Standardfarben und Trendfarben. Für RAL-Sonderfarben gilt ein Zuschlag von 15 %.  
Wird eine Markise getrennt von einer Überdachung bestellt, fällt ein pauschaler Aufpreis von € 200 an.

## Optionen Führung

- Führung Standard: im Preis enthalten
- Führung Click (ohne sichtbare Schrauben): im Preis enthalten
- Kupplungsführung (für Markisen mit gemeinsamer Führung): € 79,85/m

## Montagehalterungsoptionen

- Gehäusehalterung für alle Gehäuse im Axiom-Serie
- Montagefuß 10 mm für die Click- und Kupplungsführungen: € 49,88/Stück
- Distanzprofil 10 mm für die Click- und Kupplungsführungen: € 7,50/m

## Steuerung (Axiom-Serie)

Die Markisen können per Fernbedienung oder über Wandschalter gesteuert (individuell oder in Gruppe) werden. Auch eine automatische Steuerung durch Sonnen- oder Windsensor ist möglich. Der Tahoma-Schalter von Somfy ist eine smarte Steuerung zur zentralen Verbindung und Bedienung Ihrer Geräte mit Ihrem Smartphone. Die perfekte Lösung für ein intelligentes Zuhause.

Bedienung		
Name	Beschreibung	Preis
① Somfy Situo 1 io pure II	Fernbedienung 1 Kanal	€ 60,07
② Somfy Situo 5 io pure II	Fernbedienung 5 Kanäle	€ 94,39
③ Somfy Smooove origin 1 io	Wandschalter 1 Kanal, kein Kabel	€ 47,00
④ Somfy Smooove origin 4 io	Wandschalter 4 Kanäle, keine Kabel	€ 92,55
⑤ Somfy Tahoma switch	Smart Home Hub für Bedienung über Smartphone	€ 292,15

Sensoren		
Name	Beschreibung	Preis
⑥ Somfy Sunis wirefree io	Drahtloser Sonnensensor	€ 137,31
⑦ Somfy Eolis WireFree io	Drahtloser Windsensor	€ 152,78
⑧ Somfy Soliris 230 V io	Wind- und Sonnensensor mit 230 V-Stromversorgung	€ 202,57
⑨ Somfy Soliris 230 V io + Somfy Ondeis 230 V AC	Wind- und Sonnensensor mit 230 V-Stromversorgung & angeschlossenem Regensensor	€ 507,60



## Element-Serie

Die Element-Serie zeichnet sich durch seine schmalen Führungen und Lastbalken aus und eignet sich dadurch perfekt für kleinere Bildschirme. Gehäuse 105 mm 90° (gerades Gehäuse) für Senkrechtmarkisen bis 4,5 m Breite.

**Faher Motor:** Dieser Motor zum günstigsten Preis steuert Ihre Senkrechtmarkise über eine Fernbedienung (1 Kanal: € 41,24/Stück oder 2 Kanäle: € 44,43/Stück).

Siehe Tabelle [G](#).

**Faher Solar Motor:** Dieser Motor zum günstigsten Preis benötigt keinen Anschluss an das Stromnetz. Steuerung über eine Fernbedienung (1 Kanal: € 41,24/Stück oder 2 Kanäle: € 44,43/Stück).

Siehe Tabelle [H](#).

**Manuell:** Eine klassische manuelle Markise, der Ihr Zuhause und Ihr Büro vor der Sonne schützt. Manuelle Bedienung mit abnehmbarer Kurbelstange: 20 €/pièce (1,2 bis 1,8 m lang).

Siehe Tabelle [I](#).



G

## Bruttopreise Element 105

Breite (mm) → ↓ Höhe (mm)	1000	1100	1200	1300	1400	1500	1600	1700	1800	1900	2000	2100	2200	2300	2400	2500	2600
1000	€ 654	€ 678	€ 695	€ 718	€ 741	€ 764	€ 784	€ 808	€ 828	€ 851	€ 871	€ 895	€ 915	€ 939	€ 961	€ 982	€ 1005
1100	€ 666	€ 692	€ 710	€ 733	€ 759	€ 780	€ 803	€ 826	€ 848	€ 869	€ 891	€ 915	€ 939	€ 959	€ 983	€ 1005	€ 1027
1200	€ 682	€ 704	€ 725	€ 748	€ 775	€ 798	€ 818	€ 844	€ 867	€ 888	€ 912	€ 936	€ 959	€ 982	€ 1005	€ 1027	€ 1050
1300	€ 695	€ 718	€ 744	€ 766	€ 789	€ 813	€ 839	€ 861	€ 884	€ 910	€ 933	€ 956	€ 979	€ 1005	€ 1027	€ 1050	€ 1077
1400	€ 708	€ 733	€ 759	€ 782	€ 808	€ 829	€ 854	€ 879	€ 903	€ 927	€ 954	€ 978	€ 1001	€ 1026	€ 1050	€ 1075	€ 1099
1500	€ 733	€ 757	€ 784	€ 810	€ 839	€ 865	€ 887	€ 915	€ 942	€ 969	€ 992	€ 1018	€ 1046	€ 1072	€ 1099	€ 1123	€ 1161
1600	€ 748	€ 768	€ 798	€ 826	€ 854	€ 883	€ 905	€ 933	€ 961	€ 990	€ 1010	€ 1038	€ 1066	€ 1094	€ 1123	€ 1160	€ 1183
1700	€ 764	€ 782	€ 810	€ 840	€ 869	€ 901	€ 923	€ 951	€ 982	€ 1010	€ 1027	€ 1059	€ 1086	€ 1119	€ 1160	€ 1181	€ 1206
1800	€ 780	€ 794	€ 822	€ 856	€ 884	€ 918	€ 942	€ 969	€ 1001	€ 1030	€ 1046	€ 1080	€ 1108	€ 1153	€ 1181	€ 1205	€ 1230
1900	€ 794	€ 808	€ 836	€ 871	€ 901	€ 936	€ 959	€ 987	€ 1024	€ 1050	€ 1063	€ 1099	€ 1141	€ 1177	€ 1205	€ 1228	€ 1254
2000	€ 810	€ 820	€ 848	€ 887	€ 915	€ 954	€ 978	€ 1005	€ 1044	€ 1072	€ 1082	€ 1133	€ 1161	€ 1200	€ 1228	€ 1249	€ 1276

H

## Bruttopreise Element 105 solar

Breite (mm) → ↓ Höhe (mm)	1000	1100	1200	1300	1400	1500	1600	1700	1800	1900	2000	2100	2200	2300	2400	2500	2600
1000	€ 886	€ 910	€ 928	€ 950	€ 974	€ 996	€ 1016	€ 1040	€ 1060	€ 1083	€ 1103	€ 1127	€ 1147	€ 1171	€ 1193	€ 1214	€ 1237
1100	€ 898	€ 924	€ 942	€ 965	€ 991	€ 1013	€ 1035	€ 1058	€ 1081	€ 1101	€ 1123	€ 1147	€ 1171	€ 1192	€ 1215	€ 1237	€ 1260
1200	€ 914	€ 936	€ 957	€ 980	€ 1007	€ 1030	€ 1050	€ 1076	€ 1099	€ 1120	€ 1144	€ 1169	€ 1192	€ 1214	€ 1237	€ 1260	€ 1283
1300	€ 928	€ 950	€ 976	€ 998	€ 1021	€ 1045	€ 1071	€ 1093	€ 1117	€ 1143	€ 1165	€ 1188	€ 1211	€ 1237	€ 1260	€ 1283	€ 1309
1400	€ 940	€ 965	€ 991	€ 1014	€ 1040	€ 1061	€ 1086	€ 1111	€ 1135	€ 1159	€ 1186	€ 1210	€ 1234	€ 1258	€ 1283	€ 1307	€ 1332
1500	€ 965	€ 989	€ 1016	€ 1042	€ 1071	€ 1097	€ 1119	€ 1147	€ 1174	€ 1201	€ 1224	€ 1250	€ 1278	€ 1304	€ 1332	€ 1355	€ 1381
1600	€ 980	€ 1000	€ 1030	€ 1058	€ 1086	€ 1115	€ 1137	€ 1165	€ 1193	€ 1222	€ 1242	€ 1270	€ 1299	€ 1326	€ 1355	€ 1380	€ 1403
1700	€ 996	€ 1014	€ 1042	€ 1072	€ 1101	€ 1133	€ 1155	€ 1183	€ 1214	€ 1242	€ 1260	€ 1291	€ 1319	€ 1351	€ 1380	€ 1401	€ 1426
1800	€ 1013	€ 1026	€ 1054	€ 1088	€ 1117	€ 1150	€ 1174	€ 1201	€ 1234	€ 1262	€ 1278	€ 1312	€ 1340	€ 1373	€ 1401	€ 1425	€ 1450
1900	€ 1026	€ 1040	€ 1068	€ 1103	€ 1133	€ 1169	€ 1192	€ 1219	€ 1256	€ 1283	€ 1296	€ 1332	€ 1361	€ 1397	€ 1425	€ 1448	€ 1474
2000	€ 1042	€ 1052	€ 1081	€ 1119	€ 1147	€ 1186	€ 1210	€ 1237	€ 1276	€ 1304	€ 1314	€ 1353	€ 1381	€ 1420	€ 1448	€ 1469	€ 1496

I

## Bruttopreise Element 105 Manual

Breite (mm) → ↓ Höhe (mm)	1000	1100	1200	1300	1400	1500	1600	1700	1800	1900	2000	2100	2200	2300	2400	2500	2600
1000	€ 582	€ 605	€ 623	€ 645	€ 669	€ 691	€ 712	€ 736	€ 755	€ 778	€ 798	€ 823	€ 843	€ 866	€ 889	€ 909	€ 933
1100	€ 593	€ 619	€ 638	€ 661	€ 687	€ 708	€ 730	€ 753	€ 776	€ 797	€ 819	€ 843	€ 866	€ 887	€ 911	€ 933	€ 955
1200	€ 609	€ 631	€ 653	€ 676	€ 703	€ 726	€ 745	€ 771	€ 794	€ 816	€ 840	€ 864	€ 887	€ 909	€ 933	€ 955	€ 978
1300	€ 623	€ 645	€ 671	€ 693	€ 716	€ 740	€ 766	€ 788	€ 812	€ 838	€ 860	€ 883	€ 907	€ 933	€ 955	€ 978	€ 1005
1400	€ 635	€ 661	€ 687	€ 710	€ 736	€ 757	€ 781	€ 807	€ 830	€ 855	€ 882	€ 905	€ 929	€ 954	€ 978	€ 1003	€ 1027
1500	€ 661	€ 684	€ 712	€ 738	€ 766	€ 792	€ 814	€ 843	€ 869	€ 897	€ 919	€ 945	€ 973	€ 999	€ 1027	€ 1051	€ 1077
1600	€ 676	€ 696	€ 726	€ 753	€ 781	€ 810	€ 833	€ 860	€ 889	€ 918	€ 937	€ 966	€ 994	€ 1022	€ 1051	€ 1075	€ 1098
1700	€ 691	€ 710	€ 738	€ 768	€ 797	€ 829	€ 850	€ 879	€ 909	€ 937	€ 955	€ 986	€ 1014	€ 1046	€ 1075	€ 1097	€ 1122
1800	€ 708	€ 722	€ 749	€ 784	€ 812	€ 846	€ 869	€ 897	€ 929	€ 957	€ 973	€ 1008	€ 1035	€ 1068	€ 1097	€ 1120	€ 1146
1900	€ 722	€ 736	€ 764	€ 798	€ 829	€ 864	€ 887	€ 915	€ 951	€ 978	€ 991	€ 1027	€ 1056	€ 1092	€ 1120	€ 1143	€ 1169
2000	€ 738	€ 748	€ 776	€ 814	€ 843	€ 882	€ 905	€ 933	€ 972	€ 999	€ 1009	€ 1048	€ 1077	€ 1115	€ 1143	€ 1165	€ 1191

Preise zzgl. MwSt.

2700	2800	2900	3000	3100	3200	3300	3400	3500	3600	3700	3800	3900	4000	4100	4200	4300	4400	4500
€ 1026	€ 1048	€ 1068	€ 1093	€ 1128	€ 1148	€ 1169	€ 1190	€ 1209	€ 1230	€ 1249	€ 1274	€ 1295	€ 1314	€ 1335	€ 1358	€ 1376	€ 1398	€ 1437
€ 1050	€ 1075	€ 1094	€ 1131	€ 1153	€ 1177	€ 1197	€ 1217	€ 1240	€ 1262	€ 1284	€ 1304	€ 1326	€ 1348	€ 1370	€ 1395	€ 1417	€ 1461	€ 1484
€ 1075	€ 1097	€ 1135	€ 1156	€ 1181	€ 1201	€ 1226	€ 1247	€ 1268	€ 1293	€ 1314	€ 1335	€ 1359	€ 1379	€ 1399	€ 1419	€ 1461	€ 1482	€ 1502
€ 1099	€ 1135	€ 1161	€ 1181	€ 1206	€ 1230	€ 1254	€ 1276	€ 1300	€ 1324	€ 1344	€ 1366	€ 1389	€ 1412					
€ 1135	€ 1161	€ 1187	€ 1209	€ 1236	€ 1259	€ 1281	€ 1304	€ 1328	€ 1350	€ 1376	€ 1399	€ 1424	€ 1446					
€ 1190	€ 1214	€ 1242	€ 1266	€ 1293	€ 1320	€ 1343	€ 1368	€ 1395	€ 1417	€ 1446	€ 1469	€ 1495	€ 1539					
€ 1214	€ 1240	€ 1268	€ 1293	€ 1320	€ 1348	€ 1370	€ 1399	€ 1424	€ 1451	€ 1473	€ 1500	€ 1545	€ 1570					
€ 1240	€ 1266	€ 1295	€ 1320	€ 1344	€ 1375	€ 1399	€ 1428	€ 1452	€ 1480	€ 1505	€ 1551	€ 1575	€ 1602					
€ 1266	€ 1293	€ 1320	€ 1344	€ 1375	€ 1402	€ 1428	€ 1456	€ 1482	€ 1507	€ 1552	€ 1578	€ 1604	€ 1632					
€ 1293	€ 1317	€ 1344	€ 1370	€ 1402	€ 1431	€ 1456	€ 1483	€ 1509	€ 1556	€ 1581	€ 1606	€ 1632	€ 1663					
€ 1317	€ 1343	€ 1370	€ 1398	€ 1431	€ 1460	€ 1483	€ 1512	€ 1558	€ 1584	€ 1609	€ 1634	€ 1661	€ 1694					

2700	2800	2900	3000	3100	3200	3300	3400	3500	3600	3700	3800	3900	4000	4100	4200	4300	4400	4500
€ 1258	€ 1280	€ 1300	€ 1325	€ 1348	€ 1367	€ 1389	€ 1410	€ 1429	€ 1450	€ 1469	€ 1494	€ 1515	€ 1533	€ 1555	€ 1578	€ 1596	€ 1618	€ 1666
€ 1283	€ 1307	€ 1326	€ 1351	€ 1373	€ 1397	€ 1417	€ 1437	€ 1460	€ 1481	€ 1504	€ 1524	€ 1546	€ 1568	€ 1590	€ 1615	€ 1637	€ 1690	€ 1713
€ 1307	€ 1329	€ 1355	€ 1376	€ 1401	€ 1421	€ 1446	€ 1467	€ 1488	€ 1513	€ 1533	€ 1555	€ 1579	€ 1599	€ 1619	€ 1639	€ 1690	€ 1711	€ 1731
€ 1332	€ 1355	€ 1381	€ 1401	€ 1426	€ 1450	€ 1474	€ 1496	€ 1520	€ 1543	€ 1564	€ 1586	€ 1609	€ 1632					
€ 1355	€ 1381	€ 1407	€ 1429	€ 1455	€ 1479	€ 1501	€ 1524	€ 1548	€ 1569	€ 1596	€ 1619	€ 1644	€ 1666					
€ 1410	€ 1434	€ 1462	€ 1486	€ 1513	€ 1540	€ 1563	€ 1588	€ 1615	€ 1637	€ 1666	€ 1689	€ 1715	€ 1768					
€ 1434	€ 1460	€ 1488	€ 1513	€ 1540	€ 1568	€ 1590	€ 1619	€ 1644	€ 1670	€ 1693	€ 1720	€ 1774	€ 1799					
€ 1460	€ 1486	€ 1515	€ 1540	€ 1564	€ 1595	€ 1619	€ 1648	€ 1672	€ 1699	€ 1725	€ 1780	€ 1804	€ 1831					
€ 1486	€ 1513	€ 1540	€ 1564	€ 1595	€ 1622	€ 1648	€ 1676	€ 1702	€ 1727	€ 1781	€ 1807	€ 1833	€ 1861					
€ 1513	€ 1537	€ 1564	€ 1590	€ 1622	€ 1651	€ 1676	€ 1703	€ 1729	€ 1785	€ 1809	€ 1835	€ 1861	€ 1892					
€ 1537	€ 1563	€ 1590	€ 1618	€ 1651	€ 1680	€ 1703	€ 1732	€ 1787	€ 1813	€ 1838	€ 1863	€ 1890	€ 1923					

2700	2800	2900	3000	3100	3200	3300	3400	3500	3600	3700	3800	3900	4000	4100	4200	4300	4400	4500
€ 954	€ 976	€ 996	€ 1020	€ 1043	€ 1063	€ 1084	€ 1105	€ 1124	€ 1146	€ 1165	€ 1189	€ 1211	€ 1229	€ 1250	€ 1273	€ 1292	€ 1313	€ 1332
€ 978	€ 1003	€ 1022	€ 1046	€ 1068	€ 1092	€ 1113	€ 1133	€ 1156	€ 1177	€ 1199	€ 1219	€ 1241	€ 1263	€ 1286	€ 1311	€ 1332	€ 1357	€ 1380
€ 1003	€ 1025	€ 1051	€ 1071	€ 1097	€ 1116	€ 1141	€ 1162	€ 1183	€ 1208	€ 1229	€ 1250	€ 1275	€ 1295	€ 1315	€ 1335	€ 1357	€ 1377	€ 1397
€ 1027	€ 1051	€ 1077	€ 1097	€ 1122	€ 1146	€ 1169	€ 1191	€ 1215	€ 1239	€ 1260	€ 1282	€ 1305	€ 1328					
€ 1051	€ 1077	€ 1102	€ 1124	€ 1151	€ 1175	€ 1196	€ 1219	€ 1243	€ 1265	€ 1292	€ 1315	€ 1339	€ 1361					
€ 1105	€ 1129	€ 1158	€ 1182	€ 1208	€ 1236	€ 1258	€ 1283	€ 1311	€ 1332	€ 1361	€ 1384	€ 1410	€ 1435					
€ 1129	€ 1156	€ 1183	€ 1208	€ 1236	€ 1263	€ 1286	€ 1315	€ 1339	€ 1366	€ 1389	€ 1416	€ 1440	€ 1465					
€ 1156	€ 1182	€ 1211	€ 1236	€ 1260	€ 1290	€ 1315	€ 1344	€ 1367	€ 1395	€ 1420	€ 1446	€ 1471	€ 1497					
€ 1182	€ 1208	€ 1236	€ 1260	€ 1290	€ 1318	€ 1344	€ 1371	€ 1397	€ 1422	€ 1448	€ 1474	€ 1500	€ 1527					
€ 1208	€ 1232	€ 1260	€ 1286	€ 1318	€ 1346	€ 1371	€ 1399	€ 1425	€ 1452	€ 1476	€ 1501	€ 1527	€ 1559					
€ 1232	€ 1258	€ 1286	€ 1313	€ 1346	€ 1376	€ 1399	€ 1428	€ 1454	€ 1480	€ 1504	€ 1530	€ 1556	€ 1589					

Diese Preise gelten für Standardfarben und Trendfarben. Für RAL-Sonderfarben gilt ein Zuschlag von 15 %.  
Wird eine Markise getrennt von einer Überdachung bestellt, fällt ein pauschaler Aufpreis von € 200 an.





**NEU**

## DACHMARKISEN

Um die Temperatur in einer Terrassenüberdachung im Sommer angenehm zu halten, bieten wir ein horizontales Sonnenschutzsystem an, das unter oder über dem Dach montiert werden kann. Sie können zwischen einer Ausführung mit ZIP oder ohne ZIP wählen. Bei der ZIP-Version wird das Gewebe durch eine ZIP-Technologie geführt, die für eine konstante Gewebespannung sorgt und Lichtöffnungen vermeidet.

Die Dachmarkisen werden maßgefertigt und es sind mehr als 100 Gewebefarben erhältlich.

Der serienmäßig integrierte Elektroantrieb sorgt für eine komfortable Bedienung und kann durch verschiedene Steuerungssysteme automatisiert werden. Beispielsweise können Sie die Markisen über Ihr Smartphone bedienen.

### Über der Überdachung

- Maximale Breite: 600 cm
- Ausrollbar bis: 600 cm
- Bedienung: elektrisch
- Montagemöglichkeiten: Das Gewebe wird über dem Dach montiert, um das Glas vor Hitzestralen zu schützen
- Motorantrieb Somfy
- Neigung von 0° bis 60°
- ZIP und non-ZIP

Entdecken  
Sie unser Farb-  
sortiment auf  
[skylux.eu](http://skylux.eu)

ARNEX PS8000 (NON-ZIP)									
Bruttopreis inkl. IO-Motor / Stützen / Farbe / Transport / 3 m Motorkabel									
Breite (mm) → ↓ Tiefe/Ausrollbar bis (mm)	2000	2500	3000	3500	4000	4500	5000	5500	6000
1500	€ 3050	€ 3197	€ 3346	€ 3495	€ 3644	€ 3792	€ 3941	€ 4091	€ 4241
2000	€ 3244	€ 3407	€ 3562	€ 3725	€ 3885	€ 4047	€ 4205	€ 4368	€ 4528
2500	€ 3335	€ 3511	€ 3684	€ 3857	€ 4032	€ 4203	€ 4377	€ 4551	€ 4725
3000	€ 3434	€ 3618	€ 3806	€ 3989	€ 4179	€ 4487	€ 4674	€ 4859	€ 5049
3500	€ 3710	€ 3918	€ 4118	€ 4324	€ 4529	€ 4860	€ 5060	€ 5268	€ 5469
4000	€ 3782	€ 3999	€ 4214	€ 4427	€ 4646	€ 4988	€ 5204	€ 5418	€ 5637
4500	€ 3896	€ 4257	€ 4491	€ 4724	€ 4961	€ 5195	€ 5430	€ 5663	€ 5902
5000	€ 4307	€ 4703	€ 4968	€ 5228	€ 5492	€ 5756	€ 6020	€ 6282	€ 6543
5500	€ 4471	€ 4892	€ 5177	€ 5459	€ 5745	€ 6026	€ 6311	€ 6592	€ 6877
6000	€ 4706	€ 5159	€ 5469	€ 5779	€ 6089	€ 6399	€ 6708	€ 7017	€ 7327

ARNEX PS8000 (ZIP)									
Bruttopreis inkl. IO-Motor / Stützen / Farbe / Transport / 3 m Motorkabel									
Breite (mm) → ↓ Tiefe/Ausrollbar bis (mm)	2000	2500	3000	3500	4000	4500	5000	5500	6000
1500	€ 3249	€ 3397	€ 3546	€ 3694	€ 3843	€ 3991	€ 4140	€ 4291	€ 4441
2000	€ 3338	€ 3501	€ 3656	€ 3819	€ 3979	€ 4141	€ 4299	€ 4462	€ 4622
2500	€ 3581	€ 3758	€ 3930	€ 4103	€ 4278	€ 4449	€ 4623	€ 4798	€ 4972
3000	€ 3704	€ 3887	€ 4076	€ 4259	€ 4448	€ 4757	€ 4944	€ 5129	€ 5319
3500	€ 4003	€ 4211	€ 4411	€ 4617	€ 4822	€ 5153	€ 5353	€ 5561	€ 5762
4000	€ 4099	€ 4315	€ 4531	€ 4744	€ 4962	€ 5305	€ 5521	€ 5735	€ 5954
4500	€ 4365	€ 4726	€ 4960	€ 5193	€ 5430	€ 5664	€ 5899	€ 6132	€ 6371
5000	€ 4671	€ 5067	€ 5331	€ 5592	€ 5856	€ 6120	€ 6383	€ 6646	€ 6907
5500	€ 4988	€ 5408	€ 5693	€ 5975	€ 6261	€ 6542	€ 6827	€ 7108	€ 7393
6000	€ 5246	€ 5699	€ 6008	€ 6318	€ 6629	€ 6939	€ 7248	€ 7556	€ 7866

Diese Preise gelten für Standardfarben und Trendfarben. Für RAL-Sonderfarben gilt ein Zuschlag von 15 %. Wird eine Markise getrennt von einer Überdachung bestellt, fällt ein pauschaler Aufpreis von € 200 an.

## ARNEX 8000 - Montageadapter

Stütze PS806-2	Arnex 8000 mit ZIP, flache Montage	Ohne Aufpreis
Stütze PS816-1 + PS812	Arnex 8000 mit ZIP, flache Montage mit Abschlussprofil	Ohne Aufpreis
Stütze PS815-1	Arnex 8000 ohne/mit ZIP, Montage in den Rahmen	Ohne Aufpreis
Stütze PS826-1/58 & PS828-1/58	Arnex 8000 ohne ZIP, kleines Gehäuse, Montagestützen	Ohne Aufpreis
Stütze PS826-1/68 & PS828-1/68	Arnex 8000 ohne ZIP, kleines Gehäuse, Montagestützen	Ohne Aufpreis
Stütze PS826-1/68	Arnex 8000 ohne ZIP, kleines Gehäuse, Montagestützen	Ohne Aufpreis

Adapterset PS806-2/20	Arnex 8000 mit ZIP, Montage auf Fuß von 20 mm	Adapterset PS806-2/45	Arnex 8000 mit ZIP, Montage auf wandmontierte und freistehende Climax/Climalux/Panorama/Horizon	Adapterset PS806-2/100	Arnex 8000 ohne ZIP, Montage auf wandmontierte und freistehende Climax/Climalux/Panorama/Horizon
Tiefe (mm)	Preis	Tiefe (mm)	Preis	Tiefe (mm)	Preis
1001-2000	€ 36	1001-2000	€ 69	1000-1500	€ 58
2001-3000	€ 40	2001-3000	€ 84	1500-2499	€ 76
3001-4000	€ 45	3001-4000	€ 100	3000-4499	€ 94
4001-5000	€ 50	4001-5000	€ 116	4500-6000	€ 112
5001-6000	€ 54	5001-6000	€ 132		

## Unter der Überdachung

- Maximale Breite: 600 cm
- Ausrollbar bis: 450 cm
- Bedienung: elektrisch
- Montagemöglichkeiten: Das Gewebe ist unter dem Glas montiert und vor Regen geschützt
- Motorantrieb Somfy
- Neigung von 0° bis 25°
- ZIP

## ARNEX PS2500 (immer ZIP)

Bruttopreis inkl. IO-Motor / Stützen / Farbe / Transport / 3 m Motorkabel

Breite (mm) → ↓ Tiefe/Ausrollbar bis (mm)	2000	2500	3000	3500	4000	4500	5000	5500	6000
1000	€ 2581	€ 2715	€ 2849	€ 2977	€ 3111	€ 3247	€ 3377	€ 3512	€ 3644
1500	€ 2676	€ 2825	€ 2969	€ 3118	€ 3263	€ 3413	€ 3561	€ 3707	€ 3854
2000	€ 2775	€ 2931	€ 3097	€ 3256	€ 3416	€ 3586	€ 3746	€ 3904	€ 4067
2500	€ 2891	€ 3073	€ 3249	€ 3422	€ 3603	€ 3777	€ 3962	€ 4135	€ 4312
3000	€ 2991	€ 3182	€ 3373	€ 3565	€ 3755	€ 3947	€ 4138	€ 4336	€ 4524
3500	€ 3087	€ 3291	€ 3498	€ 3702	€ 3912	€ 4117	€ 4323	€ 4528	€ 4737
4000	€ 3211	€ 3427	€ 3650	€ 3869	€ 4088	€ 4316	€ 4535	€ 4759	€ 4974
4500	€ 3303	€ 3544	€ 3773	€ 4011	€ 4241	€ 4478	€ 4723	€ 4954	€ 5190

Diese Preise gelten für Standardfarben und Trendfarben. Für RAL-Sonderfarben gilt ein Zuschlag von 15 %. Wird eine Markise getrennt von einer Überdachung bestellt, fällt ein pauschaler Aufpreis von € 200 an.

## ARNEX 2500 - Montageadapter

Standard	Ohne Aufpreis			Adapterset L-Stütze	Montage gegen Seite der Träger		
Adapterset Climaled	Montage in Kombination mit Climaled			Adapterset L-Stütze	Montage gegen Seite der Träger		
	0	1	2		0	3	4
Breite (mm) → ↓ Tiefe (mm)	1000-2000	2001-4000	4001-6000	Breite (mm) → ↓ Tiefe (mm)	1000-2000	2001-4000	4001-6000
1500-2000	€ 72	€ 76	€ 81	1500-2000	€ 78	€ 117	€ 131
2000-2999	€ 82	€ 87	€ 91	2000-2999	€ 96	€ 136	€ 149
3000-3999	€ 92	€ 97	€ 101	3000-3999	€ 114	€ 154	€ 167
4000-4500	€ 102	€ 107	€ 112	4000-4500	€ 132	€ 172	€ 185



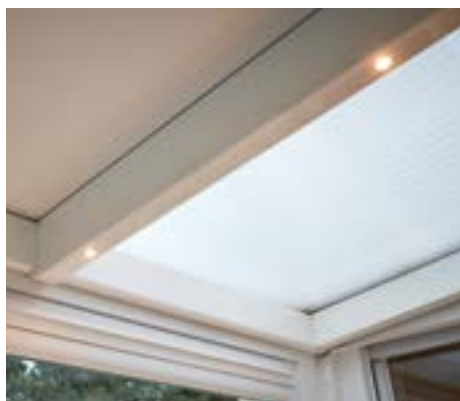

## CLIMALUX

### Spots

Das Beleuchtungsprofil mit vormontierten LED-Spots sorgt für die ideale Beleuchtung Ihres Wintergartens oder Ihrer Überdachung. Dieses Profil wird ohne sichtbare Schrauben unter den Trägern angebracht (Aufbauhöhe 2,3 cm). Die langlebigen LED-Spots können mit der mitgelieferten Fernbedienung gedimmt werden (warmes weißes Licht), so dass Sie den gewünschten Beleuchtungseffekt erzielen: von stimmungsvoll sanft bis funktional hell. Die vorverkabelten Beleuchtungsprofile (3 Spots pro Profil) sind sehr einfach und schnell anzubringen.

Ein Beleuchtungsset Climalux Spots umfasst:

- Zwei oder mehr lackierte Aluminiumprofile mit drei eingebauten LED-Spots
- Einen Transformator 230/24 V DC 30 W oder 60 W, abhängig von der Zahl der Spots
- Eine Fernbedienung
- Die Verkabelung zwischen den Spots und dem Transformator
- Montagezubehör
- Sie können zwischen warmem Licht (2800 K) oder kaltem Licht (4000 K) wählen. Das kalte Licht ist ab Juni 2024 erhältlich.

Tiefe D (mm)	Farbe	Anzahl Beleuchtungssets (Profile)							
		2	3	4	5	6	7	8	
2500-4000 (max Neigung = 20°)	Standardfarbe	€ 692,43	€ 931,63	€ 1201,05	€ 1440,25	€ 1679,45	€ 2132,68	€ 2402,11	
	Sonderfarbe RAL*	€ 730,30	€ 988,42	€ 1276,78	€ 1534,91	€ 1793,04	€ 2265,21	€ 2553,56	
4001-5000 (max Neigung = 20°)	Standardfarbe	€ 739,54	€ 1002,28	€ 1295,26	€ 1558,01	€ 1820,76	€ 2297,54	€ 2590,52	
	Sonderfarbe RAL*	€ 784,46	€ 1069,66	€ 1385,10	€ 1670,31	€ 1955,52	€ 2454,76	€ 2770,20	
5001-6000 (max Neigung = 20°)	Standardfarbe	€ 771,83	€ 1050,73	€ 1359,86	€ 1638,76	€ 1917,65	€ 2410,59	€ 2719,72	
	Sonderfarbe RAL*	€ 821,59	€ 1125,37	€ 1459,38	€ 1763,15	€ 2066,93	€ 2584,74	€ 2918,75	

Die Standardfarben sind Weiß (RAL 9010) und Anthrazitgrau Strukturlack (RAL 7016 ST) und die Trend RAL-Farben von Climalux.

\* Für Bestellungen ohne Terrassenüberdachung gibt es einen Zuschlag von € 200 für den Farbwechsel

Unsere Kabelkanäle bieten die praktische Möglichkeit, die Climalux-Kabel zu verbergen. Der Kabelkanal schafft einen Mehrwert für Ihre Skylux Terrassenüberdachung, insbesondere um die Installation von Climalux zu erleichtern, wenn Ihr Kunde nachträglich LED-Beleuchtung für die Überdachung wünscht. Der Kabelkanal ist für Climalux/Climalux Horizon/Climax und Climax Panorama erhältlich.

Achtung: Bei einem wandmontiertem Climax oder Climax Panorama mit Kabelkanal ist die Dachneigung begrenzt (max. 20°).



### Stripes

In die Dachrinne kann eine LED-Lichtleiste integriert werden. Diese LED-Beleuchtung spendet ein schönes, sanftes und angenehmes warmes weißes Licht.

Ein Beleuchtungsset Climalux Stripes umfasst:

- Ein lackiertes Aluminiumprofil GDGL (Climalux)
- Eine LED-Leiste 24 V (120 LED's /m)
- Einen Transformator 230/24 V DC 30 W oder 60 W
- Die Verkabelung (6 m) zwischen der LED-Leiste und dem Transformator
- Montagezubehör

	Länge (m)	4	5	6	7
Climalux	Standardfarbe	€ 238,18	€ 319,79	€ 359,28	€ 398,68
	Sonderfarbe RAL*	€ 242,14	€ 324,74	€ 365,22	€ 405,61
Climax Panorama	Standardfarbe	€ 203,90	€ 278,92	€ 311,82	€ 344,63
	Sonderfarbe RAL*	€ 203,90	€ 278,92	€ 311,82	€ 344,63

Die Standardfarben sind Weiß (RAL 9010) und Anthrazitgrau Strukturlack (RAL 7016 ST) und die Trend RAL-Farben von Climalux.

Mehrpreis für Ausführung mit Fernbedienung, Empfänger und Dimmer: + € 293,53

\* Für Bestellungen ohne Terrassenüberdachung gibt es einen Zuschlag von € 200 für den Farbwechsel

## NICHT SELBSTTRAGENDES PROFILSYSTEM

### PERGOLUX

#### Profile für Holztragwerke

Für eine Montage mit Stegplatten benötigen Sie immer Verlegeprofile. Diese werden auf Holz- oder Stahlbalken montiert. Danach legen Sie die Stegplatten in die Verlegeprofile. Die Stegplatten werden nicht direkt verschraubt. Da Hohlkammerplatten durch die Sonne ausdehnen, gibt es ein Risiko, dass diese reißen. In den Verlegeprofilen haben die Platten aber jedoch genügend Bewegungsraum um diesem Reißen vorzubeugen. Wir bieten verschiedene Verlegeprofile an, entweder zum Klicken oder zum Bohren aus Kunststoff oder Aluminium. Sie merken schon – auch hier haben Sie die Wahl!



Die Pergolux D-Serie kann sowohl mit „Unterlegband“ wie als Komplettsprosse montiert werden. Dank der hochqualitativen Profile hat Ihre Überdachung einen eleganten Look und sind Sie für die kommenden Jahre geschützt.

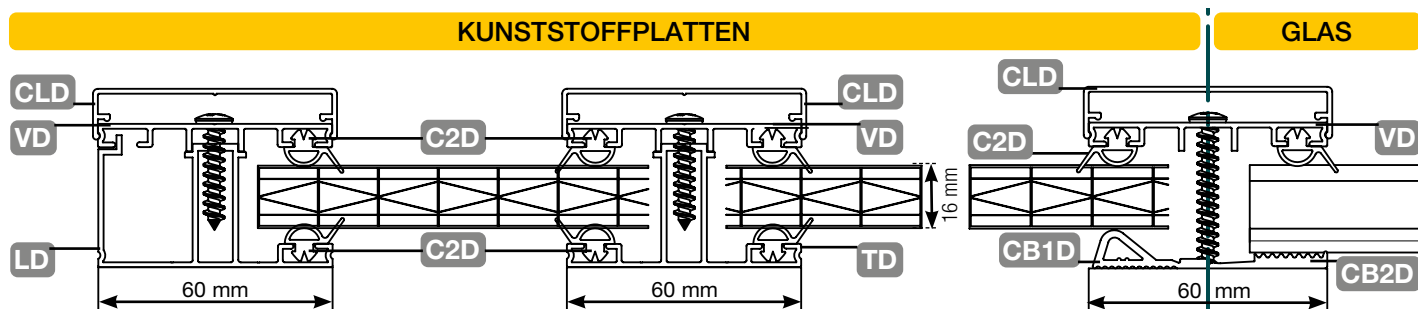

# Preisliste Pergolux D-Serie



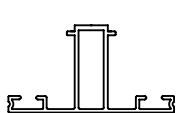
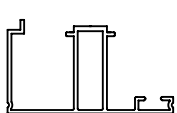
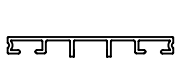
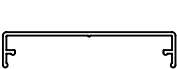

GRUPPE	KODE	BESCHREIBUNG	LÄNGE	ARTIKELNR.	EH	PREIS / EH
<b>WANDANSCHLUSS</b>			<b>M</b>	<b>O</b>	<b>W</b>	<b>O</b> <b>W</b>
	MD	Mauerprofil (122 mm Breite)	4,1	25125	m	€ 13,00
			5,1	25649	m	€ 13,00
			6,1	25126	m	€ 13,00
			7,1	25650	m	€ 13,00

GRUPPE	KODE	BESCHREIBUNG	LÄNGE	ARTIKELNR.	EH	PREIS / EH		
<b>MITTEL- UND SEITENTRÄGER</b>			<b>M</b>	<b>O</b>	<b>W</b>	<b>O</b> <b>W</b>		
	TD	Trägerprofil TD	2,5	30348	m	€ 10,85		
			3	29457	m	€ 10,85		
			3,5	29458	m	€ 10,85		
			4	25101	m	€ 10,85		
			5	25102	m	€ 10,85		
			6	25103	m	€ 10,85		
			7	25104	m	€ 10,85		
	LD	Randprofil LD	2,5	30347	m	€ 11,65		
			3	29455	m	€ 11,65		
			3,5	29456	m	€ 11,65		
			4	25105	m	€ 11,65		
			5	25106	m	€ 11,65		
			6	25107	m	€ 11,65		
			7	25108	m	€ 11,65		
	VD	Verbindungsprofil VD	2,5	32327	m	€ 6,39		
			3	29459	m	€ 6,39		
			3,5	29460	m	€ 6,39		
			4	25097	m	€ 6,39		
			5	25098	m	€ 6,39		
			6	25099	m	€ 6,39		
			7	25100	m	€ 6,39		
	CLD	Klemmdeckel für Mittel- und Seitenträger	4	25113	25121*	m	€ 5,42	€ 8,40
			5	25114	25122*	m	€ 5,42	€ 8,40
			6	25115	25123*	m	€ 5,42	€ 8,40
			7	25120	25124*	m	€ 5,42	€ 8,40
	Y16D	Ausgleichprofil für Träger TD	3	44709		m	€ 5,22	
			3,5	44710		m	€ 5,22	
			4	44711		m	€ 5,22	
			7	44712		m	€ 5,22	

OBERFLÄCHE | O = Rohaluminium / W = Weiß oder RAL 9010  
 \* Lieferzeit auf Anfrage

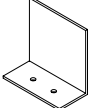
GRUPPE	KODE	BESCHREIBUNG	LÄNGE	ARTIKELNR.		EH	PREIS / EH	
GUMMIS			M	O	W		O	W
	C1D	Lippendichtung Mauerprofil koex Weiß	100 *		25130	m		€ 3,45
	C2D	Lippendichtung koex Weiß für DT, DL und DV	200 *		25131	m		€ 1,79
	CB1D	Weichgummiprofilband koex Weiß	50 *		25133	m		€ 5,22
	CB2D	Rippenunterlegband Schwarz	50 *	25134		m	€ 3,59	

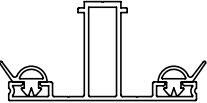
GRUPPE	KODE	BESCHREIBUNG	MENGE	ARTIKELNR.		EH	PREIS / EH	
PARKBÜGEL			St	O	W		O	W
	SD	Parkbügel für Alu Profile	St	46546		St	€ 3,22	

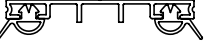
GRUPPE	KODE	BESCHREIBUNG	LÄNGE	ARTIKELNR.		EH	PREIS / EH	
PROFILE MIT EINGEZOGENEN GUMMIS			M	O	W		O	W
	ETD	Träger TD mit 2 x C2D Gummi	2,5	32329		m	€ 15,43	
			3	29591		m	€ 15,43	
			3,5	29592		m	€ 15,43	
			4	25138		m	€ 15,43	
			5	25171		m	€ 15,43	
			6	25172		m	€ 15,43	
			7	25173		m	€ 15,43	
	ELD	Seitenträger LD mit C2D Gummi	2,5	32331		m	€ 13,94	
			3	29593		m	€ 13,94	
			3,5	29594		m	€ 13,94	
			4	25174		m	€ 13,94	
			5	25175		m	€ 13,94	
			6	25176		m	€ 13,94	
			7	25177		m	€ 13,94	
	EVD	Verbindungsprofil VD mit 2 x C2D Gummi	2,5	32333		m	€ 10,97	
			3	32334		m	€ 10,97	
			3,5	32335		m	€ 10,97	
			4	32336		m	€ 10,97	
			5	32338		m	€ 10,97	
			6	32339		m	€ 10,97	
			7	32340		m	€ 10,97	

OBERFLÄCHE | 0 = Rohaluminium oder Gummischwarz / W = Weiß oder RAL 9010  
 \* Länge pro Rolle, die Gummis sind in Vielfachen der Profillängen erhältlich

Standardserien

<p><b>ALU</b></p>	<p><b>ALU-Serie:</b> System mit Aluminiumprofilen und standard grauen Koexgummis</p>	
<p><b>COLOR</b></p>	<p><b>COLOR-Serie:</b> System mit lackierten Aluminiumprofilen (Weiß RAL 9010) und weißen Koexgummis</p>	
<p><b>COLOR-THERM</b></p>	<p><b>COLOR-THERM-Serie:</b> thermisch getrenntes System mit Aluminium Clips in lackierter Ausführung (Weiß RAL 9010 und Anthrazit RAL 7016 ST)</p>	
<p><b>COLOR-THERM GLASS</b></p>	<p><b>COLOR-THERM GLASS-Serie:</b> Thermisch getrenntes System für Verglasung mit schraubbarem Aluminium Clips; alle Stärken zwischen 8 und 34 mm (Weiß RAL 9010, Anthrazit RAL 7016 ST und jede RAL Farbe nach Wahl)</p>	

CA = Plattenbreite + 22 mm



	WAND	TRÄGER	SEITENTRÄGER	RINNE	ZUBEHÖR	
16 mm	M16 + C4CX 	T16.1 + C2CX + C3 (x2) 	L16 + C3 + C4CX 	G120A + G120AS + C6 	S16C BT16 BB16 U16P BM 	ALU
32 mm	M32T + M32B + C4CX 	T32.1 + C2CX + C3 (x2) 	L32.1 + C4CX + C3 	G120A + G120AS + C6 	S32C BT32 BB32 U32P BM 	
16 mm	M16 + C4CX 	T16.2 + C2CX + C3 (x2) 	LT16 + C3 + C2CX 	G120A + G120AS + C6 	S16C BT16 BB16 U16 BM 	COLOR
32 mm	M32T + M32B + C4CX 	T32.1 + C2CX + C3 (x2) 	LT32 + C2CX + C3 	G120A + G120AS + C6 	S32C BT32 BB32 U32 BM 	
16 mm	CLM + MP + C1CX + C12 	T16P + CL16 + C8 (x2) 	CLL + LP + C8 	G120A + G120AS + C6 	S16.3 BT16 BB16 U16 	COLOR-THERM
32 mm	CLM + MP + C1CX + C12 	T16P + CL32 + C8 (x2) 	CLL + LP + C8 	G120A + G120AS + C6 	S32.3 BT32 BB32 U32 	
8 mm bis 34 mm	CLM + MP + C1CX + C12 + C31 	TPH + TPG + CLSB + CLST + C8 (x2) + Schraube 	TPHL + TPGL + CLSB + CLSL + C31 + C8 + Schraube 	G + GAS1 + C13 + C6 	S38.3 L432 Y16P C11CX 	COLOR-THERM GLASS

\* kombiniert sich mit dem Rinnenaufsatzstück GR



# Preisliste Pergolux-Elemente





## 1. Profile

GRUPPE	KODE	UMSCHREIBUNG	LÄNGE	ARTIKELNUMMER				EH	PREIS / EH	
M	WANDANSCHLUSSPROFILE		M	O	W 9010	B	RAL		O	W/B
	MP	Wandprofil aus PVC inklusive Stütz- gummis für Platten von 16, 25 und 32 mm. Immer mit CLM verwenden.	3,5		17756	17689		m	-	€ 11,47
			5		17757	17754		m		
			7		17758	17755		m		
	M16	Wandprofil aus Alu ohne Lippe für 16 mm Platten	3,5	13257	15468			m	€ 13,19	€ 15,06
			5	13258	15469			m		
			7	13259	15470			m		
	M32T	Wandprofil „Top“ aus Alu für Platten > 20 mm	3,5	13268	13501			m	€ 11,87	€ 14,31
			5	13269	13502			m		
			7	13270	13503			m		
	M32B	Wandprofil „Bottom“ aus Alu für Platten > 20 mm	3,5	13277				m	€ 7,90	-
			5	13280				m		
			7	13281				m		

GRUPPE	KODE	UMSCHREIBUNG	LÄNGE	ARTIKELNUMMER				EH	PREIS / EH	
T	TRÄGER		M	O	W 9010	B	RAL		O	W/B
	T16P	Trägerprofil aus PVC mit koex Stützgummis Nicht kombinieren mit Glas	2,5		13202	13209		m	-	€ 10,02
			3		13203	13210		m		
			3,5		13204	13211		m		
			4		13205	13212		m		
			5		15588	15587		m		
			6		13206	13213		m		
	T16.1	Trägerprofil aus Alu für 16 mm Platten	2,5	13170				m	€ 8,87	-
			3	13171				m		
			3,5	13172				m		
			4	13173				m		
			5	14537				m		
			6	13174				m		
T16.2	Trägerprofil aus Alu für 16 mm Platten (selbsttragend bis zu 80 cm)	2,5	13178	13185			m	€ 11,44	€ 14,61	
		3	13179	13186			m			
		3,5	13180	13187			m			
		4	13181	13188			m			
		5	14538	14606			m			
		6	13182	13189			m			
T32.1	Trägerprofil aus Alu für 32 mm Platten (selbsttragend bis zu 100 cm)	2,5	14223	14392			m	€ 9,63	€ 14,58	
		3	14224	14393			m			
		3,5	14225	14394			m			
		4	14226	14395			m			
		5	14227	14396			m			
		6	14228	14397			m			
TP	Thermisch getrennter Träger aus PVC	3,2		21278			m	-	€ 10,48	
		3,7		21279			m			
		4,2		21280			m			
		5,2		24468			m			
		6,2		21281			m			

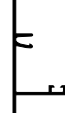
**OBERFLÄCHE** | O : Aluminium roh / W : weiß RAL 9010 / B : braun auf Lager  
RAL Farbe möglich bei Bestellung von Color-Therm Glass : + 15 % extra aus weiß und Umschaltkosten/RAL + € 200 netto

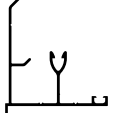
GRUPPE	KODE	UMSCHREIBUNG	LÄNGE	ARTIKELNUMMER			EH	PREIS / EH		
T	TRÄGER		M	O	W 9010	B	RAL	O	W/B	
	TPG	Thermisch getrennter Träger aus PVC für Glas	4,2		25055			m	-	€ 10,48
			5,2		25056			m		
			6,2		25057			m		
			7,2		25058			m		
	TPH	Aluminium Halter für TP - TPG	2,6	22580	22585		24414	m	€ 6,53	€ 9,87
			3,1	22581	22586		24337	m		
			3,6	22582	22587		24415	m		
			4,1	22583	22588		24416	m		
			5,1	25066	25067		25072	m		
			6,1	22584	22589		24417	m		

GRUPPE	KODE	UMSCHREIBUNG	LÄNGE	ARTIKELNUMMER			EH	PREIS / EH		
L	SEITENTRÄGER		M	O	W 9010	B	RAL	O	W/B	
	LP	Seitenprofil aus PVC inklusive Stützgummis für Platten von 16, 25 und 32 mm. Immer CLL und C8 verwenden.	2,5		17767	17759		m	-	€ 12,34
			3		17768	17760		m		
			3,5		17769	17761		m		
			4		17770	17762		m		
			5		17771	17763		m		
			6		17772	17764		m		
			7		17773	17765		m		
	L16	Seitenprofil aus Alu für 16 mm Platten	2,5	13221				m	€ 9,32	-
			3	13222				m		
			3,5	13223				m		
			4	13224				m		
			5	14624				m		
			6	13225				m		
			7	13226				m		
	L16P	Profil aus Alu für Seitenbearbeitung	2,54	16718	15478		21231	m	€ 11,87	€ 13,64
			3,04	16719	15479		21232	m		
			3,54	16720	15480		21233	m		
			4,04	16721	15481		21234	m		
			5,04	16722	15482		21235	m		
			7,04	16723	15483		21237	m		
	LT16	Seitenprofil aus Alu für 16 mm Platten	2,5	15490	15534			m	€ 13,53	€ 16,92
			3	15491	15535			m		
			3,5	15492	15536			m		
			4	15493	15537			m		
			5	15495	15538			m		
			6	15496	15539			m		
			7	15497	15540			m		
	L32.1	Seitenprofil aus Alu für Platten >= 25 mm	2,5	14230				m	€ 10,77	€ 16,02
			3	14231				m		
			3,5	14232				m		
			4	14233				m		
			5	14234				m		
			6	14235	14456			m		
			7	14238	14457			m		

OBERFLÄCHE | O : Aluminium roh / W : weiß RAL 9010 / B : braun auf Lager  
RAL Farbe möglich bei Bestellung von Color-Therm Glass : + 15 % extra aus weiß und Umschaltkosten/RAL + € 200 netto

GRUPPE	KODE	UMSCHREIBUNG	LÄNGE	ARTIKELNUMMER			EH	PREIS / EH	
L	SEITENTRÄGER		M	O	W 9010	RAL		O	W
	LT32	Seitenprofil aus Alu für Platten >= 25 mm	2,5	15548	15556		m	€ 16,79	€ 18,58
			3	15549	15557		m		
			3,5	15550	15558		m		
			4	15551	15569		m		
			5	15552	15570		m		
	TPGL	Thermisch getrennter Seitenträger aus PVC für Glas	4,2		25059		m	-	€ 10,48
			5,2		25060		m		
			6,2		25061		m		
			7,2		25062		m		
	TPHL	Aluminium Seitenhalter für TPGL	4,1	24992	25004	25008	m	€ 6,53	€ 9,87
			5,1	24993	25005	25009	m		
			6,1	24994	25006	25010	m		
			7,1	24995	25007	25011	m		

GRUPPE	KODE	UMSCHREIBUNG	LÄNGE	ARTIKELNUMMER			EH	PREIS / EH	
Y	ERHÖHUNGSPROFILE		M	O	W 9010	RAL		O	W
	Y10	Profil aus Alu für Platten von 10 mm; schiebt in die Profile auf der Stelle des Gummis C3 oder C8	6,54	18324	18403	21283	m	€ 3,14	€ 5,69
			Y32	7,04	13314			m	€ 4,93

## 2. Gummis und Clips

GRUPPE	KODE	UMSCHREIBUNG	LÄNGE	ARTIKELNUMMER			EH	PREIS / EH	
C	GUMMIS		M	WEIß	GRAU	SCHWARZ			
	C1CX	Koex-Gummi mit anti-Dehnfaden für CLM	35	17701	17703		m	€ 4,75	
			C2CX	Koex-Gummi mit anti-Dehnfaden für Profile T16P - T16.1 - T16.2 - T32.1 - TP - TPG - TPGL - Y25 - Y32 - LT16 - LT32	2 x 24	18316	18315		m
	C4CX	Koex-Gummi mit anti-Dehnfaden für Wandprofil M16 - M32T und Seitenprofil L16 - L32.1	2 x 18	18361	18318		m	€ 5,70	
			35	15473	17699		m		
			75	15475	17700		m		
	C12	Stützfaden für C1CX	200		23875		m	€ 0,78	
			C3	Stützgummi für Kunststoffplatten für T16.1 - T16.2 - T32.1 - L16 - L32.1 - LT16 - LT32	200		13319		m
	C13	Stützgummi für Glas an Rinnenseite	200		24328		m	€ 4,87	
			C6	Verschlussgummi zwischen dem Tragbalken an der Dachrinne und der Kunststoffplatte	150		13326		m
	C7	Gummi Schwarz für WB -10 mm	100			65895	m	€ 2,79	
			C8	Dichtungsgummi für Alu Clips CL16/32, CLL/CLSB	300		13328		m
	C8	Dichtungsgummi für WB - 10 mm	300			23803	m	€ 1,48	
			CY10	Gummi Grau für CL16/32, CLL/CLSB, T16.1 / T16.2 / T32.1 / L16 / LT16 / L32 / LT32	50		29509		m
	C11CX	Dichtungsgummi Weiß-Schwarz für Rinne G - Immer mit Y16P verwenden	50	21557			m	€ 9,46	
			C17	Gummi Schwarz für WC -10 mm	500			72045	m







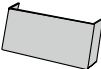

OBERFLÄCHE | O : Aluminium roh / W : weiß RAL 9010 auf Lager  
RAL Farbe möglich bei Bestellung von Color-Therm Glass : + 15 % extra aus weiß und Umschaltkosten/RAL + € 200 netto

GRUPPE	KODE	UMSCHREIBUNG	LÄNGE	ARTIKELNUMMER			EH	PREIS / EH	
	<b>C</b>	<b>GUMMIS</b>	<b>M</b>	<b>WEIß</b>	<b>GRAU</b>	<b>SCHWARZ</b>			
	C18	Gummi Schwarz für WC -16 mm	50			72044	m	€ 2,45	
	C27	Gummi Schwarz für WU / WH -10 mm	50			72135	m	€ 3,72	
	C31	Stützgummi für Glas mit MP und TPHL	200		28805		m	€ 4,87	
	VRM9053.07	Gummiprofil für Platten 32 mm	50			103548	m	€ 6,07	

GRUPPE	KODE	UMSCHREIBUNG	LÄNGE	ARTIKELNUMMER				EH	PREIS / EH	
<b>CL</b>	<b>CLIPS</b>		<b>M</b>	<b>0</b>	<b>W 9010</b>	<b>A 7016 ST</b>	<b>RAL</b>		<b>0</b>	<b>W/A</b>
	CLM	Alu Clips für Wandprofil MP und C1CX mit 16, 25 und 32 mm Platten oder Glas. Immer verwenden mit MP, C1CX und C12	3,5	17707	17724	54973	24375	m	€ 16,45	€ 18,91
			5	17710	17725	54974	24376	m		
			7	17711	17726	54975	24378	m		
	CLL	Alu Clips für Seitenprofil LP und C8 Gummi mit 16, 25 und 32 mm Platten. Immer verwenden mit LP, TP, TPGL und Gummis C8 oder CY10	2,04	17713	17740	31354	21174	m	€ 20,72	€ 23,82
			2,54	17714	17741	31355	21175	m		
			3,04	17715	17742	31356	21176	m		
			3,54	17716	17743	31357	21177	m		
			4,04	17717	17744	31358	21178	m		
			5,04	17718	17745	31359	21179	m		
			6,04	17712	17728	31360	21180	m		
			7,04	17719	17746	31361	21181	m		
	CL16	Alu Clips zu verwenden mit C8 oder CY10 auf T16P - TP - TPG in Kombination mit 16 mm Platten	2,04	13329	13336	31234	16063	m	€ 11,71	€ 13,47
			2,54	13330	13337	31235	16064	m		
			3,04	13331	13338	31236	16065	m		
			3,54	13332	13339	31237	16066	m		
			4,04	13333	13340	31238	16067	m		
			5,04	13824	13928	31239	16070	m		
			6,04	13334	13341	31240	16071	m		
			7,04	13335	13342	31241	16072	m		
	CL32	Alu Clips zu verwenden mit C8 oder CY10 auf T16P - TP - TPG in Kombination mit 25 und 32 mm Platten	2,04	13350	13352	31242	16073	m	€ 14,89	€ 17,12
			2,54	13351	13353	31243	16074	m		
			3,04	13154	13159	31244	16075	m		
			3,54	13155	13160	31245	16076	m		
			4,04	13156	13161	31246	16088	m		
			5,04	14372	14373	31247	16089	m		
			6,04	13157	13162	31248	16091	m		
			7,04	13158	13163	31249	16092	m		
	CLPV	Clips in höchst schlagfestem PVC mit Koexgummi für T16P - T16.1 - T16.2 - T32.1 - TP - TPG - Y25 - Y32 - LT16 - LT32 Länge = Standardlänge +25 mm	2,5			15608		m	-	€ 4,73
			3			15636		m		
			3,5			15611		m		
			4			15613		m		
			5			15614		m		
			6			15615		m		
			7			15616		m		
	CLSB	Basis schraubbare Clips zu verwenden mit CLST - CLSL und C8 - CY10	4,04	23914				m	€ 8,34	-
			5,04	23915				m		
			6,04	23916				m		
			7,04	23917				m		
	CLST	Top schraubbare Clips zu verwenden mit CLSB	4,04	23922	23938	31251	23946	m	€ 5,95	€ 6,82
			5,04	23923	23939	31252	23947	m		
			6,04	23924	23940	31253	23948	m		
			7,04	23925	23941	31254	23949	m		
	CLSL	Top schraubbare Seitenclips zu verwenden mit CLSB	4,04	25012	25024	31286	25028	m	€ 18,84	€ 21,66
			5,04	25013	25025	31287	25029	m		
			6,04	25014	25026	31288	25030	m		
			7,04	25015	25027	31289	25031	m		
	GVT	Profil oben für Glasstoß	2	61297	61300	61298	61301	m	€ 6,11	€ 8,95
	GVB	Profil unten für Glasstoß	2	61293	61296	61294	61302	m	€ 6,73	€ 10,45

OBERFLÄCHE | 0 : Aluminium roh / W : weiß RAL 9010 / A : Anthrazit RAL 7016 Struktur auf Lager  
RAL Farbe möglich bei Bestellung von Color-Therm Glass : + 15 % extra aus weiß und Umschaltkosten/RAL + € 200 netto

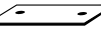
### 3. Aluminiumrinnen

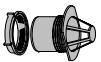
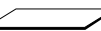
GRUPPE	KODE	UMSCHREIBUNG	LÄNGE	ARTIKELNUMMER					EH	PREIS / EH	
				O	W 9010	B	A 7016 ST	RAL		O	W/B/A
	G120A	Alu Rinne G120A	3,5	13283	13294		54976	21160	m	€ 27,48	€ 34,21
			5	13285	13295		54977	21161	m		
			7	13291	13296		54978	21162	m		
	G120AS	Verschlussstück für Rinne G120A	St	21310	13306		47198	21588	St	€ 3,94	€ 9,07
	GR	Alu Aufsatzstück für Rinne G120A oder G	3,54	17820	17828		31343	21163	m	€ 21,22	€ 24,42
			5,04	17819	17830		31344	21164	m		
			7,04	17821	17831		31345	21165	m		
	GRS1	Verschlussstück für GR auf G120A	St	17832	17835		47596	21598	St	€ 26,61	€ 32,02
	GV	Set für mechanische Rinnenverbindung G120A (2 x G120AS, 1 x GB, 10 RVS Schrauben)	St	17955					St	€ 21,05	
	G	Alurinne für Serie Color Therm Glass	3,54	21385	21391		31214	21394	m	€ 49,78	€ 57,25
			4,29	23388	23391		31215	23390	m		
			5,04	21386	21392		31216	21395	m		
			7,04	21387	21393		31217	21396	m		
	GAS1	Verschlussstück für G + GD1	St	21543	21540		31259	21544	St	€ 13,97	€ 16,06
	GRS2	Verschlussstück für G + GR	St	21584	21586		31261	21587	St	€ 28,03	€ 36,53
	LOGO	Logo für Verschlussstück GAS1 und GRS2	St	29943					St	€ 4,34	
	BUGS	Universal Rinnenspeicher mit Wasserablauf	St	22387	22389		31384	22391	St	€ 14,10	€ 22,37
	WUGS	Schraubring für Rinnenspeicher	St	22392					St	€ 14,76	
	GI	Verbindungsstück für G (Innenrinne)	St	27732					St	€ 27,81	
	9091	Verbindungsstück für G120A (50 x 13 x 2,5 mm)	St	12368					St	€ 3,04	
	909	Verbindungstift für Rinne G oder Rinnenaufsatzstück GR	St	8434					St	€ 0,99	
	Y16P	Thermische Trennung ABS Schwarz für Gummi C11CX mit Rinne G	1 4	21528 21529					m m	€ 4,54 € 4,54	
	GC	Ablaufstütze Ø 80 aus PVC mit Schraubring (Grau oder Braun)	St		13308	13450			St		€ 12,55
	GB	Abdichtungsband für Rinnenverbindung 350 x 225 mm	St	13309					St	€ 7,97	
	411	Abfallrohr mit Flansch Ø 80 mm 5 Jahr Farbgarantie	3		10523	10524			m		€ 15,45
	412	Bügel für die Befestigung des Abfallrohrs	St		10526	10527			St		€ 4,33
	412S	Schraube für Bügel	St	10532					St	€ 0,54	
	413	Ellbogen mit Flansch 67° 30 Ø 80 mm	St		10528	10529			St		€ 9,98
	414	Ellbogen mit Flansch 87° 30 Ø 80 mm	St		10530	10531			St		€ 9,98
	BR	Rohrabzweiger 67° 30 Ø 80 mm	St		15180	15181			St		€ 13,21

OBERFLÄCHE | O : Aluminium roh / W : weiß RAL 9010 / B : braun / A : Anthrazit RAL 7016 Struktur auf Lager  
RAL Farbe möglich bei Bestellung von Color-Therm Glass : + 15 % extra aus weiß und Umschaltkosten/RAL + € 200 netto

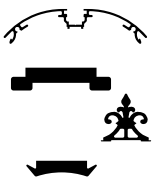

## 4. Firstprofile



GRUPPE	KODE	UMSCHREIBUNG	LÄNGE	ARTIKELNUMMER				EH	PREIS / EH	
NP	FIRSTPROFILE		M	O	W 9010	RAL		O	W	
	841	First Clipprofil zu verwenden mit 844, C4CX (2 x), C9 und C10	7,6	17559	17566	17588		m	€ 51,97	€ 56,62
	844	First Oberprofil (anodisiertes Alu)	6,5	16793				St	€ 41,75	
	847	Firstlilie Schmuckstück	St	16803	16805	16807		St	€ 48,81	€ 84,45
	C9	Gummi für First Clipprofil 841 (Schwarz)	50	16795				m	€ 3,24	
	C10	Sperrstreifen aus Gummi 200 mm (Schwarz)	25	18747				m	€ 5,51	
	846	Verschlussstück für First Clipprofil	St	16799	16800	16802		St	€ 33,76	€ 38,82



## 5A. Abschlussprofile

GRUPPE	KODE	UMSCHREIBUNG	LÄNGE	ARTIKELNUMMER				EH	PREIS / EH	
U - L	ABSCHLUSSPROFILE		M	O	W 9010	A 7016 ST	RAL		O	W/A
	U16P	verstärktes PVC Abschlussprofil für 16 mm Platten	0,98		13383				St	€ 4,82
			1,053		13384				St	€ 5,20
			1,2		13385				St	€ 5,90
			1,25		13386				St	€ 6,19
			6,4		13396				St	€ 31,56
	U25P	verstärktes PVC Abschlussprofil für 25 mm Platten	1,2		13397				St	€ 7,39
			2,1		35375				St	€ 12,95
			5		13441				St	€ 30,82
	U32P	verstärktes PVC Abschlussprofil für 32 mm Platten	0,98		17874				St	€ 6,90
			1,053		27249				St	€ 7,44
			1,23		13400				St	€ 8,48
			1,25		13401				St	€ 8,64
			5		13440				St	€ 34,48
	U16A	alu Abschlussprofil 16 mm	0,98	13406			17210		St	€ 5,39
			1,053	13407			17211		St	€ 5,84
1,2			13408			17212		St	€ 6,62	
6,5			18321			23210		St	€ 35,83	
U32A	alu Abschlussprofil 32 mm	1,23	13469			15917		St	€ 9,68	
U16	vorgebohrtes alu Abschlussprofil 16 mm	0,98	23553	23569	31183	23565		St	€ 9,75	€ 12,94
		1,053	23554	23570	31184	23566		St	€ 10,45	€ 12,94
		1,2	23555	23571	31185	23567		St	€ 11,92	€ 15,45
		6,1	23556	23572	31186	23568		St	€ 65,22	€ 85,72
U32	vorgebohrtes alu Abschlussprofil 32 mm	0,98	27239	27245	31396	27243		St	€ 12,35	€ 15,93
		1,23	21534	21552	31195	21555		St	€ 15,12	€ 19,49
		5	21535	21553	31196	21556		St	€ 61,48	€ 79,24
U55	vorgebohrtes alu Abschlussprofil 55 mm	1,23	69742	69744	69743			St	€ 18,28	€ 23,38
L432	L 40/30/2 alu Abschlussprofil für Glasstärke von 8 - 34 mm	6	23529	23552	31160	23551		m	€ 8,26	€ 9,50

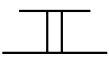





OBERFLÄCHE | O : Aluminium roh / W : weiß RAL 9010 / A : Anthrazit RAL 7016 Struktur auf Lager  
RAL Farbe möglich bei Bestellung von Color-Therm Glass : + 15 % extra aus weiß und Umschaltkosten/RAL + € 200 netto

GRUPPE	KODE	UMSCHREIBUNG	LÄNGE	ARTIKELNUMMER			EH	PREIS / EH	
U - H	VERBINDUNGSPROFIELEN AUS ALU		M	0	W 9010	A 7016 ST	RAL	0	W/A
	HU	Alu-Eckprofil zum Anschluss von senkrechten Platten 16 mm	3	46429			m	€ 11,98	
			4	46430			m	€ 11,98	
			7	46431			m	€ 11,98	
	H	Alu-Verbindungsprofil zum Anschluss von senkrechten Platten 16 mm	3	46426	71948	71949	71947	m	€ 12,77 € 14,69
			4	46427			m	€ 12,77	
			7	46428			m	€ 12,77	

GRUPPE	KODE	UMSCHREIBUNG	LÄNGE	STÄRKE	ARTIKELNUMMER			EH	PREIS/EH
U - H	POLYCARBONAT PROFILE		M	MM					
	UPH	transparentes Profil aus Polycarbonat für Verbindung von senkrechten Platten 6-10-16 mm	6	6	13435			St	€ 41,47
				10	13418			St	€ 48,61
				16	13434			St	€ 72,89
	UPU	transparentes Abschlussprofil aus Polycarbonat für 6-10-16 mm Platten nicht für Aussenverwendung	2,1	6	13438			St	€ 3,82
				10	13436			St	€ 5,81
				16	13437			St	€ 8,23
	UA16	Ausfüllprofil für ALLTOP® Platten mit angepasster Breite	3,5	16	12671			St	€ 35,63







GRUPPE	KODE	UMSCHREIBUNG	LÄNGE	ARTIKELNUMMER			EH	PREIS / EH	
W	PROFILE FÜR DREIECK UND SEITENWÄNDE		M	0	W 9010	A 7016 ST	RAL	0	W/A
	WB	Profil Bottom für Dreieck und Seitenwände 42 mm für Glas 10 mm oder PC 16 mm	5,04	65849	65852	65851	65850	m	€ 13,18 € 15,55
			7,04	65853	65856	65855	65854	m	€ 13,18 € 15,55
	WC	Profil Clips für WB	5,04	65857	65860	65859	65858	m	€ 4,81 € 5,98
			7,04	65861	65864	65863	65862	m	€ 4,81 € 5,98
	WU	Seitenprofil U für Dreieck	1,5	65865	65868	65867	65866	m	€ 6,52 € 8,14
			3,04	65869	65872	65871	65870	m	€ 6,52 € 8,14



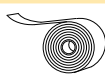

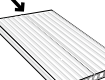
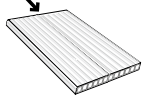
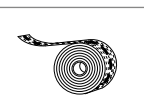
## 5B. Zubehör

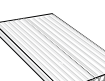
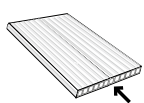
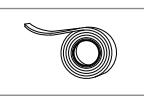

GRUPPE	KODE	UMSCHREIBUNG	MENGE	ARTIKELNUMMER				EH	PREIS/EH	
S	PARKBÜGEL			0	W 9010	A 7016 ST	RAL		0	W/A
	S16	Parkbügel für Alu Profile	St	49743	13530			St	€ 1,77	€ 5,21
	S16C	Ästhetischer Parkbügel für Alu Profile mit 16 mm Platten	St	15582	15583			St	€ 3,05	€ 5,40
	S32C	Ästhetischer Parkbügel für Alu Profile mit 25 und 32 mm Platten	St	15584	15585			St	€ 3,30	€ 5,90
	S16.3	Parkbügel 3 mm für T16P, TP und LP mit 16 mm Platten	St	21218	21562	31255	21563	St	€ 3,19	€ 5,19
	S32.3	Parkbügel 3 mm für T16P und LP mit 25/32 mm Platten	St	21220	21566	31256	21567	St	€ 3,34	€ 5,54
	S38.3	Parkbügel 3 mm für TPG und TPGL für Glas	St	25079	25082	31257	25083	St	€ 5,08	€ 5,83

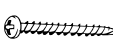
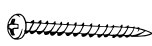
OBERFLÄCHE | 0 : Aluminium roh / W : weiß RAL 9010 / A : Anthrazit RAL 7016 Struktur auf Lager  
RAL Farbe möglich bei Bestellung von Color-Therm Glass : + 15 % extra aus weiß und Umschaltkosten/RAL + € 200 netto



GRUPPE	KODE	UMSCHREIBUNG	MENGE	ARTIKELNUMMER			EH	PREIS/EH	
B	BÄNDER UND ZUBEHÖR		ROLLELÄNGE (M)						
	BTA	Staubabwehrendes Aluband	50	13369			st	€ 24,61	
	BT16	geschlossenes Kunststoffband für 10 und 16 mm Platten	10	14408			st	€ 11,10	
			33	82953			st	€ 23,65	
	BT25	geschlossenes Kunststoffband für 25 mm Platten – mit Garantie	10	14411			st	€ 12,64	
			33	82954			st	€ 23,43	
	BT32	geschlossenes Kunststoffband für 32 mm Platten – mit Garantie	10	14413			st	€ 15,23	
			33	82955			st	€ 28,32	
	BT55	geschlossenes Kunststoffband für 55 mm Platten – mit Garantie	33	82956			st	€ 61,06	
	BB16	perforiertes Kunststoffband für 10 / 16 mm Platten – mit Garantie	10	13372			st	€ 20,70	
			33	13373			st	€ 49,64	
	BB25	perforiertes Kunststoffband für 25 mm Platten – mit Garantie	10	14416			st	€ 27,42	
			33	14424			st	€ 64,67	
	BB32	perforiertes Kunststoffband für 32 mm Platten – mit Garantie	10	13374			st	€ 35,67	
			33	13376			st	€ 85,31	
	BB55	perforiertes Kunststoffband für 55 mm Platten – mit Garantie	33	60353			st	€ 147,84	
	BM	einseitiges Klebeband 15 x 8 mm zur Abdichtung zwischen Kunststoffplatte und Mauerprofil M16 und M32B	6	13377			st	€ 5,70	
	BANDV	einseitiges Klebeband 12 x 3-7 mm	6	73799			St	€ 33,03	

GRUPPE	KODE	UMSCHREIBUNG	MENGE	ARTIKELNUMMER				EH	PREIS/EH	
MT	MONTAGEZUBEHÖR			0	W 9010	A 7016 ST	RAL		0	W/A
	HILO25	galvanisierte Schraube für Kunststoff 5,2 x 25 mm für CLSB (pro Set von 25 St)	25 St	24202				Set (25)	€ 6,00	
	HILO40	galvanisierte Schraube für Kunststoff 5,2 x 40 mm für CLSB (pro Set von 25 St)	25 St	24201				Set (25)	€ 6,00	
	HILO45	Edelstahlschraube für Kunststoff 6 x 45 mm für CLSB (pro set von 25 St)	25 St	82206				Set (25)	€ 11,00	
	ZSC	Edelstahlschraube mit Butyl TX 25 selbstbohrend für TP -TPG	St	23963				St	€ 1,17	
	ZSB/G	Edelstahlschraube TX 25 selbstbohrend	St	20911	18740	31382	21596	St	€ 0,52	€ 0,67
	PS48	Parkerschraube aus Edelstahl 4,8 x 25 mm für Parkbügel	St	8431	22595	31383	22598	St	€ 0,50	€ 0,67
	BITS	Torxbit TX25 für Edelstahlschraube	St	18744				St	€ 3,30	
	GATZ	Lochbohrer Ø 80 mm	St	41354				St	€ 31,86	
	KAL8	PVC Stützwürfel für Einzelverglasung	St	27578				St	€ 0,28	
	KAL20	PVC Stützwürfel für Doppelverglasung	St	27331				St	€ 0,45	
	KAL28	PP Glasklotz 28 mm für Verglasung mit WB	St	69951				St	€ 0,62	

GRUPPE	KODE	UMSCHREIBUNG	MENGE	ARTIKELNUMMER				EH	PREIS/EH	
	DIVERSE			0	W 9010	A 7016 ST	RAL		0/W/A	RAL
	LAK	Retuschierstift	St		24198	31385	24199	St	€ 12,80	€ 25,50
	SILI	Spezielle Silikone 310 ml zur Verwendung mit PMMA und PC platten 10-jährige Garantie roh & RAL = transparent	St	15460 (transp)	4736		15460 (transp)	St	€ 11,38	€ 11,38
	SG20	Silikonklebstoff 310 ml für Glasstoß GVB und GVT (Schwarz)	St	109085				St	€ 38,45	

OBERFLÄCHE | 0 : Aluminium roh / W : weiß RAL 9010 / A : Anthrazit RAL 7016 Struktur auf Lager  
RAL Farbe möglich bei Bestellung von Color-Therm Glass : + 15 % extra aus weiß und Umschaltkosten/RAL + € 200 netto

## 6. Vorverpackte Profile in einem PE-Film

Eine Verpackung enthält: 1 Parkbügel + dazu passende Gummi oder Clips + Produktumschreibung und Strichkode.

GRUPPE	KODE	UMSCHREIBUNG	LÄNGE	ARTIKELNUMMER		EH	PREIS/M		PARK-BÜGEL
				O	W 9010		O	W	
	EM16	M16 + C4CX	3,5	13429	15887	St	€ 22,67 /m	€ 24,91 /m	-
		Wandset für Serien	5	13431	15741	St			
	EM32	M32T + M32B + C4CX	3,5	26655		St	€ 30,56 /m	-	-
		Wandset für Serien	5	26656		St			
	EMP	MP + CLM + C1CX + C12	3,5		18186	St	-	€ 43,09 /m	-
		Wandset für Serien	5		17943	St			
	ET16.1	T16.1 + C2CX (Grau) + C3 (2x)	2,5	13289		St	€ 20,73 /m	-	€ 4,86
		+ S16C + Schraube (2x)	3	13300		St			
	ET16.2	T16.2 + C2CX + C3 (2x) +	2,5	13278	13796	St	€ 23,82 /m	-	€ 4,86
		S16C + Schraube (2x)	3	13279	13722	St			
	ET32.1	T32.1 + C2CX + C3 (2x) +	2,5	30993		St	€ 21,65 /m	-	€ 5,16
		S32C + Schraube (2x)	3	23577	44834	St			
	ETP 16	T16P + CL16 + C8 + C8 +	2,5		18408	St	-	€ 31,74 /m	€ 7,03
		S16.3 + Schraube	3		18100	St			
	ETP 32	T16P + CL32 + C8 + C8 +	2,5		18627	St	-	€ 36,12 /m	€ 7,45
		S32.3 + Schraube	3		18284	St			

OBERFLÄCHE | O : Aluminium roh / W : weiß oder RAL 9010

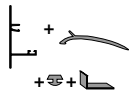
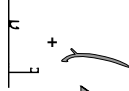
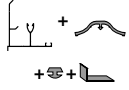
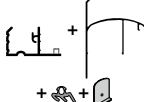
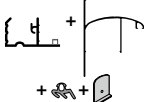
GRUPPE	KODE	UMSCHREIBUNG	LÄNGE	ARTIKELNUMMER		EH	PREIS/M		PARK-BÜGEL	
E	VORVERPACKTE PROFILE		M	O	W 9010		O	W	Parkb. + Schraube	
	EL16	L16 + C4CX (Grau) + C3 + S16C + Schraube (2x)	2,5	13375		St	€ 19,35 /m	-	€ 4,86	
		Seitenprofilenset für Serie ALU	3	13420		St				
			3,5	13421		St				
			4	13422		St				
			4,5	26238		St				
			5	14629		St				
			6	13423		St				
	EL32	L32.1+ C4CX (Grau)+ C3+ S32C+ Schraube (2x)	2,5	26632		St	€ 21,09 /m	-	€ 5,16	
		Seitenprofilenset für Serie ALU	3	23580		St				
			3,5	23581		St				
			4	23582		St				
			5	16093		St				
			6	31641		St				
	ELT16	LT16 + C2CX + C3 + S16C + Schraube (2x)	2,5	22805		St	€ 25,00 /m	-	€ 4,86	
		Seitenprofilenset für Serie COLOR	3	22806	16696	St				€ 29,06 /m
			3,5	22898	21439	St				
			4		16579	St				
			5		16697	St				
			6	16729		St				
	ELP 16	LP + CLL + C8 + S16.3 + Schraube	2,5		18185	St	-	€ 45,17 /m	€ 7,03	
		Seitenprofilenset für Serie COLOR-THERM	3		18103	St				
			3,5		18109	St				
			4		18222	St				
			5		17941	St				
			6		17942	St				
			7		18442	St				
	ELP 32	LP + CLL + C8 + S32.3 + Schraube	2,5		23953	St	-	€ 45,17 /m	€ 7,45	
		Seitenprofilenset für Serie COLOR-THERM	3		23621	St				
			3,5		23545	St				
			4		23262	St				
			5		23165	St				
			6		23026	St				
			7		25552	St				

Andere Profile auch vorverpackt erhältlich: Preis und Lieferfrist auf Anfrage

## Preisliste Polyclear Stegplatten aus Polycarbonat

TYP	STANDAARD										X STRUCTUUR						NEU	
	6 mm ⊗		10 mm ⊗				16 mm		16 mm		16 mm				25 mm			
PLATTEN-STÄRKE (mm)	2W		4W				3W 2uv		3W 16/32 mm 2uv		TOP X5		TOP X6		TOP X6		TOP X11	
U.V. KOEXTRUSION																		
GEWICHT (g/m²)	1300		1750				2600		4000		2400		2500		3300		3200	
ISOLATIONS-WERT (W/m²K)	3,6		2,2				2,2		2,5		2,0		1,9		1,5		1,4	
FARBE	KLAR	OPAL	KLAR/ OPAL				KLAR/ OPAL		KLAR/ OPAL		KLAR/ OPAL		KLAR/ OPAL		OPAL	OPAL		
BREITE mm →	2100	2100	980	1050	1200	2100	980	1200	980	1200	980	1050	2100	980	1050	2100	1050	
↓ LÄNGE mm																		
2000				○	○	○	○		○		○	○	○					
2500			●	●	●	●	○		○		●		●					
2750											●		●					
3000			●	●	●	●	○	○	●		●	○	●					
3250											●		●					
3500			●	●	●	●	○	○	●		●	○	●					
3750											●		●					
4000			●	●	●	●	○	○	●		●	○	●					
4250				○							●		●					
4500				●	○	●	○		●		●	○	●					
4750				○														
5000				●	○	●	○		○	○	●	○	●	○			●	
6000	●	○		●		●	○		○		●	●	●	●			●	
7000	●			●	○	●	○		○	○	●	●	●	●	●	●	●	
7200																		
#/Palette	30	30	50	50	50	50*	30	30	30	30	30	30	30	30	30	20	20	30



Superhöhe Wärmedämmung

○ Solange der Vorrat reicht

⊗ Diese Platten sind nicht geeignet für Gebrauch in Überdachungen, aber sind geeignet für Lichtbänder oder anderen Anwendungen. Für zusätzliche Auskünfte bitte rufen Sie uns an +32 56 20 00 00 oder Mailen Sie uns auf [info@skylux.be](mailto:info@skylux.be)

\* 2100 x 7000 mm: 45 Stück/Palette

X STRUCTUUR			HITTEWEREND										NEU	TYP
32 mm			10 mm	16 mm	16 mm				32 mm			55 mm	PLATTEN- STÄRKE (mm)	
TOP X6	TOP X11 EP	RELAX	RELAX	REFLEX PEARL	PRIMALITE	REFLEX PEARL EP	PRIMALITE EP	RELAX HX	HEATSTOP					
												U.V. KOEXTRUSION		
3700	3800	1750	2400	2500	2500	3800	3800	3600	5000			GEWICHT (g/m <sup>2</sup> )		
1,4		2,5	2,0	2,1	2,1			1,1	0,8			ISOLATIONS- WERT (W/m <sup>2</sup> K)		
KLAR/ OPAL	KLAR/ OPAL	OPAL	OPAL	OPAL	KLAR	OPAL	SATIN <sup>■</sup>	KLAR	OPAL	OPAL	FARBE			
980	1230	980	1230	1050	980	980	1200	980	1230	980	1230	1230	← BREITE mm ↓ LÄNGE mm	
○	○	○							○		○		2000	
●	●	●	●	○	●	●	●	○	●	●	●	●	2500	
○	○	○											2750	
●	●	●	●	○	●	●	●	○	●	●	●	●	3000	
●	●	●										●	3250	
●	●	●	●	○	●	●	●	●	●	●	●	●	3500	
●	●	○										●	3750	
●	●	●		○	●	●	●	●	●	●	●	●	4000	
●	●	○	●										4250	
●	●	●		○	●	●	●		●	●	●	●	4500	
													4750	
●	●	●	●	○	●	●	●	●	●	●	●	●	5000	
●	●	●		○	●	●	○	●	●	●	●	●	6000	
○	●	●		○	●	●	●		●	○		●	7000	
			●										7200	
15	15	20	50	30	30	30	30	30	20	20	20	20	10	#/Palette

■ Opal mit satinierter Oberfläche

- Preise, Mengen und Lieferfrist für Maßarbeit, Farben und spezifische Ausführungen auf Anfrage
- Für Längen > 7 m und min. 500 kg: Preis auf Anfrage
- Zersägen auf Maß möglich
- Toleranz in Abmessungen: siehe technisches Datenblatt

## Technische Eigenschaften Polyclear

	Breite (mm)	Farbe	Gewicht (kg)	Lichtdurchlässigkeit (%)	U-Wert (W/m²K)	aufgehaltene Energie (1-g)	Lärmschutz (dB)	Minimal zulässiger Kaltbiegeradius (M) *	max. Legelänge (M) **	
									500 N/m²	750 N/m²
Polyclear 10 mm 4-schalig	980	klar	1,75	68 %	2,5	35 %	17	1,5	2,0 m	1,6 m
	1050****	klar	1,75	68 %	2,5	35 %	17	1,5	2,0 m	1,6 m
	1200	klar	1,75	68 %	2,5	35 %	17	1,5	2,0 m	1,6 m
	2100	klar	1,75	68 %	2,5	35 %	17	1,5	***	***
	980	opal	1,75	61 %	2,5	39 %	17	1,5	2,0 m	1,6 m
	1050****	opal	1,75	61 %	2,5	39 %	17	1,5	2,0 m	1,6 m
	1200	opal	1,75	61 %	2,5	39 %	17	1,5	2,0 m	1,6 m
Polyclear 3-schalig 2 x UV 16 mm	980	klar	2,6	74 %	2,2	30 %	18	2,4	⌘	5,3 m
	1200	klar	2,6	74 %	2,2	30 %	18	2,4	⌘	5,0 m
	980	opal	2,6	62 %	2,2	38 %	18	2,4	⌘	5,3 m
	1200	opal	2,6	62 %	2,2	38 %	18	2,4	⌘	5,0 m
Polyclear 3-schalig 2 x UV 16/32 mm	980	klar	4	74 %	2,5	34 %	23	-	⌘	20 m
	1200	klar	4	74 %	2,5	34 %	23	-	14 m	3 m
	980	opal	4	39 %	2,5	53 %	23	-	⌘	20 m
	1200	opal	4	39 %	2,5	53 %	23	-	14 m	3 m
TOP X5 16 mm	980	klar	2,4	64 %	2,0	39 %	21	2,4	⌘	⌘*
	1050****	klar	2,4	64 %	2,0	39 %	21	2,4	⌘	⌘*
	1200	klar	2,4	64 %	2,0	39 %	21	2,4	6 m	3,5 m
	2100	klar	2,4	64 %	2,0	39 %	21	2,4	***	***
	980	opal	2,4	55 %	2,0	46 %	21	2,4	⌘	⌘*
	1050****	opal	2,4	55 %	2,0	46 %	21	2,4	⌘	⌘*
	1200	opal	2,4	55 %	2,0	46 %	21	2,4	6 m	3,5 m
TOP X6 16 mm	2100	opal	2,4	55 %	2,0	46 %	21	2,4	***	***
	980	klar	2,5	62 %	1,9	39 %	21	3,5	⌘	⌘*
	1050	klar	2,5	62 %	1,9	39 %	21	3,5	⌘	⌘*
	1200	klar	2,5	62 %	1,9	39 %	21	3,5	⌘*	⌘*
	2100	klar	2,5	62 %	1,9	39 %	21	3,5	***	***
	980	opal	2,5	48 %	1,9	45 %	21	3,5	⌘	⌘*
	1050	opal	2,5	48 %	1,9	45 %	21	3,5	⌘	⌘*
TOP X6 25 mm	1200	opal	2,5	48 %	1,9	45 %	21	3,5	⌘*	⌘*
	2100	opal	2,5	48 %	1,9	45 %	21	3,5	***	***
TOP X11 25 mm	1050	klar	3,3	61 %	1,5	39 %	22	5,3	***	***
	2100	opal	3,3	46 %	1,5	44 %	22	5,3	***	***
TOP X6 32 mm	1050	opal	3,2	38 %	1,4	55 %	19	3,75	***	***
	980	klar	3,7	60 %	1,4	39 %	22	7,3	⌘	⌘
	1230	klar	3,7	60 %	1,4	39 %	22	7,3	⌘	⌘
	980	opal	3,7	40 %	1,4	46 %	22	7,3	⌘	⌘
TOP X11 EP 32 mm	1230	opal	3,7	40 %	1,4	46 %	22	7,3	⌘	⌘
	980/1230	klar	3,8	42 %	1,0	57 %	23	4,4	⌘	⌘
REFLEX PEARL 16 mm	980/1230	opal	3,8	16 %	1,0	70 %	23	4,4	⌘	⌘
	980/1200	opal	2,5	26 %	2,1	68 %	21	2,8	⌘	⌘
PRIMALITE 16 mm	980/1230	opal	3,8	12 %	1,0	68 %	23	4,4	⌘	⌘
	980/1200	klar	2,5	42 %	2,1	65 %	21	2,8	⌘	⌘
PRIMALITE EP 32 mm	1230	klar	3,8	30 %	1,0	64 %	23	4,4	⌘	⌘
	980/1230	satin	3,8	10 %	1,0	82 %	23	4,4	⌘	⌘
RELAX 10 mm	1050	opal	1,75	52 %	2,5	51 %	17	1,5	2,0 m	1,6 m
RELAX 16 mm	980	opal	2,4	47 %	2,0	55 %	21	2,4	⌘	⌘*
	980	opal	3,6	29 %	1,1	56 %	21	-	⌘	⌘
RELAX HX 32 mm	1230	opal	3,6	29 %	1,1	56 %	21	-	⌘	6,4 m
	1230	opal	3,6	29 %	1,1	56 %	21	-	⌘	6,4 m
Polyclear Heatstop 1 x UV 55 mm	1230	opal	5	29 %	0,8	87 %	23	-	⌘	5,5 m

\* Die Biegung muss in Richtung der Stege liegen, niemals quer dazu (Knickgefahr).

\*\* Die maximale Legelänge ohne Querunterstützungen. Die Basis ist eine Belastung wie angegeben, ein Sicherheitsfaktor 1,5 und ein maximales Durchbiegen von 1/40 gegenüber der Plattenbreite.

\*\*\* nicht möglich

\*\*\*\* mit einer offenen Seite

⌘ Braucht keine Querunterstützung

⌘\* Legelänge max 5 m

Garantie pro Plattentyp erhältlich auf Anfrage

Toleranz auf Abmessungen:

Stärke ± 0,5 mm - Breite -2/+6 mm

Länge 0/12 mm bis 3000 mm & >3000 : 0/0,4 %

(Wir empfehlen, Schnee vom Dach zu entfernen.)

## Preisliste PLEXIGLAS® Stegplatten aus Acryl

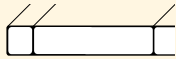
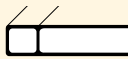
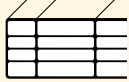
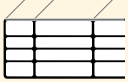
TYP	STANDARD				HEATSTOP	
PLATTENSTÄRKE (mm)	16 mm				32 mm	
	S2P RESIST AAA		S2A ALLTOP		S5P RESIST	S5P RESIST
KANÄLE (D / B)	16/64 mm		16/64 mm		32/32 mm	32/32 mm
PROFIL						
Gewicht (g/m²)	4300		5000		5800	5800
U-wert (W/m²K)	2,5		2,5		1,5	1,5
FARBE	KLAR (1)		OPAL (1)		KLAR (2)	OPAL (1) (3)
BREITE mm → ↓ LÄNGE mm	980	1200	980	1200	980	1230
3000	●	○	●	●	●	●
3500		○	●	●	●	●
4000	●	○	●	●	●	●
7000	●		●	○	●	●

- RESIST = verbesserte Schlagfestigkeit  
 AAA = mit Anti-Algenbehandlung  
 (1) NO DROP = einseitige Beschichtung gegen Tropfenbildung  
 (2) NO DROP = doppelseitige Beschichtung gegen Tropfenbildung  
 (3) HEATSTOP = infrarotreflektierend

○ : Solange der Vorrat reicht

Die Platten werden hergestellt auf Grund des ISO 9002 nach der ISO Norm 12017 mit Rohstoff nach DIN 8745.  
 Toleranz in Abmessungen: siehe technisches Datenblatt

### SONDERMAßE:

Pro Abnahme einer Palette können Sie auch spezielle Längen (bis max. 7000 mm) zum Preis einer Standardlänge bekommen (Lieferfrist wird bestätigt).

Wenn weniger als 10 Stück : Zuschlag für Anzahl

### ZERSÄGEN AUF MAß MÖGLICH

(Auf Ihrer Anfrage liefern wir die Reststücke zu).

## Preisliste Pergotop – Pergotop-Soft Sandwichplatten

TYP	PERGOTOP							PERGOTOP-SOFT
	STANDARD			AKUSTIK				AKUSTIK
PLATTENSTÄRKE (mm)	16 mm	16 mm	32 mm	32 mm		57 mm		32 mm
GEWICHT (kg/m <sup>2</sup> )	5,30	4,85	5,35	5,75		6,50		5,75
ISOLATIONS- WERT (W/m <sup>2</sup> K)	2,40	2,07	0,96	0,96		0,48		0,80
FARBE	Grau/Grau	Weiß/ Weiß*	Weiß/ Weiß*	Weiß/Weiß* Grau/Weiß*	Rotbraun/ Weiß*	Weiß/Weiß* Grau/Weiß*	Rotbraun/ Weiß*	Weiß UV/Weiß* Grau UV/Weiß* Braun UV/Weiß*
OBERFLÄCHE	2 x alu	2 x alu	2 x alu	2 x alu	2 x alu	2 x alu	2 x alu	1 x soft 1 x alu
BREITE mm → ↓ LÄNGE mm	1200	1200	1230	1230	1230	1230	1230	1230
2500	●	●	●	●	○	○		○
3000		●	●	●	●	●		●
3250	●							
3500		●	●	●	●	●		●
4000	●	●	●	●	●	●		●
4500	●	●	●	●	●	●	○	●
5000	●	●	●	●	○			●
6000		●		●		●		●
7000		●		●	●	○	○	
#/Palette	50	30	20	20	20	20	20	20

Toleranz auf Stärke ± 1,5 mm

Alu = Aluminium lackiert / soft = Lärmschutzschichte

○ : Solange der Vorrat reicht

\* Pergotop & Pergotop-soft mit kratzfester, weißer Innenseite  
zersägen auf Maß möglich



# Preisfrage / Bestellung

## Climalux

Kunde

Kommission - Baustelle

Lieferfrist

- Preisfrage       Nicht maßgefertigt  
 Bestellung

Bitte kreuzen Sie an  
oder klären Sie Ihre Wahl  
in den entsprechenden Feldern

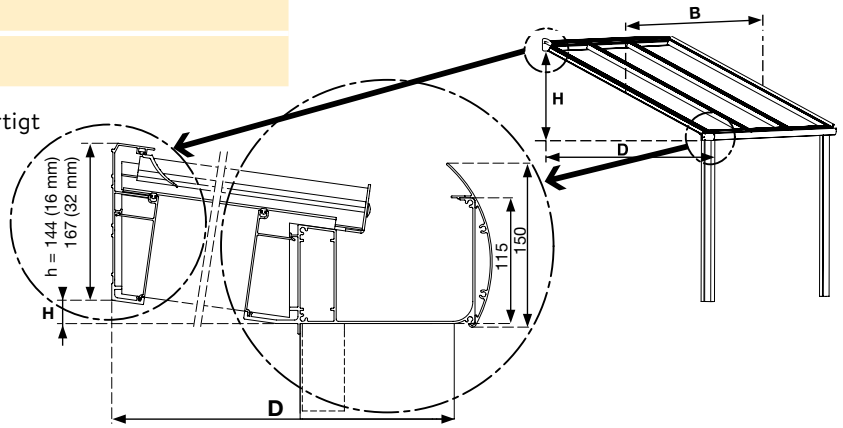

<b>Abmessungen (in mm)</b>	Breite 'B'				
	Tiefe 'D'				
	Höhenunterschied 'H' oder Neigung (zwischen 2° und 10° und ab 5° mit Stegplatten)				
	Pfostenlänge	2500 mm	3250 mm		
	Oder maßgefertigte Pfosten (genaue Länge)				
<b>Standardfarben*</b>	RAL 9010 Weiß				
	RAL 7016 ST Anthrazit (Tiger 029/71334)				
<b>Trendfarben**</b>	RAL 3004 ST purpurrot (AE03053300420)		<b>Sonder-RAL-Farbe***</b>	RAL	
	RAL 7039 ST (AE03057703920)		Pulvercode		
	RAL 8014 ST (AE030588001420)		Ausführung	Glänzend	
	RAL 9001 Creme			Strukturlack	
	RAL 9005 ST Schwarz (Axalta AE3054900520)			Matt (30 % Glanz)	
	RAL 9006 ST Silbergrau (Tiger 029/90146)				
	RAL 9007 ST Aluminiumgrau (Tiger 029/90147)				
	RAL 9009 ST DB 703 (Tiger 029/80077)				
	RAL 9010 ST (AE03059901020)				
<b>Plattentyp</b>	Polycarbonat/Plexiglas	Typ			
		16 mm Stärke	klar		
		32 mm Stärke	opal		
	oder	Glas (Glasbreite maximal 750 mm)	8 mm Glas	10 mm Glas	
			Farbe und Stärke		
			Pergotop Sandwichplatten	Weiß/Weiß	16 mm
	Pergotop-Soft Sandwichplatten	Grau/Weiß	32 mm		
		Rotbraun/Weiß	Akustik		
<b>Rinne</b>	Classic	Softline			
<b>Pfosten</b>	110 x 141 mm (rund)	150 x 150 mm (eckig)			
<b>Ausführung</b>	Freistehendes Dach (Montage gegen GDx)				
<b>Zubehör</b>	LED-Beleuchtung unter Rinne	für Schalter (nicht im Lieferumfang von Skylux enthalten)			
		mit Fernbedienung			
	Climaled (3 Spots/Sparre) (Anzahl -> min. 2)	2800 K - warm		→ bitte füllen Sie die Anzahl ein	
		4000 K - kalt		→ bitte füllen Sie die Anzahl ein	
	Keilprofile und/oder Seitenelemente (Windschutz)		→ siehe Bestellformular Keilprofile und Seitenwände		
	Climaglide (Schiebewandssystem)		→ siehe Bestellformular Climaglide		
Senkrechtmarkisen		→ siehe Bestellformular Senkrechtmarkisen			
Dachmarkisen		→ siehe Bestellformular Dachmarkisen			
<b>Bemerkungen</b>					

\* **Standardfarben:** ohne Aufpreis (Lieferzeit: max. 3 Wochen)  
\*\* **Trendfarben:** € 200 RAL-Wechselkost (Lieferzeit: max. 4 Wochen)  
\*\*\* **Sonstige RAL-Farben:** + 15 % Aufpreis + € 200 RAL-Wechselkost (Lieferzeit: max. 4 Wochen)  
Sonderpulvercodes auf Anfrage (+ € 250)

# Preisanfrage / Bestellung

## Climalux mit Dachüberstand

Kunde

Kommission - Baustelle

Lieferfrist

- Preisanfrage       Nicht maßgefertigt  
 Bestellung

Bitte kreuzen Sie an  
oder klären Sie Ihre Wahl  
in den entsprechenden  
Feldern

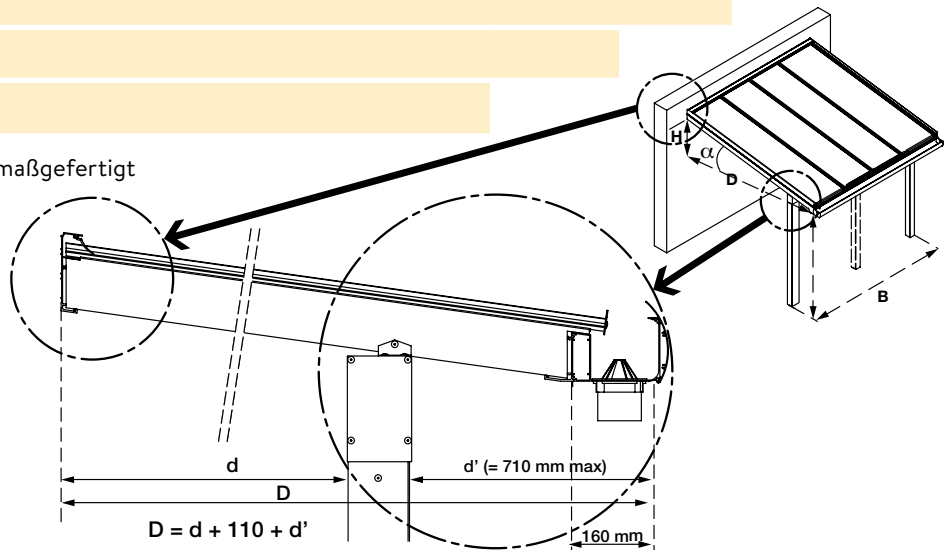

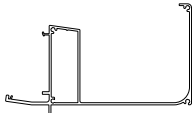
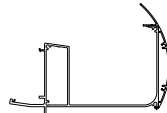
<b>Abmessungen (in mm)</b>	Breite 'B'				
	Tiefe 'D'				
	Diepte 'd' (bis Innenkante Pfosten)				
	Höhenunterschied 'H' oder Neigung (zwischen 2° und 10° und ab 5° mit Stegplatten)				
	Pfostenlänge (110 x 110 mm)	2500 mm	3250 mm		
	Oder maßgefertigte Pfosten (genaue Länge)				
<b>Standardfarben*</b>	RAL 9010 Weiß				
	RAL 7016 ST Anthrazit (Tiger 029/71334)				
<b>Trendfarben**</b>	RAL 3004 ST purpurrot (AE03053300420)		<b>Sonder-RAL-Farbe***</b>	RAL	
	RAL 7039 ST (AE03057703920)			Pulvercode	
	RAL 8014 ST (AE030588001420)		Ausführung	Glänzend	
	RAL 9001 Creme			Strukturlack	
	RAL 9005 ST Schwarz (Axalta AE3054900520)			Matt (30 % Glanz)	
	RAL 9006 ST Silbergrau (Tiger 029/90146)				
	RAL 9007 ST Aluminiumgrau (Tiger 029/90147)				
	RAL 9009 ST DB 703 (Tiger 029/80077)				
	RAL 9010 ST (AE03059901020)				
<b>Plattentyp</b>	Polycarbonat/Plexiglas		Typ		
			16 mm Stärke	klar	
			32 mm Stärke	opal	
	Glas (Glasbreite maximal 750 mm)		8 mm Glas	10 mm Glas	
	oder Pergotop Sandwichplatten Pergotop-Soft Sandwichplatten		Farbe und Stärke		
			Weiß/Weiß	16 mm	
Grau/Weiß			32 mm		
		Rotbraun/Weiß	Akustik		
<b>Rinne</b>	Classic		Softline		
					
<b>Zubehör</b>	LED-Beleuchtung unter Rinne	für Schalter (nicht im Lieferumfang von Skylux enthalten)			
		mit Fernbedienung			
	Climaled (3 Spots/Sparre) (Anzahl -> min. 2)	2800 K - warm		→ bitte füllen Sie die Anzahl ein	
		4000 K - kalt		→ bitte füllen Sie die Anzahl ein	
	Keilprofile und/oder Seitenelemente (Windschutz)		→ siehe Bestellformular Keilprofile und Seitenwände		
	Climaglide (Schiebewandssystem)		→ siehe Bestellformular Climaglide		
Senkrechtmarkisen		→ siehe Bestellformular Senkrechtmarkisen			
Dachmarkisen		→ siehe Bestellformular Dachmarkisen			
<b>Bemerkungen</b>					

\* **Standardfarben:** ohne Aufpreis (Lieferzeit: max. 3 Wochen)

\*\* **Trendfarben:** € 200 RAL-Wechselkost (Lieferzeit: max. 4 Wochen)

\*\*\* **Sonstige RAL-Farben:** + 15 % Aufpreis + € 200 RAL-Wechselkost (Lieferzeit: max. 4 Wochen)  
Sonderpulvercodes auf Anfrage (+ € 250)

# Preisfrage / Bestellung

## Climalux Horizon

Kunde \_\_\_\_\_

Kommission - Baustelle \_\_\_\_\_

Lieferfrist \_\_\_\_\_

- Preisfrage       Nicht maßgefertigt
- Bestellung

Bitte kreuzen Sie an  
oder klären Sie Ihre Wahl  
in den entsprechenden  
Feldern

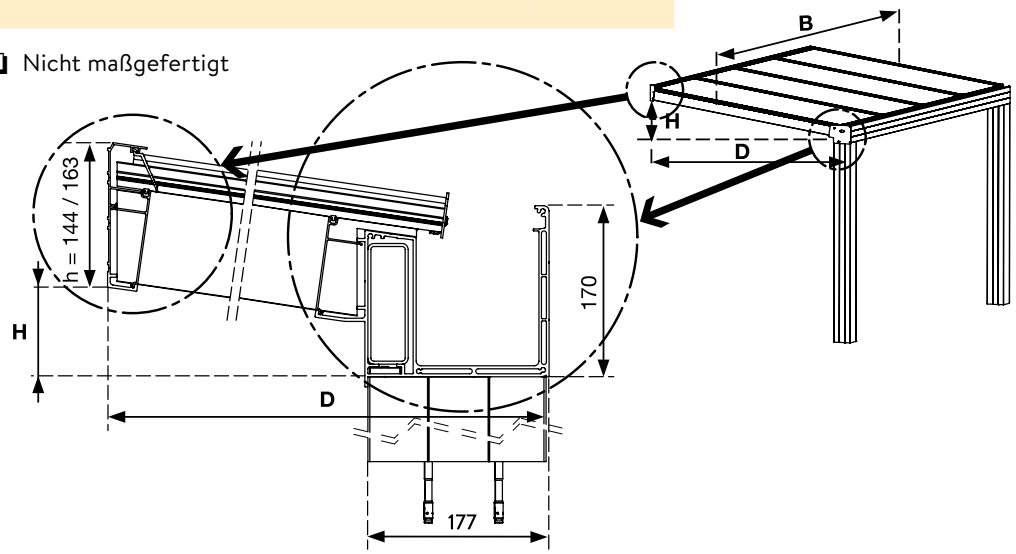

<b>Abmessungen (in mm)</b>	Breite 'B'					
	Tiefe 'D' (Außenseite Pfosten)					
	Höhenunterschied 'H' oder Neigung (zwischen 2° und 10° und ab 5° mit Stegplatten)					
	Pfostenlänge (150 x 177 mm)	2500 mm		3250 mm		
	Oder maßgefertigte Pfosten (genaue Länge)					
<b>Standardfarben*</b>	RAL 9010 Weiß					
	RAL 7016 ST Anthrazit (Tiger 029/71334)					
<b>Trendfarben**</b>	RAL 3004 ST purpurrot (AE03053300420)		<b>Sonder-RAL-Farbe***</b>	RAL		
	RAL 7039 ST (AE03057703920)		Pulvercode			
	RAL 8014 ST (AE030588001420)		Ausführung	Glänzend		
	RAL 9001 Creme			Strukturlack		
	RAL 9005 ST Schwarz (Axalta AE3054900520)			Matt (30 % Glanz)		
	RAL 9006 ST Silbergrau (Tiger 029/90146)					
	RAL 9007 ST Aluminiumgrau (Tiger 029/90147)					
	RAL 9009 ST DB 703 (Tiger 029/80077)					
RAL 9010 ST (AE03059901020)						
<b>Plattentyp</b>	Polycarbonat/Plexiglas		Typ			
			16 mm Stärke	klar		
			32 mm Stärke	opal		
	oder	Glas (Glasbreite maximal 750 mm)		8 mm Glas	10 mm Glas	
				Farbe und Stärke		
	Pergotop Sandwichplatten		Weiß/Weiß	16 mm		
	Pergotop-Soft Sandwichplatten		Grau/Weiß	32 mm		
			Rotbraun/Weiß	Akustik		
<b>Ausführung</b>	Freistehendes Dach (Montage gegen GDX)					
<b>Zubehör</b>	LED-Beleuchtung unter Rinne	für Schalter (nicht im Lieferumfang von Skylux enthalten)				
		mit Fernbedienung				
	Climaled (3 Spots/Sparre) (Anzahl -> min. 2)	2800 K - warm		→ bitte füllen Sie die Anzahl ein		
		4000 K - kalt		→ bitte füllen Sie die Anzahl ein		
	Keilprofile und/oder Seitenelemente (Windschutz)		→ siehe Bestellformular Keilprofile und Seitenwände			
	Climaglide (Schiebewandssystem)		→ siehe Bestellformular Climaglide			
	Senkrechtmarkisen		→ siehe Bestellformular Senkrechtmarkisen			
Dachmarkisen		→ siehe Bestellformular Dachmarkisen				
<b>Bemerkungen</b>						

- \* **Standardfarben:** ohne Aufpreis (Lieferzeit: max. 3 Wochen)
- \*\* **Trendfarben:** € 200 RAL-Wechselkost (Lieferzeit: max. 4 Wochen)
- \*\*\* **Sonstige RAL-Farben:** + 15 % Aufpreis + € 200 RAL-Wechselkost (Lieferzeit: max. 4 Wochen)  
Sonderpulvercodes auf Anfrage (+ € 250)

# Preisfrage / Bestellung

## Climacrown

Kunde \_\_\_\_\_

Kommission - Baustelle \_\_\_\_\_

Lieferfrist \_\_\_\_\_

- Preisfrage       Nicht maßgefertigt
- Bestellung

Bitte kreuzen Sie an oder klären Sie Ihre Wahl in den entsprechenden Feldern

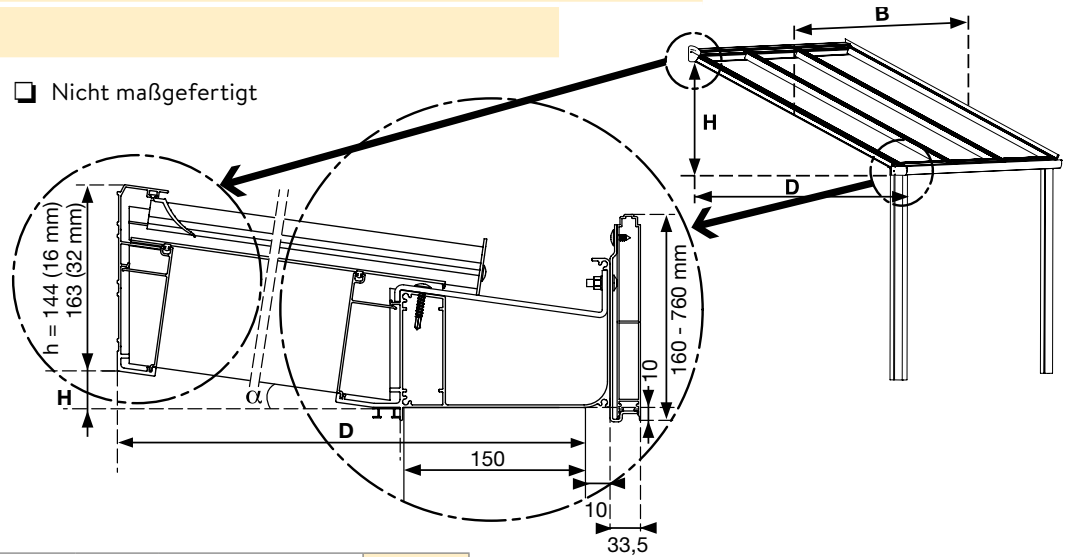

<b>Abmessungen (in mm)</b>	Breite 'B'				
	Tiefe 'D' (Außenseite Pfosten)				
	Höhenunterschied 'H' oder Neigung (zwischen 2° und 10° und ab 5° mit Stegplatten)				
	Pfostenlänge (150 x 150 mm)	2500 mm	3250 mm		
	Oder maßgefertigte Pfosten (genaue Länge)				
	Seitenwänden	Links	Rechts		
<b>Standardfarben*</b>	RAL 9010 Weiß				
	RAL 7016 ST Anthrazit (Tiger 029/71334)				
<b>Trendfarben**</b>	RAL 3004 ST purpurrot (AE03053300420)		<b>Sonder-RAL-Farbe***</b>	RAL	
	RAL 7039 ST (AE03057703920)		Pulvercode		
	RAL 8014 ST (AE030588001420)		Ausführung	Glänzend	
	RAL 9001 Creme			Strukturlack	
	RAL 9005 ST Schwarz (Axalta AE3054900520)			Matt (30 % Glanz)	
	RAL 9006 ST Silbergrau (Tiger 029/90146)				
	RAL 9007 ST Aluminiumgrau (Tiger 029/90147)				
	RAL 9009 ST DB 703 (Tiger 029/80077)				
RAL 9010 ST (AE03059901020)					
<b>Plattentyp</b>	Polycarbonat/Plexiglas	Typ			
		16 mm Stärke		klar	
		32 mm Stärke		opal	
	oder	Glas (Glasbreite maximal 750 mm)	8 mm Glas		10 mm Glas
			Farbe und Stärke		
		Pergotop Sandwichplatten	Weiß/Weiß		16 mm
Pergotop-Soft Sandwichplatten	Grau/Weiß		32 mm		
	Rotbraun/Weiß		Akustik		
<b>Ausführung</b>	Freistehendes Dach (Montage gegen GDV)				
<b>Zubehör</b>	LED-Beleuchtung unter Rinne	für Schalter (nicht im Lieferumfang von Skylux enthalten)			
		mit Fernbedienung			
	LED-Beleuchtung unter Climacrown				
	Climaled (3 Spots/Sparre)	2800 K - warm	→ bitte füllen Sie die Anzahl ein		
	(Anzahl -> min. 2)	4000 K - kalt	→ bitte füllen Sie die Anzahl ein		
	Keilprofile und/oder Seitenelemente (Windschutz)				
	Climaglide (Schiebewandssystem)				
	Senkrechtmarkisen				
Dachmarkisen					
→ siehe Bestellformular Keilprofile und Seitenwände					
→ siehe Bestellformular Climaglide					
→ siehe Bestellformular Senkrechtmarkisen					
→ siehe Bestellformular Dachmarkisen					
<b>Bemerkungen</b>					

\* **Standardfarben:** ohne Aufpreis (Lieferzeit: max. 3 Wochen)  
 \*\* **Trendfarben:** € 200 RAL-Wechselkost (Lieferzeit: max. 4 Wochen)  
 \*\*\* **Sonstige RAL-Farben:** + 15 % Aufpreis + € 200 RAL-Wechselkost (Lieferzeit: max. 4 Wochen)  
 Sonderpulvercodes auf Anfrage (+ € 250)

# Preisfrage / Bestellung



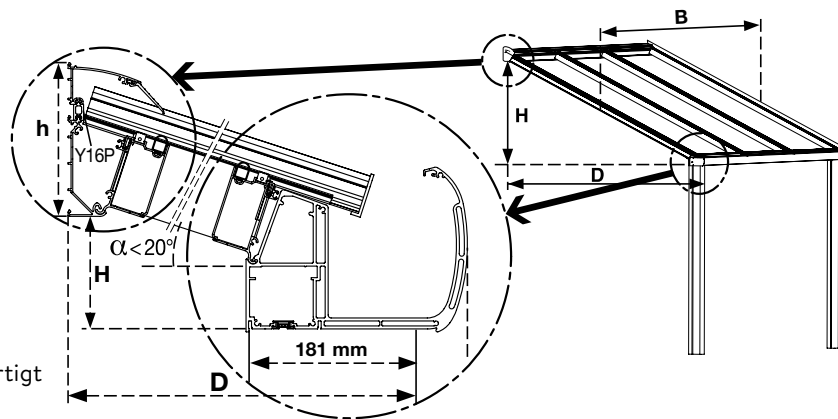

## Climax Panorama

Kunde
Kommission - Baustelle
Lieferfrist

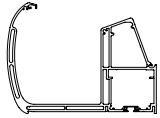

- Preisanfrage       Nicht maßgefertigt  
 Bestellung

Bitte kreuzen Sie an oder klären Sie Ihre Wahl in den entsprechenden Feldern.

<b>Abmessungen (in mm)</b>	Breite 'B'			
	Tiefe 'D' (Außenseite Pfosten)			
	Höhenunterschied 'H' oder Neigung ( $2^\circ < \alpha < 20^\circ$ )			
	Pfostenlänge	2500 mm	3250 mm	
	Oder maßgefertigte Pfosten (genaue Länge)			
<b>Standardfarben*</b>	RAL 9010 Weiß			
	RAL 7016 ST Anthrazit (Tiger 029/71334)			
<b>Trendfarben**</b>	RAL 3004 ST purpurrot (AE03053300420)		<b>Sonder-RAL-Farbe***</b>	RAL
	RAL 7039 ST (AE03057703920)		Pulvercode	
	RAL 8014 ST (AE030588001420)		Ausführung	Glänzend
	RAL 9001 Creme			Strukturlack
	RAL 9005 ST Schwarz (Axalta AE3054900520)			Matt (30 % Glanz)
	RAL 9006 ST Silbergrau (Tiger 029/90146)			
	RAL 9007 ST Aluminiumgrau (Tiger 029/90147)			
	RAL 9009 ST DB 703 (Tiger 029/80077)			
	RAL 9010 ST (AE03059901020)			
<b>Plattentyp</b>	Polycarbonat/Plexiglas		Typ	
			16 mm Stärke	klar
	Glasverbindungsprofil		32 mm Stärke	opal
	Glas (Glasbreite maximal 750 mm)		8 mm Glas	10 mm Glas
			Farbe und Stärke	
	oder	Pergotop Sandwichplatten	Weiß/Weiß	16 mm
	Pergotop-Soft Sandwichplatten	Grau/Weiß	32 mm	
		Rotbraun/Weiß	Akustik	
<b>Fertigstellung</b>	Gummis			
	Aluminium Clips CL16/CL32			
	Schraubbare Clips CLSB/CLST		→ empfohlen bei VSG	
<b>Rinne</b>	GDG + GDGL		GDG + GDGK + IPE120 Stahlverstärkung	
				
<b>Pfosten</b>	Pfosten 110/72 (ohne Clip)		Pfosten 110/181 (mit Clip)	
				
<b>Ausführung</b>	Freistehendes Dach (Montage gegen GDX)			
<b>Zubehör</b>	LED-Beleuchtung unter Rinne	für Schalter (nicht im Lieferumfang von Skylux enthalten) mit Fernbedienung		
	Climaled (3 Spots/Sparre) (Anzahl -> min. 2)	2800 K - warm		→ bitte füllen Sie die Anzahl ein
		4000 K - kalt		→ bitte füllen Sie die Anzahl ein
	Keilprofile und/oder Seitenelemente (Windschutz)			→ siehe Bestellformular Keilprofile und Seitenwände
	Climaglide (Schiebewandsystem)			→ siehe Bestellformular Climaglide
	Senkrechtmarkisen			→ siehe Bestellformular Senkrechtmarkisen
	Dachmarkisen			→ siehe Bestellformular Dachmarkisen
<b>Bemerkungen</b>				

\* **Standardfarben:** ohne Aufpreis (Lieferzeit: max. 3 Wochen)  
 \*\* **Trendfarben:** € 200 RAL-Wechselkost (Lieferzeit: max. 4 Wochen)  
 \*\*\* **Sonstige RAL-Farben:** + 15 % Aufpreis + € 200 RAL-Wechselkost (Lieferzeit: max. 4 Wochen)  
 Sonderpulvercodes auf Anfrage (+ € 250)

# Preis Anfrage / Bestellung

## Climax

Kunde
Kommission - Baustelle
Lieferfrist

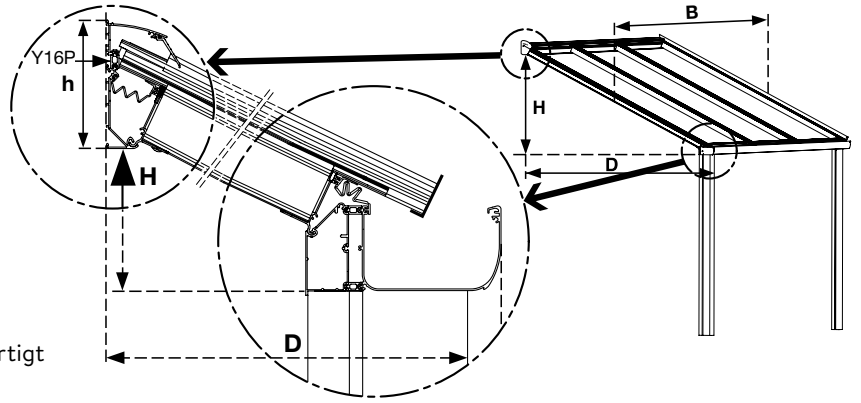

- Preisanfrage     Nicht maßgefertigt  
 Bestellung

Bitte kreuzen Sie an oder klären Sie Ihre Wahl in den entsprechenden Feldern.

<b>Abmessungen (in mm)</b>	Breite 'B'				
	Tiefe 'D' (Außenseite Pfosten)				
	Höhenunterschied 'H' oder Neigung (zwischen 5° und 45°)				
	Pfostenlänge	2500 mm	3250 mm		
<b>Profile</b>	Maßgeschnitten*				
<b>Ausführung</b>	Kalt (nicht thermisch getrennt)				
	Warm (thermisch getrennt)				
<b>Anbau</b>	Gegen 1 Wand				
	Gegen 1 Wand und 1 Seitenwand				
	Gegen 1 Wand und 2 Seitenwände				
	Zwischen 4 Wänden				
	Auf Rahmen montiert				
<b>Standardfarben*</b>	RAL 9010 Weiß				
	RAL 7016 ST Anthrazit (Tiger 029/71334)				
<b>Trendfarben**</b>	RAL 3004 ST Purpurrot (AE03053300420)			<b>Sonder-RAL-Farbe***</b>	
	RAL 7039 ST (AE03057703920)				RAL
	RAL 8014 ST (AE030588001420)			Pulvercode	
	RAL 9001 Creme			Ausführung	Glänzend
	RAL 9005 ST Schwarz (Axalta AE3054900520)				Strukturlack
	RAL 9006 ST Silbergrau (Tiger 029/90146)				Matt (30 % Glanz)
	RAL 9007 ST Aluminiumgrau (Tiger 029/90147)				
	RAL 9009 ST DB 703 (Tiger 029/80077)				
RAL 9010 ST (AE03059901020)					
<b>Fertigstellung</b>	Gummis				
	Aluminium Clips CL16/CL32				
	Schraubbare Aluminium Clips CLSB und CLST			(empfohlen bei VSG)	
<b>Plattentyp</b>	Mehrschaliges Acryl			Typ	
	Mehrschaliges Polycarbonat			Typ	
				Farbe & Stärke	klar 16 mm
					opal 32 mm
					Hitze reflektierend
	oder Pergotop Sandwichplatten			Farbe & Stärke	Weiß/Weiß 16 mm
oder Pergotop soft Sandwichplatten				Grau/Weiß 32 mm	
				Braunrot/Weiß Akustik	
<b>Pfosten</b>	Glasstärke (in mm)			<b>Rinnenunterstützung</b>	
	Anzahl der Glasplatten (max 750 mm Glasbreite)				Selbsttragend
Glasverbindungsprofil					Pfosten
<b>Pfosten</b>	Nicht thermisch getrennte Pfosten	Pfosten 50/100		<b>Rinne</b>	
		Pfosten 100/100			
		Pfosten 110/100 (ohne Clip)			
		Pfosten 110/181 (mit Clip)			
	Thermisch getrennte Pfosten	Pfosten 110/116 (ohne Clip)			
		Pfosten 110/197 (mit Clip)			
				Montage ohne Rinne (Scharnier Bottom SB)	
				Climax Rinne (G+GD)	
				Aufsatzstück (GR)	
				Fallrohrset	
<b>Zubehör</b>	Keilprofile (Nur zur Kalтанwendung)		1	2	
	Climaled (Sparren - minimal 2 Stück) - Spots	2800 K - warm			
		4000 K - kalt			
	Climaglide (Schiebewandsystem) (Nur zur Kalтанwendung)		Vorderseite	Seitenwand	
<b>Bemerkungen</b>					

\* **Standardfarben:** ohne Aufpreis (Lieferzeit: max. 3 Wochen)

\*\* **Trendfarben:** € 200 RAL-Wechselkost (Lieferzeit: max. 4 Wochen)

\*\*\* **Sonstige RAL-Farben:** + 15 % Aufpreis + € 200 RAL-Wechselkost (Lieferzeit: max. 4 Wochen)  
Sonderpulvercodes auf Anfrage (+ € 250)

# Preisfrage / Bestellung

## Pergolux

Kunde
Kommission - Baustelle
Lieferfrist

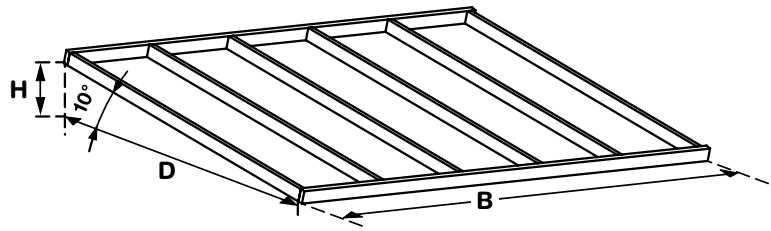

- Preisfrage  
 Bestellung

Bitte kreuzen Sie an oder klären Sie Ihre Wahl in den entsprechenden Feldern.

- Alu-Serie** System mit Aluminium-Profilen und standardmäßig grauen Koexgummis  
**Color-Serie** System mit lackierten Aluminium-Profilen und weißen oder grauen Koexgummis  
**Therm-Serie** Thermisch getrenntes System mit weißen koextrudierten PVC-Clips  
**Color-Therm-Serie** Thermisch getrenntes System mit lackierten Aluminium-Clips  
**Color-Therm Glass-Serie** Thermisch getrenntes System für Platten oder Glas mit schraubbaren Aluminium-Clips, alle Glasstärken zwischen 8 und 34 mm

<b>Abmessungen (in mm)</b>	Breite 'B'					
	Tiefe 'D' (Außenseite der Konstruktion an der Wandseite)					
oder	Höhenunterschied 'H' oder Neigung (standardmäßig 10°)					
	Länge Platten & Profile					
<b>Ausführung</b>	Alu (Rohausführung)					
	Color		→	RAL 9010 Weiß		
	Therm		→	RAL 9010 Weiß		
	Color-Therm		→	RAL 9010 Weiß	RAL 7016 ST Anthrazit*	
	Color-Therm Glass		→	RAL 9010 Weiß	RAL 7016 ST Anthrazit*	
			oder	Sonder-RAL_Farbe**		
			RAL			
			Ausführung	Glänzend		
				Matt (30 % Glanz)		
				Strukturlack		
<b>Platttype</b>	Mehrschaliges Acryl		Typ			
	Mehrschaliges Polycarbonat		Typ			
			Farbe & Stärke	Klar	16 mm	
				Opal	32 mm	
				Hitze reflektierend		
	oder	Pergotop Sandwichplatten		Farbe & Stärke	Weiß/Weiß	16 mm
		Pergosoft Sandwichplatten			Grau/Weiß	32 mm
		Pergotop-Soft Sandwichplatten			Rotbraun/Weiß	Akustik
	oder	Glasstärke (in mm)				
		Anzahl der Glasplatten (max. 750 mm Glasbreite)				
<b>Rinne</b>	Ohne Rinne					
	Rinne G120A					
	Rinne G (nur für Color-Therm Glass-Serie)					
	Aufsatzstück Rinne (GR)					
<b>Zubehör</b>	Fallrohrset					
<b>Bemerkungen</b>						

\* Außenseite RAL 7016 ST – Innenseite RAL 9010 Weiß

\*\* Sonder-RAL-Farben sind nur möglich bei der Color-Therm Glass Serie. Die Lieferzeit beträgt 4 Wochen.

# Preisfrage / Bestellung

## Climaglide

Kunde
Kommission - Baustelle
Lieferfrist

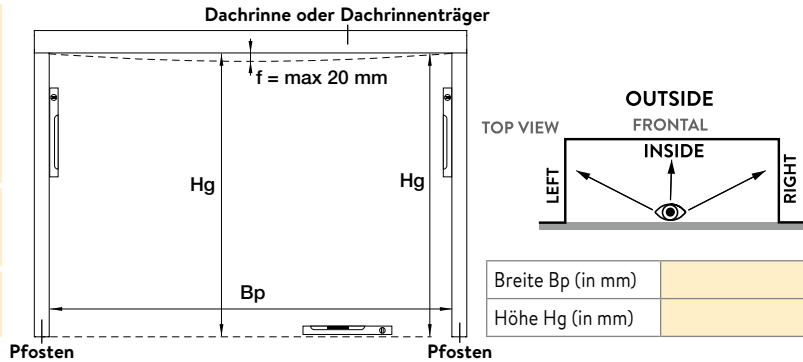

- Preisanfrage  
 Bestellung

Bitte kreuzen Sie an oder klären Sie Ihre Wahl in den entsprechenden Feldern.

### Ihr Glasschiebewand messen

Sorgen Sie dafür, dass die Öffnung perfekt rechteckig ist. Die Schwelle, auf die die Unterschiene geschraubt wird, muss perfekt waagrecht sein, damit das Schiebewandssystem einwandfrei funktioniert. Falls die Durchbiegung des Oberprofils (Dachrinne) mehr als 20 mm beträgt, dann kann die Glasschiebewand nicht eingebaut werden. Bitte beachten Sie, dass die Unter- und Oberschiene X mal 20 mm breit sind. Ein dreispuriges System ist also 60 mm breit. Der Pfosten an der Parkseite, an den die Glasschiebewand montiert wird, muss mindestens die gleiche Tiefe haben.

### Abmessungen

Messen Sie die Breite (Bp) zwischen den Pfosten. Messen Sie die Höhe (Hg) von der Schwelle bis zur Dachrinne und überprüfen Sie, ob diese mit der Höhe der bestellten Schiebewand übereinstimmt. Die Höhe (Hg) in der Mitte der Öffnung und an der Seite darf eine Differenz von höchstens 20 mm aufweisen. Bitte beachten Sie, dass die Durchbiegung der Dachrinne unter Schneelast größer sein kann. Die Höhe Hg ist höchstens 2350 mm für die 8 mm Ausführung. Bei einer 10 mm Ausführung ist die Höhe Hg maximal 2620 mm für ein Doppelsystem oder 3000 mm für ein Einzelsystem.

### System & Öffnungsrichtung (von innen nach außen gesehen)

<b>3 Schienen &amp; 3 Glasteile</b>	<b>4 Schienen &amp; 4 Glasteile</b>	<b>5 Schienen &amp; 5 Glasteile</b>
Parkseite links	Parkseite links	Parkseite links
Parkseite rechts	Parkseite rechts	Parkseite rechts
<b>3 Schienen &amp; 6 Glasteile</b>	<b>4 Schienen &amp; 8 Glasteile</b>	<b>5 Schienen &amp; 10 Glasteile</b>
Parkseite links und rechts	Parkseite links und rechts	Parkseite links und rechts

	Anzahl
<b>Ausführung</b>	
Climaglide 8 mm basic*	
Climaglide 8 mm separat verschiebbar	
Climaglide 10 mm Mitnehmersystem	
<b>Farbe</b>	
RAL 9010	
RAL 7016 ST	
Trendfarbe	
Sonder-RAL-Farbe	

\* System ohne seitliche Wandprofile, ohne Riegelblock und ohne Abschlusselemente

(€ 200 Farbwechselkost)

(€ 200 Farbwechselkost + 15 % Aufpreis)

Zubehör (optional)	Anzahl
Schraubbare Doppelhandgriff D68/60 (Edelstahl)	
Schraubbare Doppelhandgriff D68/60 (anodisiertem Aluminium)	
Set von 2 anodisierten selbstklebenden Handgriffen	
Lackiertes Alu Profil mit Bürstendichtung (# Stück)	
Bürstendichtung aus transparentem PVC	
Transparentes Glasklebeittel für Profil mit Bürstendichtung	



# Preisfrage / Bestellung

## Keilprofile / Seitenwand

Kunde
Kommission- Baustelle
Lieferfrist

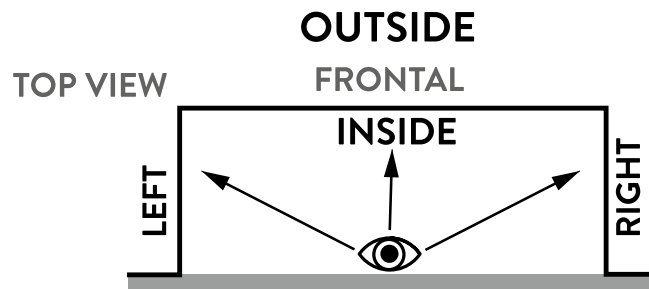

- Preisfrage
- Bestellung

Bitte kreuzen Sie an oder klären Sie Ihre Wahl in den entsprechenden Feldern.

<b>Abmessungen (in mm)</b>	Breite 'B'	
	Tiefe 'D' (bis Innenkante Rinne/Pfosten)	
	Höhenunterschied 'H' oder Neigung	
	Pfostenlänge	
	Farbe (und Pulvercode)	

<b>QUERBALKEN P72</b>	LINKS	RECHTS
-----------------------	-------	--------

<b>KEILPROFILE</b>	maßgefertigte Profile		
		KLAR    OPAL	
<b>Verglasung Keilprofil</b>	ESG 10 mm (nicht inbegriffen)	Polyclear SPC16.3U 2UV	
	Glas 16 mm (nicht inbegriffen)	Polyclear 3W 16/32	
	Pergotop RAL 9010	Polyclear Top-X 5X	
	Pergotop RAL 7016 ST	Polyclear Top-X 6X	
		Polyclear Reflex Pearl 16	
		Polyclear Primalite 16	
		Plexiglas Resist S2P 16/64	
	LINKS	RECHTS	
<b>Verteilung Keilprofil</b>	Kein Keilprofil	Kein Keilprofil	
	Keilprofil ohne Verteilung	Keilprofil ohne Verteilung	
	Keilprofil in 2 Teilen	Keilprofil in 2 Teilen	
	Keilprofil in 3 Teilen	Keilprofil in 3 Teilen	
	Keilprofil in 4 Teilen	Keilprofil in 4 Teilen	
	Keilprofil in 5 Teilen	Keilprofil in 5 Teilen	
	Keilprofil in 6 Teilen	Keilprofil in 6 Teilen	

<b>SEITENWAND/ WINDSCHUTZ</b>	maßgefertigte Profile		
		KLAR    OPAL	
<b>Verglasung Seitenwand</b>	ESG 10 mm (nicht inbegriffen)	Polyclear SPC16.3U 2UV	
	Glas 16 mm (nicht inbegriffen)	Plexiglas Resist S2P 16/64	
	Pergotop RAL 9010		
	LINKS	RECHTS	
<b>Verteilung Seitenwand</b>	Keine Seitenwand	Keine Seitenwand	
	Seitenwand ohne Verteilung	Seitenwand ohne Verteilung	
	Seitenwand in 2 Teilen	Seitenwand in 2 Teilen	
	Seitenwand in 3 Teilen	Seitenwand in 3 Teilen	
	Seitenwand in 4 Teilen	Seitenwand in 4 Teilen	
	Seitenwand in 5 Teilen	Seitenwand in 5 Teilen	
	Seitenwand in 6 Teilen	Seitenwand in 6 Teilen	

# Preisfrage / Bestellung

## Senkrechtmarkisen

Kunde
Kommission - Baustelle
Lieferfrist

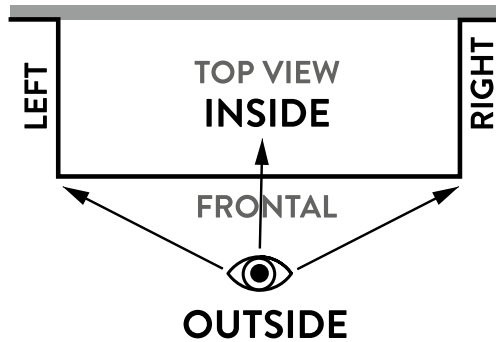

Preisfrage       Bestellung

Bitte kreuzen Sie an oder klären Sie Ihre Wahl in den entsprechenden Feldern.

SENKRECHTMARKISEN		LINKS	FRONTAAL	RECHTS
<b>Abmessungen</b>	Eingebaute Breite (1000 - 6000 mm)			
	Eingebaute Höhe (2000 - 3000 mm)			
<b>Type der Markise</b>	AXIOM 100 NON SOLAR (Breite max. 4000 mm)			
	AXIOM 100 SOLAR (Breite max. 4000 mm)			
	AXIOM 100 OBSTACLE DETEC (Breite max. 4000 mm)			
	AXIOM 130 NON SOLAR (Breite max. 6000 mm)			
	AXIOM 130 SOLAR (Breite max. 5000 mm)			
	AXIOM 130 OBSTACLE DETEC (Breite max. 6000 mm)			
	ELEMENT 105 NON SOLAR (Breite max. 4500 mm)			
	ELEMENT 105 SOLAR (Breite max. 4500 mm)			
	ELEMENT 105 MANUAL (Breite max. 4500 mm)			
<b>Montage</b>	Anzahl der Senkrechtmarkisen			
	Kabelposition (siehe Bild 1) / Kurbelstange Position und Länge (1,2 / 1,4 / 1,6 / 1,8 m)			
<b>Gewebe der Markise</b>	Montage in den Rahmen			
	Montage auf dem Rahmen (Breite + Führungen und Höhe + Gehäuse)			
<b>Cristal-Fenster</b> (siehe Bild 2)	Typ 1*			
	Typ 2			
<b>Bedienung AXIOM</b>	h1 (Typ 1/2)			
	hv max. 1350 mm (Typ 1/2)			
	bv max. 4350 mm (Typ 1/2)			
	Somfy - Situo 1 io pure II (1 Kanal Fernbedienung)			
	Somfy - Situo 5 io pure II (4 Kanäle + Gruppe Fernbedienung)			
	Somfy Smooove origin 1 io (1 Kanal drahtloser Wandschalter)			
<b>Bedienung ELEMENT</b>	Somfy Smooove origin 4 io (4 Kanäle drahtloser Wandschalter)			
	Tahoma-Schalter (Smart Home Hub)			
	Somfy - Eolis WireFree io (drahtloser Windsensor)			
	1 Kanal Fernbedienung			
<b>Zubehör AXIOM</b>	2 Kanäle Fernbedienung			
	Kein			
	Sonnensensor Sunis Wirefree io (drahtlos)			
	Windsensor Eolis Wirefree io (drahtlos)			
	Sonnen- und Windsensor Soliris io (230 V)			
	Sonnen- und Windsensor Soliris io + Regensensor Ondeis (230 V)			

Bild 1 - Kabelposition

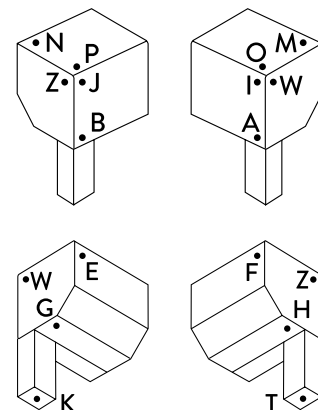

\* nur möglich bis max. Breite von 4000 mm

Bild 2 - Cristal-Fenster

**Typ 1**  
Durchgehendes Fenster über die ganze Breite

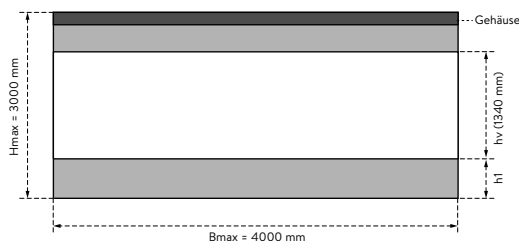

**Typ 2**  
Fenster mit Seitenrändern

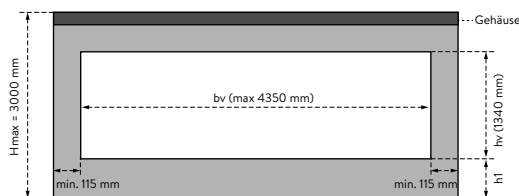

# Preisfrage / Bestellung

## Dachmarkise

Kunde
Kommission - Baustelle
Lieferfrist

Preisfrage       Bestellung

Bitte kreuzen Sie an oder klären Sie Ihre Wahl in den entsprechenden Feldern.

DACHMARKISE	
Typ	Markise über dem Dach mit ZIP iO (Kabel 3 m)
	Markise über dem Dach ohne ZIP Somfy iO (mit Kabel 3 m)
	Markise unter dem Dach mit ZIP Somfy iO (mit Kabel 3 m)
Farbe	RAL + Pulvercode
Gewebe	Typ / Code des Gewebes

Abmessungen	Markisenbreite = B-9 mm (1950 - 6000 mm) Ausrollbar (1000 - 4000*/4500**/6000 mm)	Verknüpfte Markisen		
		Links	Mitte	Rechts
Anzahl	Markisenzahl			
Motor	Kabelposition (3 m) Links oder Rechts (von oben gesehen)			

Bedienung	Kabelposition Links oder Rechts (von oben gesehen)		
	Keine		
	Somfy - Situio 1 io Pure II (Fernbedienung 1 Kanal)		
	Somfy - Situio 5 io Pure II (Fernbedienung 4 Kanäle + Gruppe)		
	Somfy - Smooove origin 1 io (Wandschalter 1 Kanal)		

Zubehör	Kabelposition Links oder Rechts (von oben gesehen)		
	Kein		
	Somfy Sunis wirefree io (drahtloser Sonnensensor)		
	Somfy Eolis wirefree io (drahtloser Windsensor)		
	Sonnen- und Windsensor (verdrahtet)		

### MARKISE ÜBER DEM DACH

\* kleines Gehäuse - ausrollbar ≤ 4000 mm

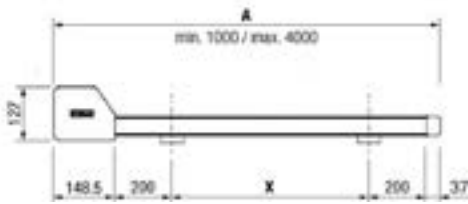

großes Gehäuse - ausrollbar > 4000 mm bis 6000 mm

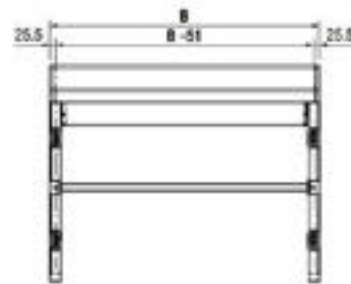
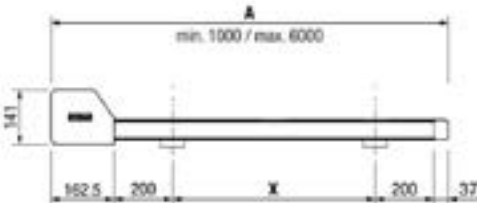

### MARKISE UNTER DEM DACH

\*\* Gehäuse für B ≤ 6000 mm oder ausrollbar ≤ 4500 mm

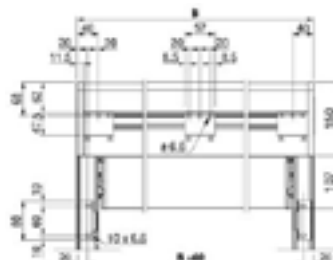
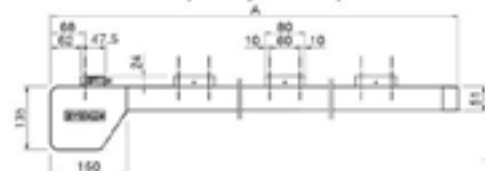

# Demomaterial

Art.nr.	Umschreibung	Preis (netto)
① 28990	Pergolux Color Therm auf Sockel + LED	€ 200
② 27613	Pergolux Alu auf Sockel + LED	€ 200
③ 26207	Pergolux Koffer	€ 80
④ 26208	Pergolux D-Serie Koffer	€ 80
⑤ 18716	Pergolux Alu Ausstellungsmodell	€ 110
⑥ 18719	Pergolux Color Therm Ausstellungsmodell	€ 110
⑦ 25096	Pergolux Color Therm Glass Ausstellungsmodell	€ 110
⑧ 78687	Climalux Horizon Ausstellungsmodell	€ 350
⑨ 30242	Climax Panorama + LED auf Sockel	€ 350
⑩ 27612	Climax + LED auf Sockel	€ 350
⑪ 35726	Climalux + LED auf Sockel	€ 350
⑫ 30625	Climax Panorama Koffer	€ 75
⑬ 21834	Climax Koffer	€ 75
⑭ 35566	Climalux Koffer	€ 75
⑮ 79079	Climalux Horizon Koffer	€ 75
⑯ 26210	Polyclear Koffer	€ 75
⑰ 41664	Climax Panorama GDG + Static	€ 75
⑱ 46155	Climaled Ausstellungsmodell	€ 30
⑲ 51090	Überdachungszubehör Koffer	€ 75
⑳ 62185	Roll Up Banner Climax/Climalux (DE)	auf Anfrage
㉑ 61552	Ausstellungsmodelle Überdachung Showroom	€ 300





# Notizen

Lined area for notes with horizontal dotted lines.

Table with 20 horizontal dotted lines for data entry.



**info@skylux.be**  
**www.skylux.eu**