



PRIJSLIJST 01-03-2023

Verandasystemen



Inhoudstafel

PROFIELENSYSTEMEN

	p. 5
Overzicht (RAL-)kleuren van de profielensystemen	p. 8
ZELFDRAGEND NIET-THERMISCH PROFIELENSYSTEEM (koud dak)	p. 10
CLIMALUX	p. 10
Sneltarief Climalux zonder oversteek	p. 12
Sneltarief Climalux zonder oversteek vrijstaand dak	p. 14
Sneltarief Climalux standaarddaken zonder oversteek	p. 16
Sneltarief Climalux met oversteek	p. 18
CLIMALUX HORIZON	p. 20
Sneltarief Climalux Horizon	p. 22
Sneltarief Climalux Horizon vrijstaand dak	p. 24
CLIMACROWN DAK (koud dak)	p. 26
Sneltarief Climacrown	p. 28
Sneltarief Climacrown vrijstaand dak	p. 30
CLIMAX PANORAMA (koud dak)	p. 32
Sneltarief Climax Panorama	p. 34
Sneltarief Climax Panorama vrijstaand dak	p. 36
ZELFDRAGEND THERMISCH PROFIELENSYSTEEM (warm dak)	p. 38
CLIMAX	p. 38
Sneltarief Climax thermisch	p. 40
Tarief profielen en toebehoren Climax, Climalux, Climacrown, Driehoek, Windscherm, Climaglide en Verticale zonwering	p. 42
TOEBEHOREN ZELFDRAGENDE PROFIELENSYSTEMEN	p. 62
DRIEHOEK	p. 62
WINDSCHEM	p. 63
CLIMAGLIDE	p. 64
VERTICALE ZONWERING	p. 66
CLIMALED	p. 72
NIET-ZELFDRAGEND PROFIELENSYSTEEM	p. 73
PERGOLUX	p. 73
Prijslijst Pergolux D-reeks	p. 74
Standaardreeksen	p. 76
Sneltarief Pergolux Alu	p. 78
Sneltarief Pergolux Color	p. 80
Sneltarief Pergolux Color-Therm	p. 82
Sneltarief Pergolux Color-Therm Glass	p. 84
Prijslijst Pergolux onderdelen	p. 86

ONZE KUNSTSTOFPLATEN VOOR VERANDASYSTEMEN

	p. 96
Polyclear	p. 96
PLEXIGLAS®	p. 98
Pergotop – Pergotop-Soft	p. 99

PRIJSAANVRAAG / BESTELLING

	p. 100
Cimalux	p. 100
Cimalux met dakoversteek	p. 101
Cimalux Horizon	p. 102
Climacrown	p. 103
Climax Panorama	p. 104
Climax	p. 105
Pergolux	p. 106
Climaglide	p. 107
Driehoek / Windscherm	p. 108
Verticale zonwering	p. 109

DEMOMATERIAAL

p. 110



Wenst u een prijsaanvraag of bestelling door te geven? Gelieve hiervoor gebruik te maken van onze bestelformulieren die u kan terugvinden op pag. 100-109.



Deze bestelbon kan u ons ingevuld bezorgen via e-mail: com.veranda@skylux.be, of telefonisch: +32 (0)56 20 00 00.

Nuttige info voor een vlot tariefgebruik

Een veranda biedt een perfecte oplossing voor de uitbreiding van uw woning. Ons assortiment bestaat uit niet-zelfdragende profielen voor op een houten constructie enerzijds en zelfdragende aluminium profielen anderzijds.

Zelfdragend of niet-zelfdragend (pag. 10-95)

Zelfdragende profielensystemen (pag. 10-72) behoeven geen extra ondersteuning door hout of metaal. Met Climalux, Climalux Horizon, Climacrown, Climax & Climax Panorama bieden wij hierin een ruim aanbod. De niet-zelfdragende systemen (pag. 73-95) worden door houten of metalen draagbalken ondersteund. Ons assortiment Pergolux-systemen biedt hier een waaier aan mogelijkheden voor elke toepassing.

Thermisch of niet-thermisch

Thermische profielen zijn ideaal voor gesloten en/of verwarmde ruimtes of constructies. Deze profielen zijn thermisch geïsoleerd en vermijden condensvorming. Onder de zelfdragende systemen biedt het Climax-dak deze thermische kwaliteiten.

Bij de niet-zelfdragende profielen beantwoorden de Pergolux-reeksen Color-Therm en Color-Therm Glass aan deze eigenschap.

Niet-thermische profielen worden toegepast in open constructies waar er geen temperatuurverschil is tussen de ruimte binnen en buiten, zoals bv. terras-overkappingen. De zelfdragende systemen Climalux, Climalux Horizon, Climacrown, Climax niet-thermisch & Climax Panorama kunnen hiervoor gebruikt worden. Bij de niet-zelfdragende toepassingen komen de Pergolux-reeksen Alu en Color hiervoor in aanmerking.

Beglazing

Onze verandadaken kunnen uitgerust worden met meerwandige kunststofplaten – met een dikte van 16 of 32 mm – in polycarbonaat (Polyclear) of acrylaat (PLEXIGLAS[®]) en/of glas – gelaagd glas van 8 of 10 mm dikte of thermisch glas tot max. 34 mm dikte – en/of sandwichpanelen (Pergotop-Soft).

Ruime mogelijkheden

Naast het klassieke rechthoekige lessenaarsdak, bieden onze systemen ook de mogelijkheid om L-vormige daken of toepassingen met schuine zijanten te realiseren. Met bepaalde systemen kan er ook een zadeldak geconstrueerd worden.

Verkoopsvoorwaarden

- Wij verwijzen uitdrukkelijk naar onze algemene verkoopsvoorwaarden, technische fiches en montagehandleidingen.
- Bruto prijzen exclusief BTW, in euro.
- Franco levering vanaf 300 euro netto waarde in België, Nederland, Noord-Frankrijk en Ruhrgebied; voor leveringen < 300 euro netto waarde wordt een transportkost van 50 euro aangerekend.

Kleuren

Skylux verandadaken worden aangeboden in diverse RAL kleuren. Zie pagina 8-9.

Prijslijsten

Dit tariefboek verschijnt jaarlijks. Bij eventuele tussentijdse prijswijzigingen wordt deze prijslijst online geüpdatet (zie www.skylux.eu).

Prijslijsten onderdelen

U kan een volledige lijst met benamingen, tekeningen en prijzen van alle Pergolux-onderdelen en -toebehoren terugvinden: zie pagina 86-95. Voor een gedetailleerde lijst van onderdelen en toebehoren van alle zelfdragende systemen: zie pagina 42-61.

Sneltarieven

In dit tariefboek zijn voor een aantal verandadaksystemen ook “sneltarieven” opgenomen. Deze stellen u in staat om snel de prijs te kennen voor een aantal standaardafmetingen in een welbepaalde combinatie van profielen. **Let wel: deze prijzen zijn indicatief en niet bindend. De kunststofplaten zijn niet inbegrepen in de prijs.** Op volgende pagina's vindt u deze sneltarieven:

- Climalux: pagina 12-19
- Climalux standaarddaken: pagina 16-17
- Climalux Horizon: pagina 22-23
- Climacrown: pagina 28-29
- Climax Panorama: pagina 34-35
- Climax thermisch: pagina 40-41
- Pergolux Alu: pagina 78-79
- Pergolux Color: pagina 80-81
- Pergolux Color-Therm: pagina 82-83
- Pergolux Color-Therm Glass: pagina 84-85

Tips

Informeer naar onze rekenprogramma's Climafast & Pergofast om snel en correct uw prijs te berekenen en offertes op te maken. Gebruik onze bestelformulieren (pag. 100-109) voor het plaatsen van uw orders.

NIEUW

Driehoek.....pag. 62
Windscherm.....pag. 63

Profielensystemen

Zelfdragende profielensystemen

Het aanbod zelfdragende systemen is ruim en veelzijdig:

- Climalux (pag. 10)
- Climalux Horizon (pag. 20)
- Climacrown (pag. 26)
- Climax Panorama (pag. 32)
- Climax thermisch (warm) (pag. 38)



Vraag naar het berekeningsprogramma ClimaFast voor het berekenen van uw offertes.

Gebruik onze praktische bestelformulieren voor het plaatsen van uw orders.

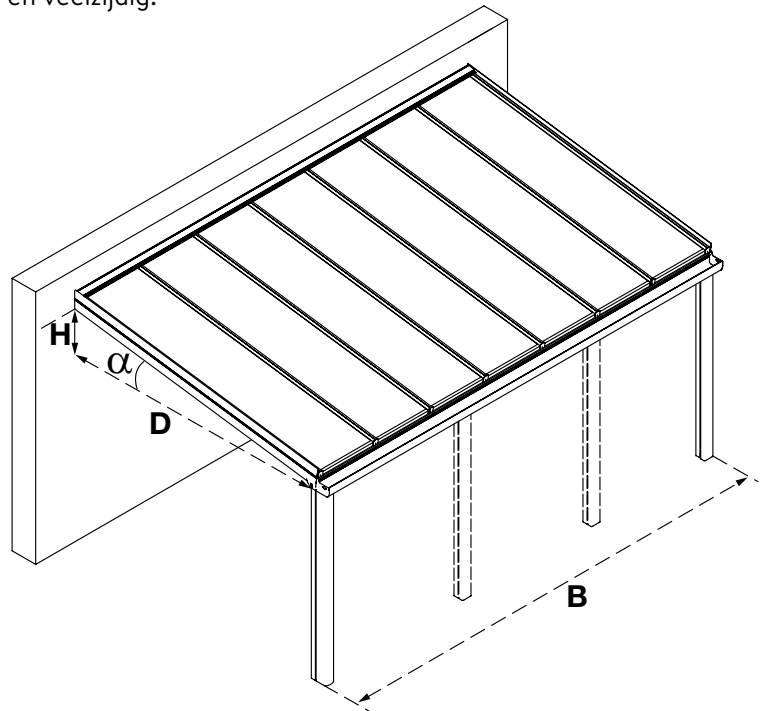

Niet-zelfdragende profielensystemen

Onder de merknaam Pergolux (zie pag. 73 t.e.m. 95) bieden wij een breed assortiment niet-zelfdragende profielenreeksen aan:

- Pergolux Alu (pag. 78-79)
- Pergolux Color (pag. 80-81)
- Pergolux Color-Therm (pag. 82-83)
- Pergolux Color-Therm Glass (pag. 84-85)
- Pergolux D-reeks (pag. 74-75)



Vraag naar het berekeningsprogramma PergoFast voor het berekenen van uw offertes.

Gebruik onze praktische bestelformulieren voor het plaatsen van uw orders.

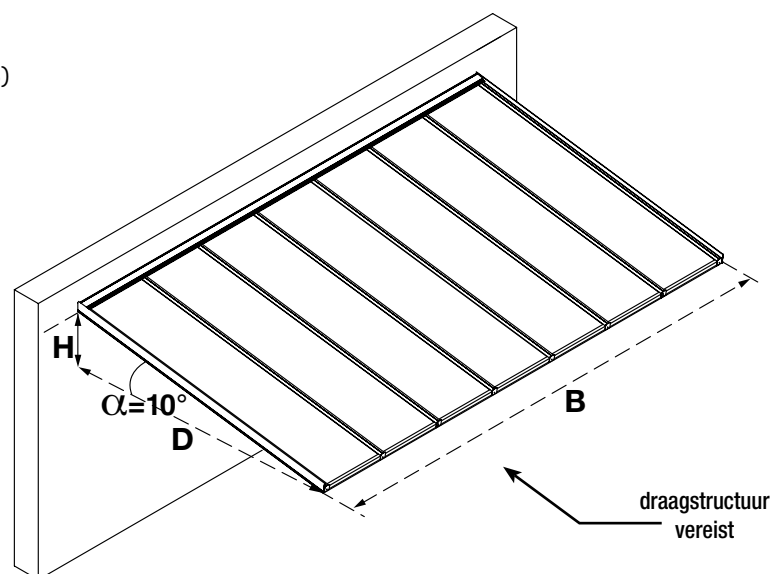

KOUDE DAKEN
zonder thermische onderbreking

CLIMALUX

- profielen op maat
- bepaalde standaardafmetingen voorverpakt op stock
- voor kunststofplaten 16 en 32 mm of glas 8 en 10 mm
- maximale diepte 5,5 m
- variabele helling tussen 2° en 10° en vanaf 5° voor toepassing met meerwandige platen
- mogelijkheid tot dakoversteek
- mogelijkheid tot vrijstaand dak
- optionele ledspots met opzetprofiel
- eenvoudige plaatsing
- CE gecertificeerd volgens EN 1090-3

CLIMALUX HORIZON

- profielen op maat
- nieuwe goot voor overspanningen tot 6 m met slechts 2 steunpalen
- strak en eigentijds design
- voor kunststofplaten 16 en 32 mm of glas 8 en 10 mm
- maximale diepte 5,5 m
- variabele helling tussen 2° en 10° en vanaf 5° voor toepassing met meerwandige platen
- mogelijkheid tot vrijstaand dak
- optionele ledspots met opzetprofiel
- eenvoudige plaatsing
- CE gecertificeerd volgens EN 1090-3

CLIMACROWN

- profielen op maat
- elegante kroonlijst vooraan en zijdelings
- strak en eigentijds design
- voor kunststofplaten 16 en 32 mm of glas 8 en 10 mm
- maximale diepte 4 m
- helling van 2° en vanaf 5° voor toepassing met meerwandige platen
- mogelijkheid tot vrijstaand dak
- optionele ledspots met opzetprofiel
- eenvoudige plaatsing
- CE gecertificeerd volgens EN 1090-3

NIET-ZELFDRAGENDE

KOUDE DAKEN
zonder thermische onderbreking

PERGOLUX ALU

Systeem met aluminium profielen en standaard grijze coëxrubbers

- uitgebreid gamma standaardlengtes
- voor kunststofplaten van 16 mm en 32 mm dik
- enkel verkrijgbaar in brut aluminium
- variabele helling
- eenvoudige uitvoering en plaatsing

PERGOLUX
COLOR

Systeem met gelakte aluminium profielen en witte of grijze coëxrubbers

- uitgebreid gamma standaardlengtes
- voor kunststofplaten van 16 mm en 32 mm dik
- variabele helling
- eenvoudige uitvoering en plaatsing

PERGOLUX D-REEKS

Systeem bestaande uit brute aluminium onderprofielen of gecoëxtrudeerde onderrubbers en schroefbare alu bovenclips:

- uitgebreid gamma standaardlengtes
- voor kunststofplaten van 16 mm dik of glas (glas enkel in combinatie met onderrubbers)
- enkel leverbaar in brut aluminium
- optioneel met alu afdekclips om schroefkoppen te verbergen (ook in wit verkrijgbaar)
- variabele helling
- eenvoudige uitvoering en plaatsing

* SKYLUX VERANDADAKEN WORDEN AANGEBODEN

PROFIELENSYSTEMEN*

WARME DAKEN met thermische onderbreking

CLIMAX PANORAMA

- gootoverspanning tot 7 m met slechts 2 steunpalen
- geïntegreerde ledverlichting in de goot mogelijk
- profielen op maat en voorgemonteerd
- voor kunststofplaten van 16 of 32 mm dikte of glas van 8 of 10 mm dikte
- maximale diepte van 6 m
- variabele helling tussen 2° en 20° en vanaf 5° voor toepassing met meerwandige platen
- mogelijkheid tot vrijstaand dak
- mogelijkheid tot Climaled-opzetprofiel met ledspots onder de dragers
- verschillende constructiemogelijkheden
- CE gecertificeerd volgens EN 1090-3

CLIMAX THERMISCH

- gootoverspanning tot 7 m met slechts 2 steunpalen (bij gebruik van de verhoogde gootdrager GD2)
- profielen op maat en voorgemonteerd
- voor kunststofplaten van 16 of 32 mm of glas tot 34 mm dikte
- maximale diepte van 6 m
- variabele helling van 5° tot 45°
- mogelijkheid tot Climaled-opzetprofiel met ledspots onder de dragers
- verschillende constructiemogelijkheden
- CE gecertificeerd volgens EN 1090-3

PROFIELENSYSTEMEN*

WARME DAKEN met thermische onderbreking

PERGOLUX COLOR-THERM

- Thermisch onderbroken systeem met aluminium clips in gelakte uitvoering
- uitgebreid gamma standaardlengtes
 - voor kunststofplaten van 16 mm en 32 mm dik
 - variabele helling
 - eenvoudige uitvoering en plaatsing

PERGOLUX COLOR-THERM GLASS

- Thermisch onderbroken systeem voor glas met schroefbare clips in aluminium
- uitgebreid gamma standaardlengtes
 - voor glasdiktes van 8 tot 34 mm
 - variabele helling
 - eenvoudige uitvoering en plaatsing

IN DIVERSE RAL-KLEUREN. ZIE PAGINA 8-9.

Overzicht (RAL-)kleuren van de

ZELFDRAGENDE PROFIELENSYSTEMEN

- **Climalux, Climalux Horizon, Climacrown, Climax Panorama en Climax thermisch** zijn verkrijgbaar als volgt:

→ 2 standaard RAL-kleuren



wit RAL 9010 (poedercode RWB964)



antractietgrijs RAL 7016 ST (poedercode 029/71334)

Levertermijn: max. 3 weken

→ 8 "trend" RAL-kleuren

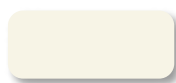

crème wit RAL 9001 (poedercode AE70019220225)

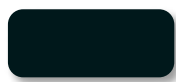

zwart RAL 9005 ST (poedercode AE03054900520)



blank aluminium RAL 9006 ST (poedercode 029/90146)



aluminiumgrijs RAL 9007 ST (poedercode 029/90147)



RAL 9009 ST (poedercode 029/80077)



RAL 9010 ST (poedercode AE03059901020)



lila rood RAL 3004 ST (poedercode AE03053300420)



RAL 7039 ST (poedercode AE03057703920)

Toeslag: € 200 netto

Levertermijn: 10 weken

→ Andere RAL-kleuren (*)

Meerprijs 15 % + toeslag: € 200 netto

Levertermijn: 10 weken

* Voor de RAL-kleuren niet vermeld op onze poederlijst is er een meerprijs van 15 % en een toeslag van € 445 netto. U kan deze poederlijst raadplegen via het berekeningsprogramma Climafast. De prijs voor alle andere poedercodes is op aanvraag.

profielensystemen

NIET-ZELFDRAGENDE PROFIELENSYSTEMEN

● Pergolux Alu



brut aluminium

● Pergolux D-reeks



brut aluminium

● Pergolux Color

→ 1 standaard RAL-kleur



wit RAL 9010

● Pergolux Color-Therm

→ 3 standaard RAL-kleuren



wit RAL 9010



bruin RAL 8019



RAL 7016 ST (**)

● Pergolux Color-Therm Glass

→ 3 standaard RAL-kleuren



wit RAL 9010



bruin RAL 8019



RAL 7016 ST (**)

→ Andere RAL-kleuren (*)

Meerprijs 15 % + toeslag: € 200 netto

Levertermijn: 10 weken

** Enkel de zichtbare profielen aan de buitenkant worden in deze RAL-kleur aangeleverd

De kleurweergave is indicatief: er kan een verschil optreden tussen de CMYK-weergave (drukwerk), de RGB-weergave (digitaal) en de RAL-uitvoering (lakwerk)

ZELFDRAGEND NIET-THERMISCH PROFIELENSYSTEEM (koud dak)

CLIMALUX

Binnen het Climax-profielengamma is Climalux de basisversie, die voornamelijk wordt toegepast als terrasoverkapping of luifel. Ook een dakoversteek is mogelijk.

Dit zelfdragend profielensysteem is volledig op maat en monteert zeer snel. Het Climalux-dak is tot 4,5 m zelfdragend in de breedte tussen 2 palen met kunststofplaten van 16 mm (bij een diepte van 3 m). In de diepte is het tot 5,5 m zelfdragend. De helling varieert tussen 2° en 10° en vanaf 5° voor toepassing met meerwandige platen.

Climalux kan opgebouwd worden zonder of met dakoversteek. Met dakoversteek is een maximum oversteek van 550 mm mogelijk.

- 2 standaard RAL-kleuren: wit RAL 9010 & antracietgrijs RAL 7016 ST. Levertermijn: max 3 weken.
- 8 "trend" RAL-kleuren: crème wit RAL 9001, zwart RAL 9005 ST, blank aluminium RAL 9006 ST, aluminiumgrijs RAL 9007 ST, RAL 9009 ST, RAL 9010 ST, lila rood RAL 3004 ST & RAL 7039 ST. Toeslag: € 200 netto. Levertermijn: 10 weken.
- Andere RAL-kleuren: zie pag. 8 & 9 (prijs op aanvraag). Levertermijn: 10 weken.

Het Climalux-verandadak kan ook met glas van 8 tot 10 mm worden toegepast (niet geleverd door Skylux).

Climalux kan ook voorzien worden van Climaled (zie pag. 72).

Belangrijk: bepaalde standaardafmetingen (voor meerwandige kunststofplaten) liggen reeds voorverpakt op stock en zijn leverbaar binnen de week na besteldatum (zie pag. 16).



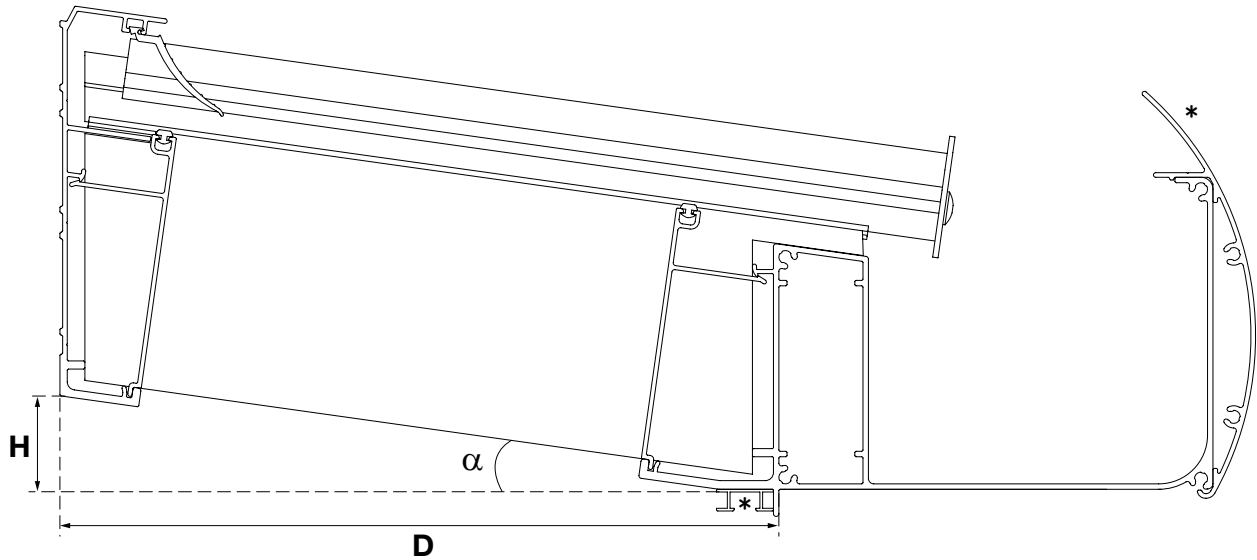

* Softline gootopzetstuk en led Stripes optioneel

Mogelijkheden

- Breedte B: ∞
- Diepte D: max. 5,5 m
- Variabele helling α tussen 2° en 10° en vanaf 5° voor toepassing met meerwandige platen

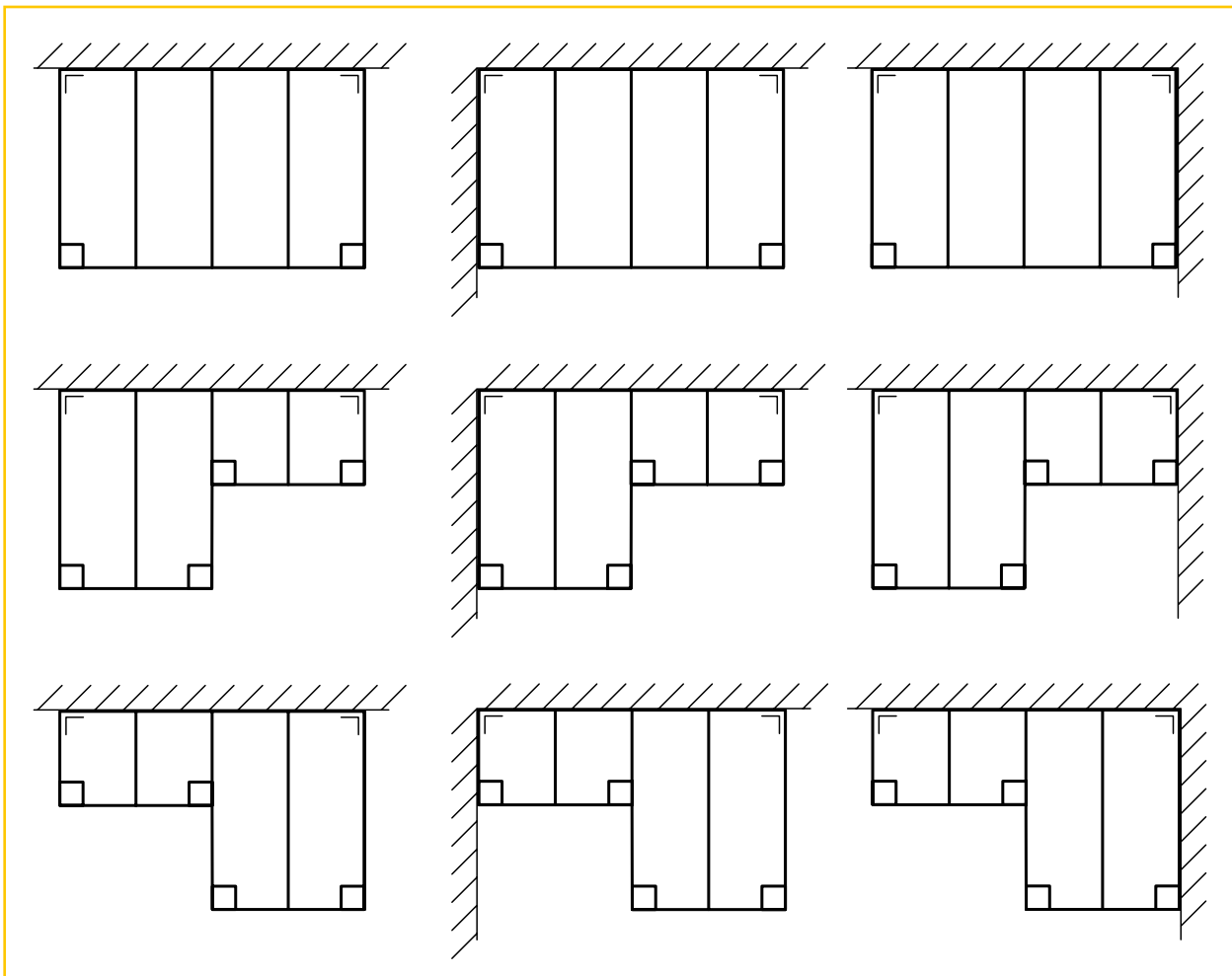

Sneltarief Climalux zonder oversteek

Info:

- aluminium profielensysteem met Classic goot en aluminium clips
- 2, 3 of 4 palen 110 x 141 x 2500 mm zijn reeds in de prijs inbegrepen
- variabele helling tussen 2° en 10° en vanaf 5° voor toepassing met meerwandige platen
- 2 standaard RAL-kleuren: wit RAL 9010 & antracietgrijs RAL 7016 ST – levertermijn: max 3 weken.
- 8 "trend" RAL-kleuren: crème wit RAL 9001, zwart RAL 9005 ST, blank aluminium RAL 9006 ST, aluminiumgrijs RAL 9007 ST, RAL 9009 ST, RAL 9010 ST, lila rood RAL 3004 ST & RAL 7039 ST – toeslag: € 200 netto – levertermijn: 10 weken.
- andere RAL-kleuren: zie pag. 8 & 9 (prijs op aanvraag) – levertermijn: 10 weken.
- kunststofplaten of glas zijn niet in de prijs inbegrepen
- maximale doorbuiging van de profielen van 1/200
- inclusief afvoerbuis en toebehoren

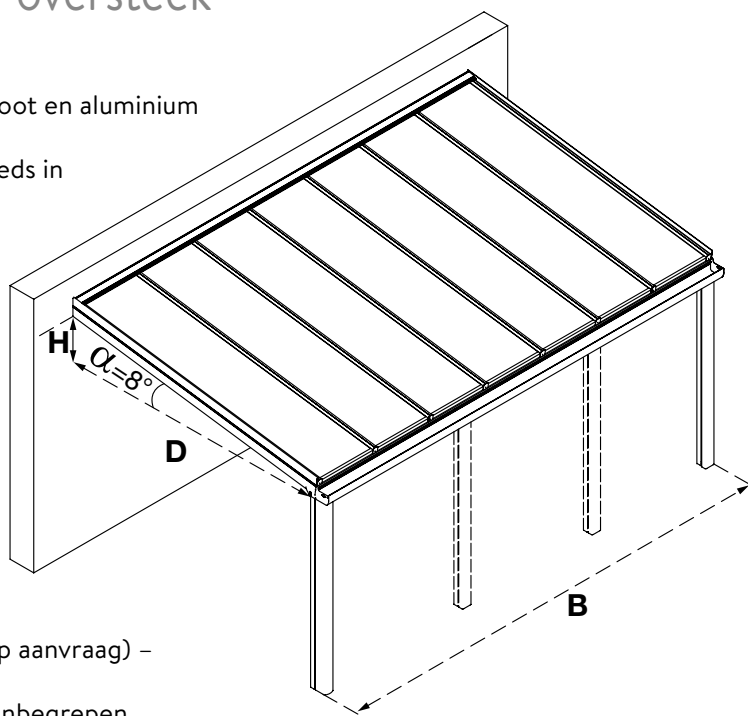

U berekent de prijs als volgt:

- Meet de breedte B (mm) en diepte D (mm) van het dak.
- Kies de hieropvolgende afmeting in de tabel en lees de prijs van de profielen af.
- Vermenigvuldig de plaat- of glasoppervlakte, die in hetzelfde vakje staat, met de prijs/m² van de plaat of het glas (wordt niet door Skylux geleverd).

Voor kunststofplaten 16 mm zonder dakoversteek

CLIMALUX CLASSIC voorzien voor kanaalplaten van 16 mm dikte en 980 mm breedte (350 N/m ² sneeuwlast & helling 8°)								
Breedte 'B' (mm) → ↓ Diepte 'D' (mm)	3000	4000	5000	6000	7000	8000	9000	10000
2359 (2500 mm overmeten paal)	€ 2223	€ 2587	€ 3038	€ 3656	€ 4106	€ 4736	€ 5308	€ 5668
#m ² platen	7,4	9,8	12,3	14,7	17,2	19,6	22,1	24,5
2859 (3000 mm overmeten paal)	€ 2387	€ 2792	€ 3529	€ 3940	€ 4429	€ 5100	€ 5713	€ 6605
#m ² platen	8,8	11,8	14,7	17,6	20,6	23,5	26,5	29,4
3359 (3500 mm overmeten paal)	€ 2554	€ 2998	€ 3775	€ 4227	€ 4755	€ 5466	€ 6117	€ 7049
#m ² platen	10,3	13,7	17,2	20,6	24,0	27,4	30,9	34,3
3859 (4000 mm overmeten paal)	€ 2784	€ 3268	€ 4115	€ 4607	€ 5183	€ 5958	€ 6668	€ 7684
#m ² platen	11,8	15,7	19,6	23,5	27,4	31,4	35,3	39,2
4359 (4500 mm overmeten paal)	€ 3029	€ 3593	€ 4406	€ 5059	€ 5707	€ 6536	€ 7801	€ 8092
#m ² platen	13,2	17,6	22,1	26,5	30,9	35,3	39,7	44,1
4700 (4841 mm overmeten paal)	€ 3029	€ 3593	€ 4406	€ 5059	€ 5707	€ 6536	€ 7801	€ 8092
#m ² platen	14,7	19,6	24,5	29,4	34,3	39,2	44,1	49,0
palen	2 palen		3 palen			4 palen		

Opgelet! Deze prijzen zijn indicatief en niet bindend.

Voor kunststofplaten 32 mm zonder dakoversteek

CLIMALUX CLASSIC voorzien voor kanaalplaten van 32 mm dikte en 980 mm breedte (350 N/m ² sneeuwlast & helling 8°)								
Breedte 'B' (mm) → ↓ Diepte 'D' (mm)	3000	4000	5000	6000	7000	8000	9000	10000
2359 (2500 mm overmeten paal)	€ 2280	€ 2656	€ 3118	€ 3748	€ 4210	€ 4852	€ 5438	€ 5827
#m ² platen	7,4	9,8	12,3	14,7	17,2	19,6	22,1	24,5
2859 (3000 mm overmeten paal)	€ 2451	€ 2867	€ 3618	€ 4045	€ 4548	€ 5231	€ 5858	€ 6782
#m ² platen	8,8	11,8	14,7	17,6	20,6	23,5	26,5	29,4
3359 (3500 mm overmeten paal)	€ 2623	€ 3081	€ 3873	€ 4341	€ 4886	€ 5612	€ 6279	€ 7245
#m ² platen	10,3	13,7	17,2	20,6	24,0	27,4	30,9	34,3
3859 (4000 mm overmeten paal)	€ 2817	€ 3318	€ 4152	€ 4661	€ 5247	€ 6014	€ 7216	€ 7732
#m ² platen	11,8	15,7	19,6	23,5	27,4	31,4	35,3	39,2
4359 (4500 mm overmeten paal)	€ 3113	€ 3696	€ 4531	€ 5205	€ 5874	€ 6725	€ 8011	€ 8342
#m ² platen	13,2	17,6	22,1	26,5	30,9	35,3	39,7	44,1
4700 (4841 mm overmeten paal)	€ 3113	€ 3696	€ 4531	€ 5205	€ 5874	€ 6725	€ 8011	€ 8342
#m ² platen	14,7	19,6	24,5	29,4	34,3	39,2	44,1	49,0
palen	2 palen		3 palen			4 palen		4 palen

Opgelet! Deze prijzen zijn indicatief en niet bindend.

Voor glas zonder dakoversteek

CLIMALUX CLASSIC voorzien voor 8 mm dik glas (650 N/m ² sneeuwlast & helling 8°)								
Breedte 'B' (mm) → ↓ Diepte 'D' (mm)	3000	4000	5000	6000	7000	8000	9000	10000
2359 (2500 mm overmeten paal)	€ 2512	€ 3126	€ 3729	€ 4170	€ 4698	€ 5579	€ 6632	€ 6683
#m ² glas	6,9	9,2	11,6	13,9	16,3	18,6	21,0	23,4
2859 (3000 mm overmeten paal)	€ 2717	€ 3658	€ 4054	€ 4534	€ 5103	€ 6555	€ 7156	€ 7247
#m ² glas	8,3	11,1	14,0	16,9	19,7	22,5	25,4	28,2
3359 (3500 mm overmeten paal)	€ 2923	€ 3943	€ 4380	€ 4899	€ 5508	€ 7040	€ 7291	€ 7811
#m ² glas	9,8	13,1	16,4	19,8	23,1	26,4	29,7	33,1
3859 (4000 mm overmeten paal)	€ 3150	€ 4250	€ 4726	€ 5285	€ 5934	€ 7547	€ 7837	€ 8396
#m ² glas	11,2	15,0	18,8	22,7	26,5	30,3	34,1	38,0
# glasvelden	4	6	7	8	9	11	12	13
4250 (4391 mm overmeten paal)	€ 3518	€ 4776	€ 5331	€ 5970	€ 7650	€ 8470	€ 8841	€ 9943
#m ² glas	12,3	16,5	20,7	25,0	29,1	33,3	37,5	41,7
palen	2 palen		3 palen			4 palen		
# glasvelden	4	6	7	8	10	11	12	14

Opgelet! Deze prijzen zijn indicatief en niet bindend.

Daken met glas en sandwichpanelen kunnen ook uitgevoerd worden met een helling van 2°. Prijs op aanvraag via Climafast.

Optie					
	(mm)	3500	5000	6000	7000
Softline goot opzetstuk GLX		€ 265	€ 377	€ 451	€ 527
	(mm)	2500	3250	5000	6500
Meerprijs voor een paal 150 x 150 mm		€ 210	€ 262		

Sneltarief Climalux zonder oversteek vrijstaand dak

Een Climalux overkapping kan tegen een muur bevestigd worden, maar je kan er ook voor kiezen deze vrijstaand te plaatsen. Bij een vrijstaande uitvoering hoef je deze dus niet aan het huis te plaatsen maar kan dit overal in de tuin. Een vrijstaande uitvoering is eveneens te combineren met kunststofplaten (16 en 32 mm) en glas. Om de stabiliteit van het vrijstaande dak te garanderen dienen de palen ingebetonneerd te worden volgens onze voorschriften. We bieden een grondanker aan om dit proces te vergemakkelijken.

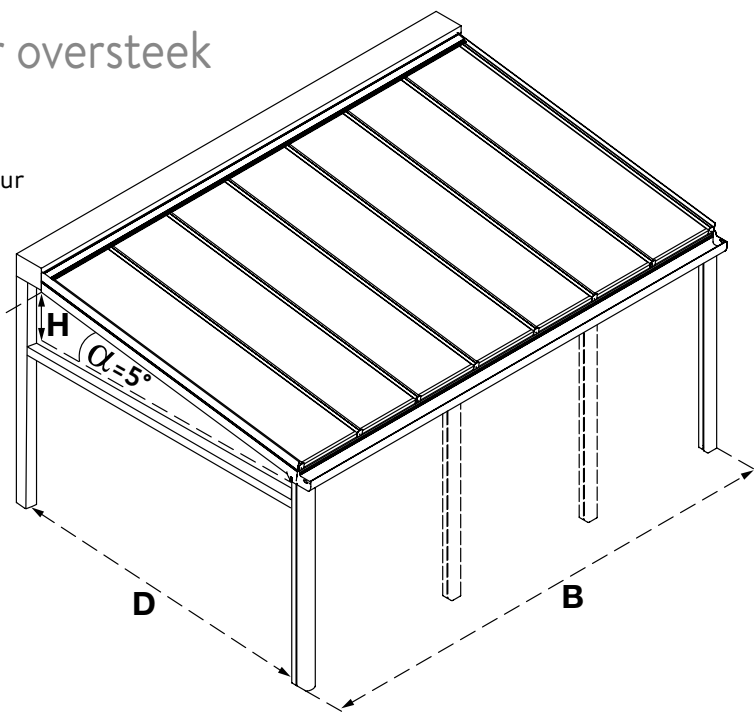

Voor kunststofplaten 16 mm zonder dakoversteek – vrijstaand

CLIMALUX CLASSIC VRIJSTAAND voorzien voor kanaalplaten van 16 mm dikte en 980 mm breedte (350 N/m ² sneeuwlast & helling 5°)					
Breedte 'B' (mm) → ↓ Diepte 'D' (mm)	3000	4000	5000	6000	7000
2240 (2500 mm incl. paal) #m ² platen	€ 5413,52 6,86	€ 6011,90 9,31	€ 6459,92 11,76	€ 7637,70 13,72	€ 8241,36 16,17
2740 (3000 mm incl. paal) #m ² platen	€ 5673,55 8,82	€ 6319,98 11,76	€ 7078,39 14,70	€ 8025,45 17,64	€ 8677,16 20,58
3240 (3500 mm incl. paal) #m ² platen	€ 5840,06 10,29	€ 6526,32 13,72	€ 7324,56 17,15	€ 8311,45 20,58	€ 9002,99 23,52
3740 (4000 mm incl. paal) #m ² platen	€ 6226,59 11,76	€ 6952,68 15,68	€ 7790,74 19,60	€ 8817,46 23,52	€ 9548,10 27,44
4240 (4500 mm incl. paal) #m ² platen	€ 6558,27 13,23	€ 7364,02 17,64	€ 8281,75 22,05	€ 9388,12 26,46	€ 10199,15 30,87
4740 (5000 mm incl. paal) #m ² platen	€ 6558,27 14,70	€ 7364,02 19,60	€ 8578,20 24,50	€ 9388,12 29,40	€ 10199,15 34,30
voorste palen VS achterste palen	2/2 palen		3/2 palen		

Opgelet! Deze prijzen zijn indicatief en niet bindend.

De voorste palen onder de goot meten 150 x 150 mm.

De achterste palen onder de GDV meten 110 x 110 mm.

Voor kunststofplaten 32 mm zonder dakoversteek – vrijstaand

CLIMALUX CLASSIC VRIJSTAAND voorzien voor kanaalplaten 32 mm dikte en 980 mm breedte (350 N/m ² sneeuwlast & helling 5°)					
Breedte 'B' (mm) → ↓ Diepte 'D' (mm)	3000	4000	5000	6000	7000
2240 (2500 mm incl. paal) #m ² platen	€ 5,469,42 6,86	€ 6076,02 9,31	€ 6536,31 11,76	€ 7726,36 13,72	€ 8340,47 16,17
2740 (3000 mm incl. paal) #m ² platen	€ 5,735,01 8,82	€ 6,393,30 11,76	€ 7,165,80 14,70	€ 8,126,95 17,64	€ 8,792,75 20,58
3240 (3500 mm incl. paal) #m ² platen	€ 5907,07 10,29	€ 6607,02 13,72	€ 7421,17 17,15	€ 8423,97 20,58	€ 9131,42 23,52
3740 (4000 mm incl. paal) #m ² platen	€ 6299,14 11,76	€ 7040,74 15,68	€ 7896,55 19,60	€ 8941,00 23,52	€ 9690,11 27,44
4240 (4500 mm incl. paal) #m ² platen	€ 6641,92 13,23	€ 7466,83 17,64	€ 8405,94 22,05	€ 9533,70 26,46	€ 10469,12 30,87
4740 (5000 mm incl. paal) #m ² platen	€ 6641,92 14,70	€ 7466,83 19,60	€ 8702,40 24,50	€ 9533,70 29,40	€ 10366,12 34,30
voorste palen VS achterste palen	2/2 palen		3/2 palen		

Opgelet! Deze prijzen zijn indicatief en niet bindend.

De voorste palen onder de goot meten 150 x 150 mm.

De achterste palen onder de GDX meten 110 x 110 mm.

Voor glas zonder dakoversteek – vrijstaand

CLIMALUX CLASSIC VRIJSTAAND voorzien voor 8 mm dik glas (650 N/m ² sneeuwlast & helling 5°)					
Breedte 'B' (mm) → ↓ Diepte 'D' (mm)	3000	4000	5000	6000	7000
2240 (2500 mm incl. paal) #m ² glas	€ 5694,61 6,5	€ 6549,28 8,7	€ 7247,81 10,7	€ 8142,10 13,1	€ 8834,00 15,0
2740 (3000 mm incl. paal) #m ² glas	€ 6002,70 7,9	€ 6937,02 10,6	€ 7980,06 13,3	€ 8617,72 16,0	€ 9349,45 18,7
3240 (3500 mm incl. paal) #m ² glas	€ 6209,03 9,3	€ 7493,58 12,5	€ 8305,89 15,7	€ 8983,38 18,9	€ 10260,63 22,1
3740 (4000 mm incl. paal) #m ² glas	€ 6635,38 10,8	€ 7999,59 14,4	€ 8851,73 18,1	€ 9569,05 21,8	€ 10886,13 25,5
voorste palen VS achterste palen	2/2 palen		3/2 palen		3/3 palen
4240 (4500 mm incl. paal) #m ² glas	€ 7099,03 12,20	€ 8622,55 16,26	€ 9570,03 20,44	€ 10367,01 24,64	€ 11774,23 28,80
voorste palen VS achterste palen	2/2 palen		3/2 palen		
# glasvelden	4	6	7	8	9

Opgelet! Deze prijzen zijn indicatief en niet bindend.

De voorste palen onder de goot meten 150 x 150 mm.

De achterste palen onder de GDX meten 110 x 110 mm.

Daken met glas en sandwichpanelen kunnen ook uitgevoerd worden met een helling van 2°. Prijs op aanvraag via Climafast.

Optie	(mm)	3500	5000	6000	7000
Softline goot opzetstuk GLX		€ 265	€ 377	€ 451	€ 527

Sneltarief Climalux standaarddaken zonder oversteek

NIEUW

Onderstaande standaardafmetingen zijn reeds voorverpakt en uit voorraad leverbaar binnen de week na besteldatum.

Opgelet: deze prijzen zijn richtprijzen en niet bindend

Climalux standaard daken voor platen

CLIMALUX CLASSIC voorzien voor 16 mm dikke en 980 mm brede kanaalplaten* (350 N/m ² sneeuwlast en helling 8°)				
Breedte 'B' (mm) → ↓ Diepte 'D' (mm)	4000	5000	6000	7000
2859 (3000 mm incl. paal)	€ 2864,23	€ 3525,85	€ 4028,64	€ 4521,93
Artikeln° RAL 7016 ST	41329	41331	41333	48287
Artikeln° RAL 9010	41330	41332	41334	48288
3359 (3500 mm incl. paal)	€ 3057,36	€ 3756,44	€ 4296,68	€ 4827,43
Artikeln° RAL 7016 ST	41335	41337	41339	48289
Artikeln° RAL 9010	41336	41338	41340	48290
3859 (4000 mm incl. paal)	€ 3250,50	€ 3987,03	€ 4564,73	€ 5132,93
Artikeln° RAL 7016 ST	41341	41343	41345	48291
Artikeln° RAL 9010	41342	41344	41346	48292
Palen (inclusief)	2 palen		3 palen	

* kunststofplaten zijn niet in de prijs inbegrepen

Climalux standaard sets

Omschrijving	Lengte (mm)	Artikeln° (RAL 7016 ST)	Artikeln° (RAL 9010)	Prijs/doos
Dragerset (2 dragers/doos)	3000	36664	36660	€ 628,72
Dragerset (3 dragers/doos)	3000	36665	36661	€ 943,08
Dragerset (2 dragers/doos)	3500	36666	36662	€ 703,63
Dragerset (3 dragers/doos)	3500	36667	36663	€ 1055,45
Dragerset (2 dragers/doos)	4000	40983	40984	€ 778,54
Dragerset (3 dragers/doos)	4000	40985	40986	€ 1167,81
Zijdragerset (2 zijdragets/doos)	3000	36658	36656	€ 612,22
	3500	36659	36657	€ 692,99
	4000	40980	40981	€ 773,76
Muur- en gootprofielset	4000	36653	36650	€ 901,15
	5000	36654	36651	€ 1078,59
	6000	36655	36652	€ 1254,08
	7000	48277	48276	€ 1420,07
Paalset (1 paal/doos)	2500	36670	36668	€ 156,88
Paalset (2 palen/doos)	2500	36671	36669	€ 313,76
Paalset (1 paal/doos)	3250	48437	48435	€ 198,39
Paalset (2 palen/doos)	3250	48438	48436	€ 396,77
Platen toebehoren set	4000	48279	48280	€ 94,02
	5000	48281	48282	€ 106,96
	6000	48283	48284	€ 119,90
	7000	48285	48286	€ 132,84

Bijvoorbeeld: een standaard Climalux dak 4000 x 2859 in RAL 7016 structuurlak (art. 41329) bestaat uit: 1x art. 36665, 1x 36658, 1x art. 36653, 1x art. 36671 en 1x art. 48279

Ledverlichting in optie

OPGELET! Bij gebruik van glas raden wij u aan een L432 profiel (als glasafwerkingsprofiel aan de gootzijde) en siliconelijm te voorzien.

Inhoud sets

Dragerset	drager DX alu clips CL16 afstandshouder AX rubbers stoppers
Zijdrager set	drager DX zijclips CLLX afstandshouder AX rubbers stoppers
Muur- en gootprofielset	muurprofiel MX classic gootprofiel GX muurrubbers afvoerbuï schroeven en nagelpluggen mof en bochten goot- en muurafsluitstukken lakstift
Paalset	paal PX (110 x 141 x 2500/3250 mm) U-Top/Bottom
Platen toebehoren set	tapes BB16 en BT16 silicone alu afsluitprofiel U16

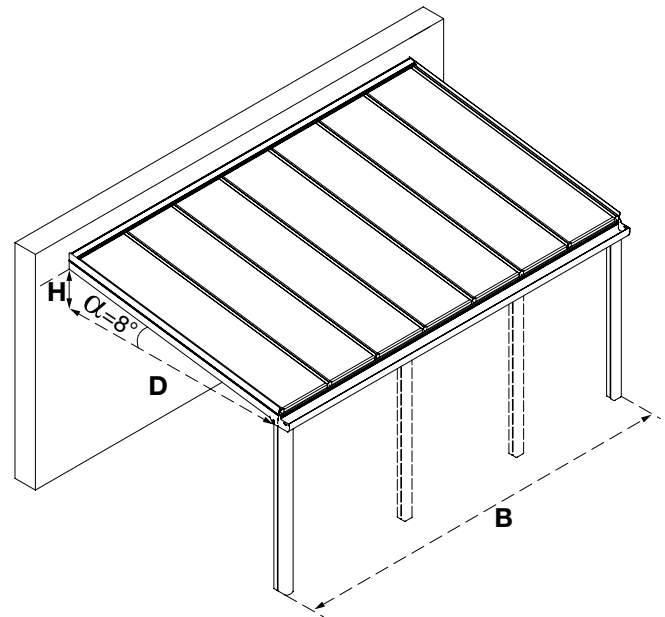

INFO:

- * maximale doorbuiging van de profielen van 1/200
- * leveringstermijn: ca 1 week

Montagegegevens (enkel voor standaarddaken)

↓ Diepte (D) (mm)	Breedte (B) (mm) →	4000	5000	6000	7000
2859 (3000 mm incl. paal)	Δ H	400	400	400	400
	plaatlengte	2919	2919	2919	2919
	plaatbreedte	2 x 980 + 2 x 946	3 x 980 + 2 x 945	4 x 980 + 2 x 944	5 x 980 + 2 x 943
	AX profiel	4 x 942 + 4 x 908	6 x 942 + 4 x 907	8 x 942 + 4 x 906	10 x 942 + 4 x 905
3359 (3500 mm incl. paal)	Δ H	470	470	470	470
	plaatlengte	3424	3424	3424	3424
	plaatbreedte	2 x 980 + 2 x 946	3 x 980 + 2 x 945	4 x 980 + 2 x 944	5 x 980 + 2 x 943
	AX profiel	4 x 942 + 4 x 908	6 x 942 + 4 x 907	8 x 942 + 4 x 906	10 x 942 + 4 x 905
3859 (4000 mm incl. paal)	Δ H	540	540	540	540
	plaatlengte	3929	3929	3929	3929
	plaatbreedte	2 x 980 + 2 x 946	3 x 980 + 2 x 945	4 x 980 + 2 x 944	5 x 980 + 2 x 943
	AX profiel	4 x 942 + 4 x 908	6 x 942 + 4 x 907	8 x 942 + 4 x 906	10 x 942 + 4 x 905

Sneltarief Climalux met oversteek

Info:

- aluminium profielensysteem met Classic goot en aluminium clips
- 2, 3 of 4 palen 110 x 110 x 2500 mm zijn reeds in de prijs inbegrepen
- 2 standaard RAL kleuren: wit RAL 9010 & antracietgrijs RAL 7016 ST. Levertermijn max 3 weken.
- 8 "trend" RAL-kleuren: crème wit RAL 9001, zwart RAL 9005 ST, blank aluminium RAL 9006 ST, aluminiumgrijs RAL 9007 ST, RAL 9009 ST, RAL 9010 ST, lila rood RAL 3004 ST & RAL 7039 ST. Toeslag: € 200 netto – Levertermijn: 10 weken
- andere RAL kleuren: zie pag. 8 & 9 (prijs op aanvraag) – levertermijn: 10 weken
- kunststofplaten of glas zijn niet in de prijs inbegrepen
- maximale doorbuiging van de profielen van 1/200
- inclusief afvoerbuis en toebehoren
- er is een maximum oversteek van 550 mm mogelijk

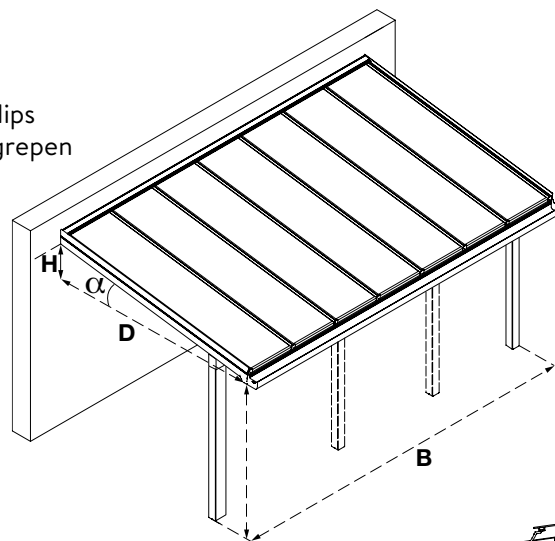

U berekent de prijs als volgt:

- Meet de breedte B (mm) en diepte D (mm) van het dak.
- Kies de hieropvolgende afmeting in de tabel en lees de prijs van de profielen af.
- Vermenigvuldig de plaat- of glasoppervlakte, die in hetzelfde vakje staat, met de prijs/m² van de plaat of het glas (wordt niet door Skylux geleverd).

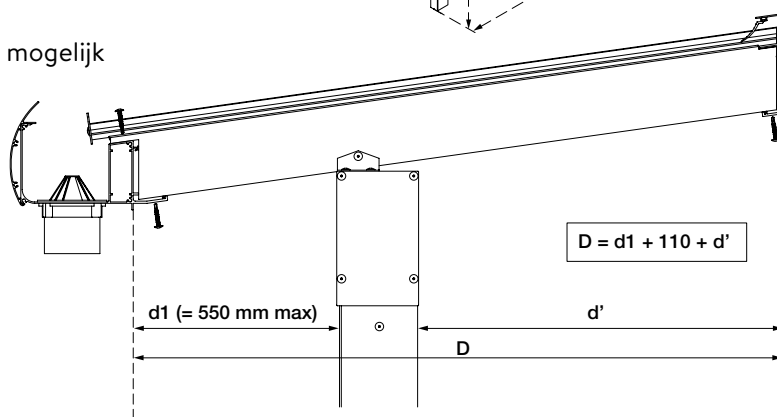

Voor kunststofplaten 16 mm met dakoversteek

CLIMALUX met GDX-oversteek voorzien voor kanaalplaten van 16 mm dikte en 980 mm breedte (350 N/m² sneeuwlast & helling 8° + GDX)

Breedte 'B' (mm) → ↓ Diepte 'D' (mm)	3000	4000	5000	6000	7000	8000	9000	10000
2359/1699	€ 3153	€ 3779	€ 4250	€ 4897	€ 5517	€ 6872	€ 7344	€ 7847
#m ² platen	7,4	9,8	12,3	14,7	17,2	19,6	22,1	24,5
2859/2199	€ 3318	€ 3984	€ 4495	€ 5170	€ 5841	€ 7237	€ 7748	€ 8292
#m ² platen	8,8	11,8	14,7	17,6	20,6	23,5	26,5	29,4
3359/2699	€ 3483	€ 4190	€ 4741	€ 5457	€ 6167	€ 7602	€ 8153	€ 8736
#m ² platen	10,3	13,7	17,2	20,6	24,0	27,4	30,9	34,3
3859/3199	€ 3670	€ 4417	€ 5007	€ 5764	€ 6513	€ 7988	€ 8580	€ 9202
#m ² platen	11,8	15,7	19,6	23,5	27,4	31,4	35,3	39,2
4359/3699	€ 3958	€ 4784	€ 5455	€ 6288	€ 7118	€ 8673	€ 9344	€ 10046
#m ² platen	13,2	17,6	22,1	26,5	30,9	35,3	39,7	44,1
4800/4140	€ 3958	€ 4784	€ 5455	€ 6288	€ 7118	€ 8673	€ 9344	€ 10046
#m ² platen	14,7	19,6	24,5	29,4	34,3	39,2	44,1	49,0
palen			2 palen			3 palen		

Dwarsprofiel GDX in de prijs inbegrepen.

Opgelet! Deze prijzen zijn indicatief en niet bindend.

Voor kunststofplaten 32 mm met dakoversteek

CLIMALUX met GDX-oversteek voorzien voor kanaalplaten van 32 mm dikte en 980 mm breedte (350 N/m ² sneeuwlast & helling 8° + GDX)								
Breedte 'B' (mm) → ↓ Diepte 'D' (mm)	3000	4000	5000	6000	7000	8000	9000	10000
2359/1699	€ 3210	€ 3846	€ 4330	€ 4978	€ 5621	€ 6988	€ 7472	€ 8006
#m ² platen	7,4	9,8	12,3	14,7	17,2	19,6	22,1	24,5
2859/2199	€ 3380	€ 4059	€ 4585	€ 5273	€ 5958	€ 7368	€ 7893	€ 8468
#m ² platen	8,8	11,8	14,7	17,6	20,6	23,5	26,5	29,4
3359/2699	€ 3552	€ 4273	€ 4839	€ 5571	€ 6297	€ 7748	€ 8315	€ 8931
#m ² platen	10,3	13,7	17,2	20,6	24,0	27,4	30,9	34,3
3859/3199	€ 3747	€ 4508	€ 5117	€ 5891	€ 6657	€ 8151	€ 8759	€ 9417
#m ² platen	11,8	15,7	19,6	23,5	27,4	31,4	35,3	39,2
4359/3699	€ 4042	€ 4888	€ 5579	€ 6433	€ 7285	€ 8861	€ 9554	€ 10296
#m ² platen	13,2	17,6	22,1	26,5	30,9	35,3	39,7	44,1
4800/4140	€ 4042	€ 4888	€ 5579	€ 6433	€ 7285	€ 8861	€ 9554	€ 10296
#m ² platen	14,7	19,6	24,5	29,4	34,3	39,2	44,1	49,0
palen	2 palen				3 palen			

Dwarsprofiel GDX in de prijs inbegrepen.

Opgelet! Deze prijzen zijn indicatief en niet bindend.

Voor glas met dakoversteek

CLIMALUX met GDX-oversteek voorzien voor 8 mm dik glas (650 N/m ² sneeuwlast & helling 8° + GDX)								
Breedte 'B' (mm) → ↓ Diepte 'D' (mm)	3000	4000	5000	6000	7000	8000	9000	10000
2359/1699	€ 3463	€ 4361	€ 4820	€ 5441	€ 6152	€ 7779	€ 8239	€ 8701
#m ² glas	6,9	9,2	11,6	13,9	16,3	18,6	21,0	23,4
2859/2199	€ 3668	€ 4644	€ 5145	€ 5806	€ 6762	€ 8263	€ 8763	€ 9263
#m ² glas	8,3	11,1	14,0	16,9	19,7	22,5	25,4	28,2
3359/2699	€ 3874	€ 4931	€ 5471	€ 6171	€ 7168	€ 8748	€ 9288	€ 9829
#m ² glas	9,8	13,1	16,4	19,8	23,1	26,4	29,7	33,1
3859/3199	€ 4101	€ 5238	€ 5817	€ 6558	€ 7593	€ 9254	€ 9834	€ 10414
#m ² glas	11,2	15,0	18,8	22,7	26,5	30,3	34,1	38,0
4359/3699	€ 4469	€ 5762	€ 6422	€ 7242	€ 8358	€ 10177	€ 10837	€ 11496
#m ² glas	12,7	16,9	21,2	25,6	29,9	34,2	38,5	42,8
4800/4140	€ 4469	€ 5762	€ 6422	€ 7448	€ 8358	€ 10177	€ 10837	€ 11496
#m ² glas	13,9	18,6	23,4	28,1	32,9	37,6	42,3	47,1
palen	2 palen			3 palen				
# glasvelden	4	6	7	8	9	11	12	13

Dwarsprofiel GDX in de prijs inbegrepen.

Opgelet! Deze prijzen zijn indicatief en niet bindend.

Daken met glas en sandwichpanelen kunnen ook uitgevoerd worden met een helling van 2°. Prijs op aanvraag via Climafast.

Optie	(mm)	3500	5000	6000	7000
Softline goot opzetstuk GLX		€ 265	€ 377	€ 451	€ 527

ZELFDRAGEND NIET-THERMISCH PROFIELENSYSTEEM (koud dak)

CLIMALUX HORIZON

- Strak en eigentijds design
- Budgetvriendelijk en toch een breed zicht
- Overspanning tot 6 meter in functie van sneeuwlast, diepte en gekozen beglazing
- Schroeven en bouten aan de binnenkant

Climalux Horizon is een zelfdragend profielensysteem volledig op maat gemaakt en eenvoudig te monteren. Het grote voordeel is dat het dak zelfdragend is tot 6 meter in de breedte in functie van sneeuwlast, diepte en beglazing dankzij de integratie van de GXLX goot.

Voorbeeld: voor een dak met glas en diepte van 4 meter is de vrije overspanning 5 meter bij een sneeuwlast van 850 N/m². Heb je een lagere sneeuwlast of kies je voor een kleinere diepte of kunststofplaten, dan kan de overkapping een hogere breedte aan.

De dakhelling is variabel tussen 2° en 10° en vanaf 5° voor toepassing met meerwandige platen en is geschikt voor enkel glas (8 of 10 mm) of kunststofplaten van 16 mm of 32 mm. Climalux Horizon kan niet gecombineerd worden met een dakoversteek of Climacrown.

Naast het grote voordeel om budgetvriendelijk te genieten van een brede tuininkijk, zonder storende elementen, kies je met Climalux Horizon ook voor een strak en eigentijds design (schroeven en bouten van de paal zitten aan de binnenkant, designlijnen in de goot en paal, aangepaste afsluitplaten, enz.).

- 2 standaard RAL-kleuren: wit RAL 9010 & antracietgrijs RAL 7016 ST. Levertermijn: max 3 weken.
- 8 "trend" RAL-kleuren: crème wit RAL 9001, zwart RAL 9005 ST, blank aluminium RAL 9006 ST, aluminiumgrijs RAL 9007 ST, RAL 9009 ST, RAL 9010 ST, lila rood RAL 3004 ST & RAL 7039 ST. Forfaitaire toeslag: € 200 netto. Levertermijn: 10 weken.
- Andere RAL-kleuren: zie pag. 8 & 9 (prijs op aanvraag). Levertermijn: 10 weken.



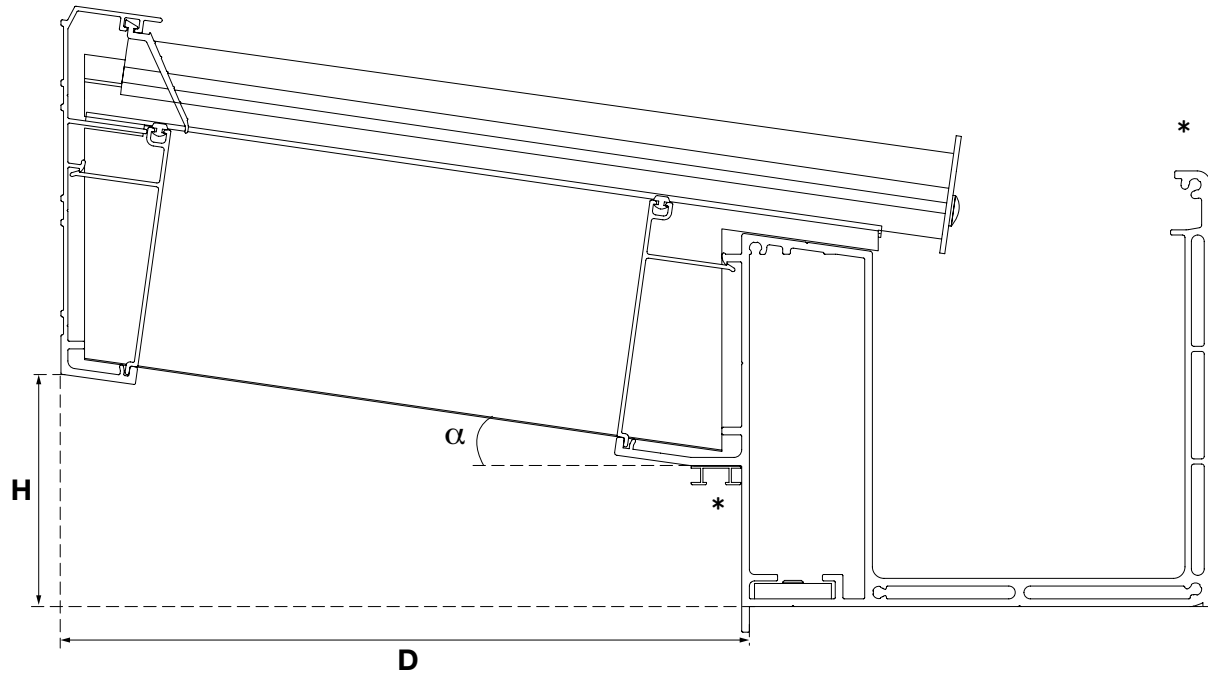

* led Stripes optioneel

Mogelijkheden

- Breedte B: ∞
- Diepte D: max. 5,5 m
- Variabele helling α tussen 2° en 10° en vanaf 5° voor toepassing met meerwandige platen

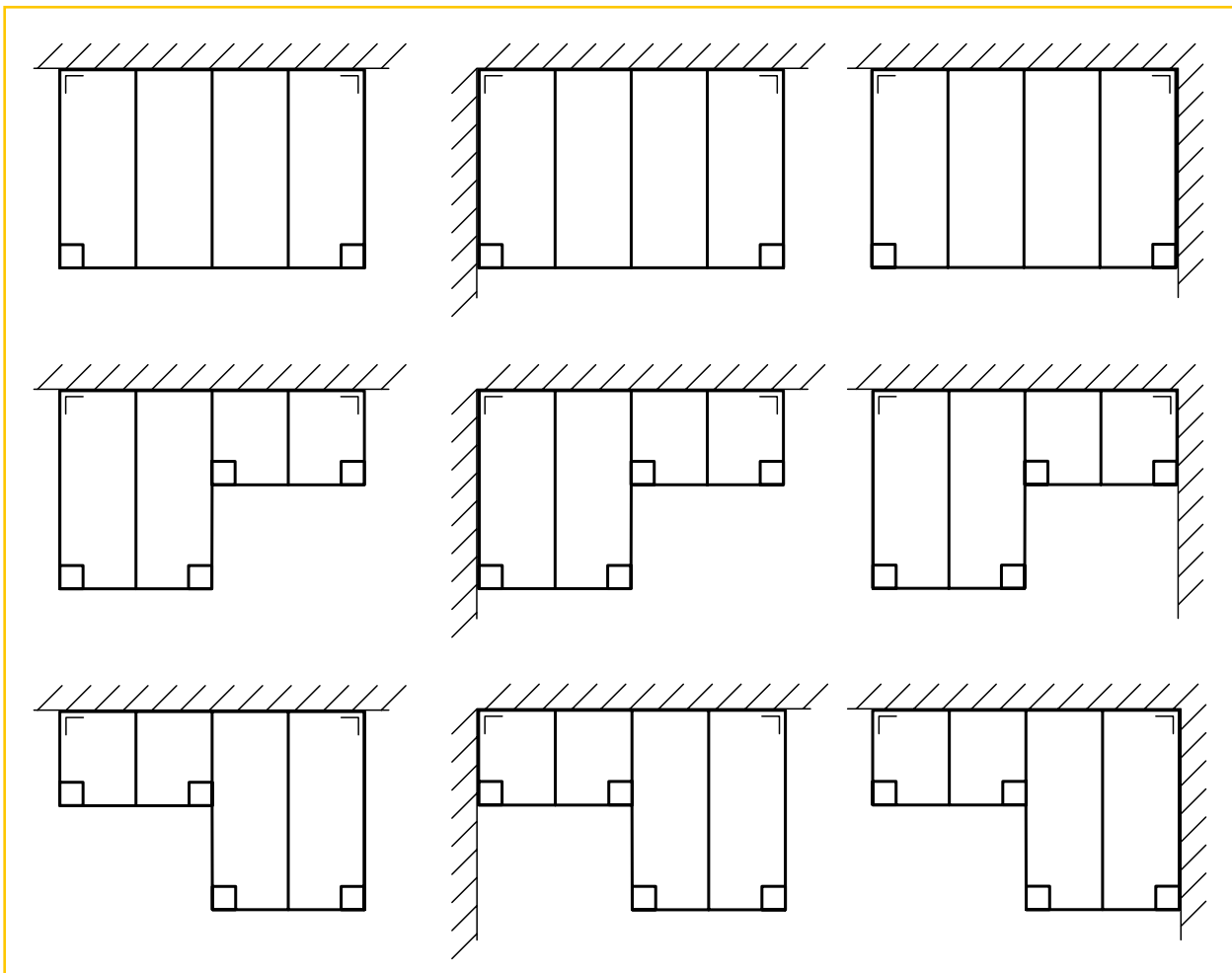

Sneltarief Climalux Horizon

Info:

- aluminium profielensysteem met XL-goot en aluminium clips
- 2 of 3 palen zijn reeds in de prijs inbegrepen
- inclusief 2-delige palen 150 x 177 x 2500 mm, afvoerbuis en toebehoren
- 2 standaard RAL-kleuren: wit RAL 9010 & antracietgrijs RAL 7016 ST – levertermijn: max 3 weken.
- 8 "trend" RAL-kleuren: crème wit RAL 9001, zwart RAL 9005 ST, blank aluminium RAL 9006 ST, aluminiumgrijs RAL 9007 ST, RAL 9009 ST, RAL 9010 ST, lila rood RAL 3004 ST & RAL 7039 ST – toeslag: € 200 netto – levertermijn: 10 weken.
- andere RAL-kleuren: zie pag. 8 & 9 (prijs op aanvraag) – levertermijn: 10 weken.
- kunststofplaten of glas zijn niet in de prijs inbegrepen
- maximale doorbuiging van de profielen van 1/200

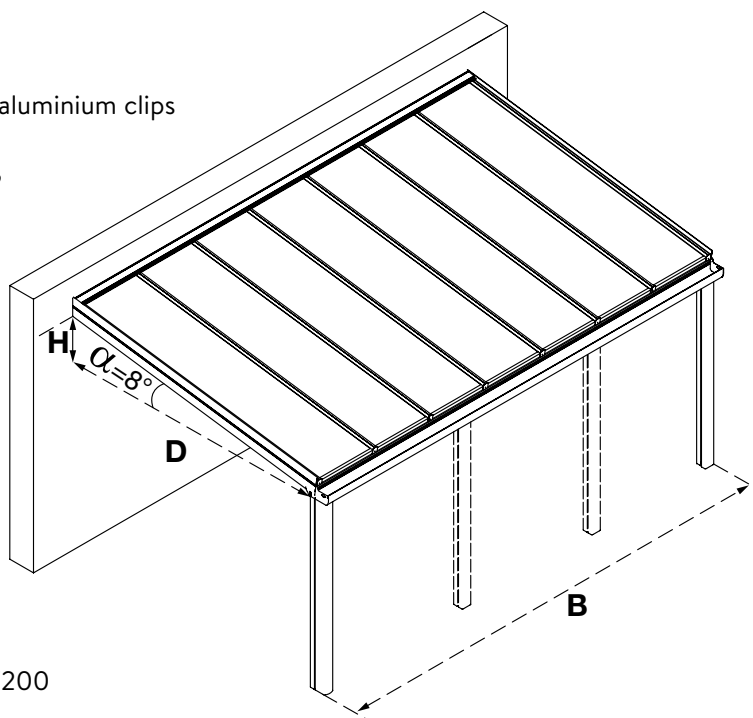

U berekent de prijs als volgt:

- Meet de breedte B (mm) en diepte D (mm) van het dak.
- Kies de hieropvolgende afmeting in de tabel en lees de prijs van de profielen af.
- Vermenigvuldig de plaat- of glasoppervlakte, die in hetzelfde vakje staat, met de prijs/m² van de plaat of het glas (wordt niet door Skylux geleverd).

Voor kunststofplaten 16 mm

CLIMALUX HORIZON voorzien voor kanaalplaten van 16 mm dikte en 980 mm breedte (350 N/m ² sneeuwlast & helling 8°)								
Breedte 'B' (mm) → ↓ Diepte 'D' (mm)	3000	4000	5000	6000	7000	8000	9000	10000
2323 (2500 mm overmeten paal)	€ 3172	€ 3477	€ 3805	€ 4316	€ 4823	€ 6282	€ 6610	€ 6970
#m ² platen	7,4	9,8	12,3	14,7	17,2	19,6	22,1	24,5
2823 (3000 mm overmeten paal)	€ 3338	€ 3682	€ 4050	€ 4601	€ 5147	€ 6646	€ 7015	€ 7414
#m ² platen	8,8	11,8	14,7	17,6	20,6	23,5	26,5	29,4
3323 (3500 mm overmeten paal)	€ 3505	€ 3888	€ 4297	€ 4886	€ 5473	€ 7012	€ 7420	€ 7859
#m ² platen	10,3	13,7	17,2	20,6	24,0	27,4	30,9	34,3
3823 (4000 mm overmeten paal)	€ 3670	€ 4093	€ 4541	€ 5172	€ 5798	€ 7377	€ 7823	€ 8303
#m ² platen	11,8	15,7	19,6	23,5	27,4	31,4	35,3	39,2
4323 (4500 mm overmeten paal)	€ 4001	€ 4504	€ 5033	€ 5742	€ 6851	€ 8106	€ 8633	€ 9192
#m ² platen	13,2	17,6	22,1	26,5	30,9	35,3	39,7	44,1
4700 (4877 mm overmeten paal)	€ 4001	€ 4504	€ 5033	€ 5742	€ 6851	€ 8106	€ 8633	€ 9192
#m ² platen	14,7	19,6	24,5	29,4	34,3	39,2	44,1	49,0
palen 150 x 177 x 2500	2 palen			3 palen				

Opgelet! Deze prijzen zijn indicatief en niet bindend.

Voor kunststofplaten 32 mm

CLIMALUX HORIZON voorzien voor kanaalplaten van 32 mm dikte en 980 mm breedte (350 N/m ² sneeuwlast & helling 8°)								
Breedte 'B' (mm) → ↓ Diepte 'D' (mm)	3000	4000	5000	6000	7000	8000	9000	10000
2323 (2500 mm overmeten paal)	€ 3229	€ 3543	€ 3883	€ 4406	€ 4926	€ 6396	€ 6737	€ 7128
#m ² platen	7,4	9,8	12,3	14,7	17,2	19,6	22,1	24,5
2823 (3000 mm overmeten paal)	€ 3399	€ 3756	€ 4138	€ 4702	€ 5263	€ 6776	€ 7158	€ 7590
#m ² platen	8,8	11,8	14,7	17,6	20,6	23,5	26,5	29,4
3323 (3500 mm overmeten paal)	€ 3571	€ 3968	€ 4392	€ 5000	€ 5602	€ 7156	€ 7580	€ 8054
#m ² platen	10,3	13,7	17,2	20,6	24,0	27,4	30,9	34,3
3823 (4000 mm overmeten paal)	€ 3743	€ 4181	€ 4647	€ 5295	€ 5939	€ 7536	€ 8000	€ 8516
#m ² platen	11,8	15,7	19,6	23,5	27,4	31,4	35,3	39,2
4323 (4500 mm overmeten paal)	€ 4086	€ 4266	€ 4774	€ 5451	€ 6498	€ 7680	€ 8188	€ 8743
#m ² platen	13,2	17,6	22,1	26,5	30,9	35,3	39,7	44,1
4700 (4877 mm overmeten paal)	€ 4086	€ 4608	€ 5156	€ 5887	€ 7018	€ 8295	€ 8843	€ 9443
#m ² platen	14,7	19,6	24,5	29,4	34,3	39,2	44,1	49,0
palen 150 x 177 x 2500	2 palen				3 palen			

Opgelet! Deze prijzen zijn indicatief en niet bindend.

Voor glas

CLIMALUX HORIZON voorzien voor 8 mm dik glas (650 N/m ² sneeuwlast & helling 8°)								
Breedte 'B' (mm) → ↓ Diepte 'D' (mm)	3000	4000	5000	6000	7000	8000	9000	10000
2323 (2500 mm overmeten paal)	€ 3463	€ 4014	€ 4331	€ 4829	€ 5818	€ 7125	€ 7442	€ 7760
#m ² glas	6,9	9,2	11,6	13,9	16,3	18,6	21,0	23,4
2823 (3000 mm overmeten paal)	€ 3668	€ 4299	€ 4656	€ 5193	€ 6222	€ 7608	€ 7966	€ 8324
#m ² glas	8,3	11,1	14,0	16,9	19,7	22,5	25,4	28,2
3323 (3500 mm overmeten paal)	€ 3874	€ 4585	€ 4982	€ 5559	€ 6628	€ 8093	€ 8491	€ 8888
#m ² glas	9,8	13,1	16,4	19,8	23,1	26,4	29,7	33,1
3823 (4000 mm overmeten paal)	€ 4079	€ 4870	€ 5306	€ 5923	€ 7032	€ 8577	€ 9014	€ 9452
#m ² glas	11,2	15,0	18,8	22,7	26,5	30,3	34,1	38,0
# glasvelden	4	6	7	8	9	11	12	13
4250 (4427 mm overmeten paal)	€ 4490	€ 5440	€ 5956	€ 7056	€ 8302	€ 9547	€ 10063	€ 11043
#m ² glas	12,3	16,5	20,7	25,0	29,1	33,3	37,5	41,7
palen 150 x 177 x 2500	2 palen				3 palen			
# glasvelden	4	6	7	8	10	11	12	14

Opgelet! Deze prijzen zijn indicatief en niet bindend.

Daken met glas kunnen ook uitgevoerd worden met een helling van 2°. Prijs op aanvraag via Climafast.

Sneltarief Climalux Horizon vrijstaand dak

Een Climalux Horizon overkapping kan tegen een muur bevestigd worden, maar je kan er ook voor kiezen deze vrijstaand te plaatsen.

Bij een vrijstaande uitvoering hoef je deze dus niet aan het huis te plaatsen maar kan dit overal in de tuin. Een vrijstaande uitvoering is eveneens te combineren met kunststofplaten (16 en 32 mm) en glas. Om de stabiliteit van het vrijstaande dak te garanderen dienen de palen ingebetonneerd te worden volgens onze voorschriften. We bieden een grondanker aan om dit proces te vergemakkelijken.

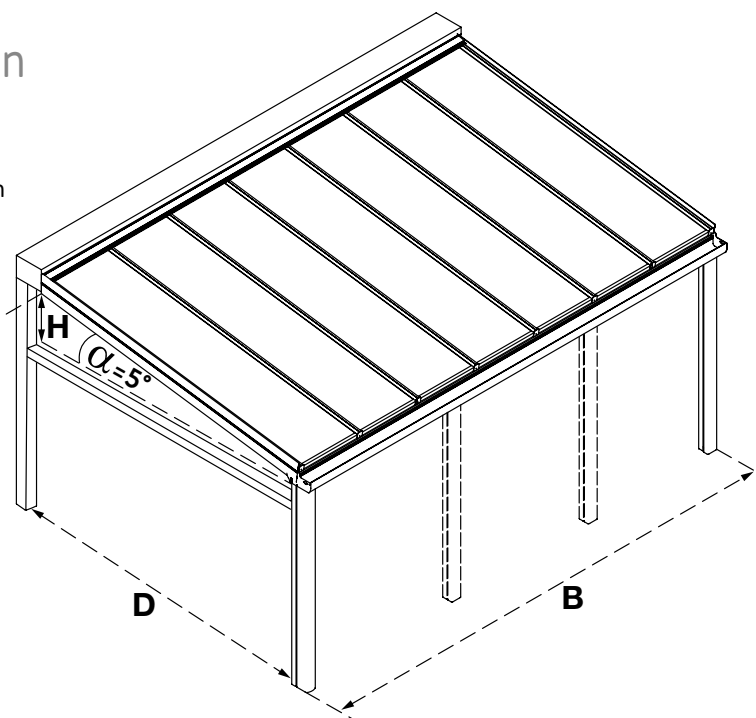

Voor kunststofplaten 16 mm – vrijstaand

CLIMALUX HORIZON VRIJSTAAND voorzien voor kanaalplaten van 16 mm dikte en 980 mm breedte (350 N/m ² sneeuwlast & helling 5°)					
Breedte 'B' (mm) → ↓ Diepte 'D' (mm)	3000	4000	5000	6000	7000
2213 (2500 mm incl. paal)	€ 5916,84	€ 6454,21	€ 6780,21	€ 7448,82	€ 8110,31
#m ² platen	6,86	9,31	11,76	13,72	16,17
2713 (3000 mm incl. paal)	€ 6176,87	€ 6762,29	€ 7128,13	€ 7836,56	€ 8546,11
#m ² platen	8,82	11,76	14,70	17,64	20,58
3213 (3500 mm incl. paal)	€ 6343,38	€ 6968,63	€ 7374,30	€ 8122,56	€ 8871,94
#m ² platen	10,29	13,72	17,15	20,58	23,52
3713 (4000 mm incl. paal)	€ 6729,90	€ 7394,98	€ 7840,47	€ 8628,57	€ 9417,77
#m ² platen	11,76	15,68	19,60	23,52	27,44
4213 (4500 mm incl. paal)	€ 7061,58	€ 7806,32	€ 8331,47	€ 9199,23	10068,10
#m ² platen	13,23	17,64	22,05	26,46	30,87
4713 (5000 mm incl. paal)	€ 7061,58	€ 7806,32	€ 8331,47	€ 9199,23	€ 10654,20
#m ² platen	14,07	19,60	24,50	29,40	34,30
voorste palen VS achterste palen	2/2 palen			3/2 palen	

Opgelet! Deze prijzen zijn indicatief en niet bindend.

De voorste palen onder de goot meten 150 x 177 mm.

De achterste palen onder de GDX meten 110 x 110 mm.

Voor kunststofplaten 32 mm – vrijstaand

CLIMALUX HORIZON VRIJSTAAND voorzien voor kanaalplaten 32 mm dikte en 980 mm breedte (350 N/m ² sneeuwlast & helling 5°)					
Breedte 'B' (mm) → ↓ Diepte 'D' (mm)	3000	4000	5000	6000	7000
2213 (2500 mm incl. paal)	€ 5972,85	€ 6518,32	€ 6856,60	€ 7537,47	€ 8209,41
#m ² platen	6,86	9,31	11,76	13,72	16,17
2713 (3000 mm incl. paal)	€ 6238,32	€ 6835,61	€ 7215,53	€ 7938,06	€ 8661,69
#m ² platen	8,82	11,76	14,70	17,64	20,58
3213 (3500 mm incl. paal)	€ 6410,38	€ 7049,32	€ 7470,90	€ 8235,08	€ 9000,37
#m ² platen	10,29	13,72	17,15	20,58	23,52
3713 (4000 mm incl. paal)	€ 6802,45	€ 7483,04	€ 7946,27	€ 8752,11	€ 9559,05
#m ² platen	11,76	15,68	19,60	23,52	27,44
4213 (4500 mm incl. paal)	€ 7145,23	€ 7909,13	€ 8455,67	€ 9344,80	€ 10235,05
#m ² platen	13,23	17,64	22,05	26,46	30,87
4713 (5000 mm incl. paal)	€ 7145,23	€ 7909,13	€ 8455,67	€ 9344,81	€ 10821,16
#m ² platen	14,70	19,60	24,50	29,40	34,30
voorst. palen VS achterste palen	2/2 palen			3/2 palen	

Opgelet! Deze prijzen zijn indicatief en niet bindend.

De voorste palen onder de goot meten 150 x 177 mm.

De achterste palen onder de GDZ meten 110 x 110 mm.

Voor glas – vrijstaand

CLIMALUX HORIZON voorzien voor 8 mm dik glas (650 N/m ² sneeuwlast & helling 8°)					
Breedte 'B' (mm) → ↓ Diepte 'D' (mm)	3000	4000	5000	6000	7000
2213 (2500 mm incl. paal)	€ 6017,40	€ 6787,94	€ 7084,99	€ 7772,34	€ 8500,24
#m ² glas	6,5	8,6	10,8	13,1	15,3
2713 (3000 mm incl. paal)	€ 6316,51	€ 7164,39	€ 7508,09	€ 8234,11	€ 9584,93
#m ² glas	7,9	10,5	13,2	15,9	18,6
3213 (3500 mm incl. paal)	€ 6516,84	€ 7442,06	€ 7824,43	€ 8589,12	€ 10479,74
#m ² glas	9,3	12,4	15,6	18,8	22,0
3713 (4000 mm incl. paal)	€ 6930,77	€ 7933,33	€ 8354,37	€ 9157,73	€ 11087,02
#m ² glas	10,8	14,4	18,0	21,7	25,4
4213 (4500 mm incl. paal)	€ 7380,91	€ 8538,15	€ 9036,53	€ 10450,70	€ 11873,08
#m ² glas	12,16	16,26	20,44	24,56	28,71
voorst. palen VS achterste palen	2/2 palen			3/2 palen	
# glasvelden	4	6	7	8	9

Opgelet! Deze prijzen zijn indicatief en niet bindend.

De voorste palen onder de goot meten 150 x 177 mm.

De achterste palen onder de GDZ meten 110 x 110 mm.

Daken met glas en sandwichpanelen kunnen ook uitgevoerd worden met een helling van 2°. Prijs op aanvraag via Climafast.

ZELFDRAGEND NIET-THERMISCH PROFIELENSYSTEEM (koud dak)

CLIMACROWN DAK (koud dak)

Met een Climacrown-dak creëer je de uitstraling van een plat dak maar met de voordelen van een hellend dak in functie van waterafvoer.

Het Climacrown-dak is opgebouwd met de profielen van Climalux en heeft als extra een modulaire kroonlijst waarin optioneel een ledverlichting kan voorzien worden.

Dit zelfdragend profielensysteem is volledig op maat en monteert zeer snel. Het Climacrown-dak is toepasbaar met kunststofplaten van 16 mm of 32 mm, of glas van 8 of 10 mm (niet door Skylux geleverd). Climacrown wordt bij voorkeur toegepast bij een helling van 2° en vanaf 5° voor toepassing met meerwandige platen.

- 2 standaard RAL-kleuren: wit RAL 9010 (poedercode RWB964) en antractietgrijs RAL 7016 ST (poedercode 029/71334). Levertermijn: max. 3 weken.
- 8 "trend" RAL-kleuren: crème wit RAL 9001 (poedercode AE70019220225), zwart RAL 9005 ST (poedercode AE03054900520), blank aluminium RAL 9006 ST (poedercode 029/90146), aluminiumgrijs RAL 9007 ST (poedercode 029/90147), RAL 9009 ST (poedercode 029/80077), RAL 9010 ST (poedercode AE03059901020), lila rood RAL 3004 ST (poedercode AE03053300420) & RAL 7039 ST (poedercode AE03057703920). Toeslag: € 200 netto. Levertermijn: 10 weken.
- Andere RAL-kleuren: zie pag. 8 & 9 (prijs op aanvraag). Levertermijn: 10 weken.



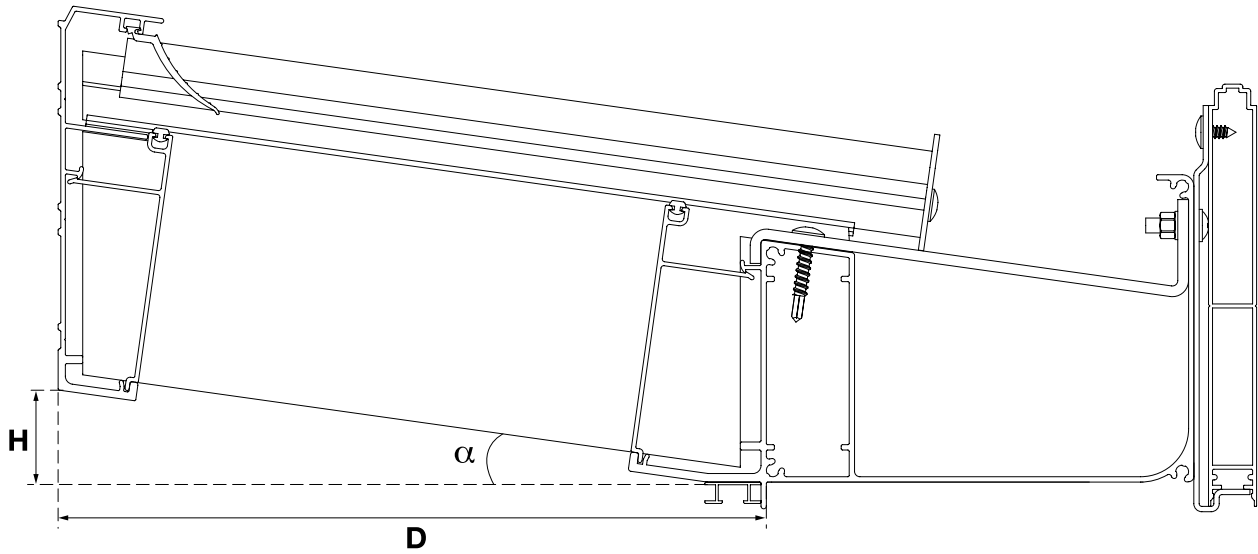

Mogelijkheden

- Breedte B: max. 7 m
- Diepte D: max. 4 m
- Helling α 2° en vanaf 5° voor toepassing met meerwandige platen

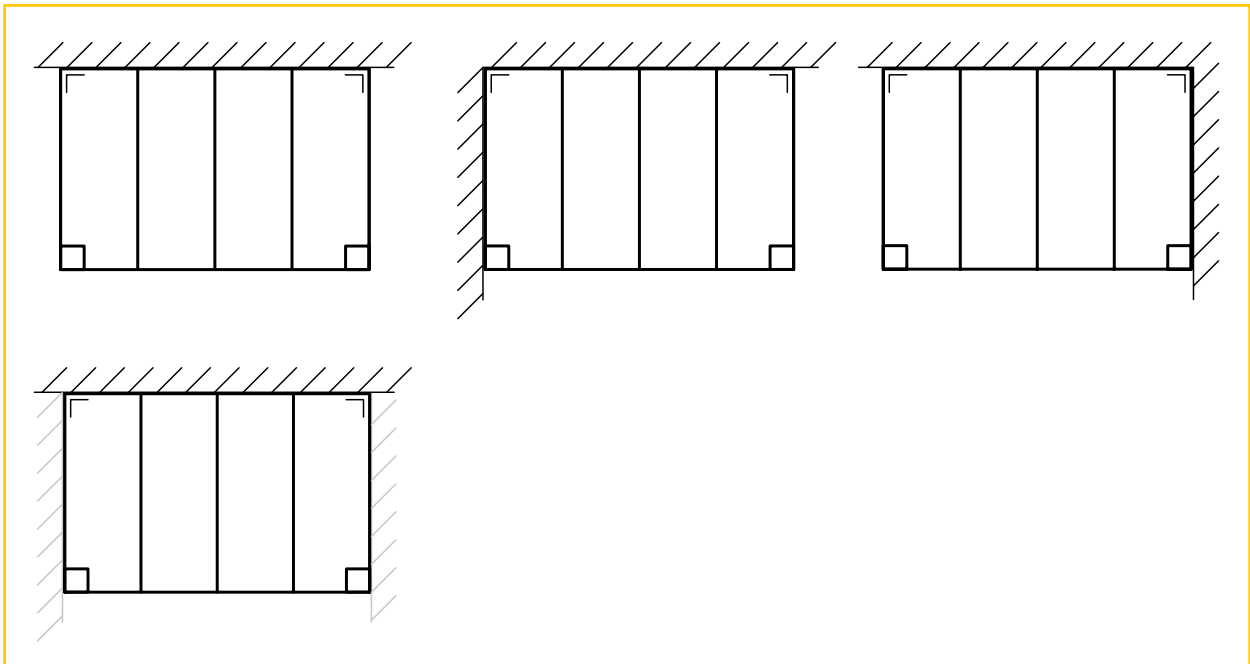

Sneltarif Climacrown

Info:

- aluminium profielensysteem met Classic-goot en aluminium clips
- 2, 3 of 4 palen 150 x 150 x 2500 mm zijn reeds in de prijs inbegrepen
- helling 2° en vanaf 5° voor toepassing met meerwandige platen
- 2 standaard RAL-kleuren: wit RAL 9010 (poedercode RWB964) en antractietgrijs RAL 7016 ST (poedercode 029/71334) – levertermijn: max. 3 weken
- 8 "trend" RAL-kleuren: crème wit RAL 9001, zwart RAL 9005 ST, blank aluminium RAL 9006 ST, aluminiumgrijs RAL 9007 ST, RAL 9009 ST, RAL 9010 ST, lila rood RAL 3004 ST & RAL 7039 ST – toeslag: € 200 netto – levertermijn: 10 weken
- andere RAL-kleuren: zie pag. 8 & 9 (prijs op aanvraag) – levertermijn: 10 weken
- kunststofplaten of glas zijn niet in de prijs inbegrepen
- maximale doorbuiging van de profielen van 1/200
- inclusief afvoerbuis en toebehoren
- de kroonlijst is modulair en de profielen zijn max 7 meter lang
- de hoogte van de kroonlijst hangt af van de diepte van het dak en de helling en wordt opgebouwd in stappen van 75 mm
- alle profielen en montage toebehoren worden meegeleverd
- er zijn geen zichtbare schroeven aan de buitenzijde van de kroonlijst
- u kan een ledverlichting voorzien in de Climacrown

U berekent de prijs als volgt:

- Meet de breedte B (mm) en diepte D (mm) van het dak.
- Kies de hierop volgende afmeting in de tabel en lees de prijs van de profielen af.
- Vermenigvuldig de plaat- of glasoppervlakte, die in hetzelfde vakje staat, met de prijs/m² van de plaat of het glas (wordt niet door Skylux geleverd).

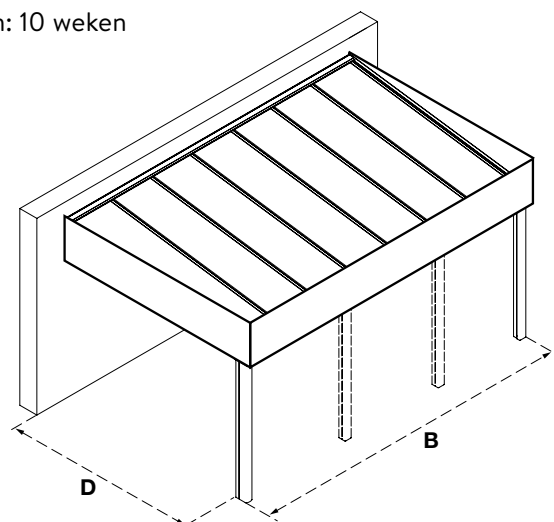

Voor kunststofplaten 16 mm

CLIMACROWN voorzien voor kanaalplaten van 16 mm dikte en 980 mm breedte (350 N/m ² sneeuwlast & helling 5° + Climacrown)						
Breedte 'B' (mm) → ↓ Diepte 'D' (mm)	3000	4000	5000	6000	7000	Hoogte Climacrown
2350 (2500 mm overmeten paal)	€ 3891	€ 4280	€ 5045	€ 5823	€ 6339	385 mm
#m ² platen	7,4	9,8	12,3	14,7	17,2	
2850 (3000 mm overmeten paal)	€ 4386	€ 4853	€ 5615	€ 6496	€ 7009	460 mm
#m ² platen	8,8	11,8	14,7	17,6	20,6	
3350 (3500 mm overmeten paal)	€ 5359	€ 5977	€ 6819	€ 7830	€ 8426	460 mm
#m ² platen	10,3	13,7	17,2	20,6	24,0	
3850 (4000 mm overmeten paal)	€ 5685	€ 6341	€ 7234	€ 8307	€ 8939	535 mm
#m ² platen	11,8	15,7	19,6	23,5	27,4	
palen 150 x 150 x 2500		2 palen		3 palen		

Opgelet! Deze prijzen zijn indicatief en niet bindend.

Voor kunststofplaten 32 mm

CLIMACROWN voorzien voor kanaalplaten van 32 mm dikte en 980 mm breedte (350 N/m ² sneeuwlast & helling 5° + Climacrown)						
Breedte 'B' (mm) → ↓ Diepte 'D' (mm)	3000	4000	5000	6000	7000	Hoogte Climacrown
2350 (2500 mm overmeten paal)	€ 3947	€ 4347	€ 5123	€ 5914	€ 6442	385 mm
#m ² platen	7,4	9,8	12,3	14,7	17,2	
2850 (3000 mm overmeten paal)	€ 4447	€ 4926	€ 5702	€ 6596	€ 7125	460 mm
#m ² platen	8,8	11,8	14,7	17,6	20,6	
3350 (3500 mm overmeten paal)	€ 4856	€ 5448	€ 6265	€ 7253	€ 7823	535 mm
#m ² platen	10,3	13,7	17,2	20,6	24,0	
3850 (4000 mm overmeten paal)	€ 5431	€ 6065	€ 6925	€ 7953	€ 8566	535 mm
#m ² platen	11,8	15,7	19,6	23,5	27,4	
palen 150 x 150 x 2500	2 palen		3 palen			

Opgelet! Deze prijzen zijn indicatief en niet bindend.

Voor glas

CLIMACROWN voorzien voor 8 mm dik glas (650 N/m ² sneeuwlast & helling 5° + Climacrown)						
Breedte 'B' (mm) → ↓ Diepte 'D' (mm)	3000	4000	5000	6000	7000	Hoogte Climacrown
2350 (2500 mm overmeten paal)	€ 4542	€ 5259	€ 6209	€ 6897	€ 7542	385 mm
#m ² glas	6,9	9,2	11,6	13,9	16,3	
2850 (3000 mm overmeten paal)	€ 5120	€ 6229	€ 6911	€ 7710	€ 8352	460 mm
#m ² glas	8,3	11,1	14,0	16,9	19,7	
3350 (3500 mm overmeten paal)	€ 5343	€ 6537	€ 7263	€ 8104	€ 8790	460 mm
#m ² glas	9,8	13,1	16,4	19,8	23,1	
3850 (4000 mm overmeten paal)	€ 6256	€ 7615	€ 8383	€ 9325	€ 10053	535 mm
#m ² glas	11,2	15,0	18,8	22,7	26,5	
4250 (4400 mm overmeten paal)	€ 6700	€ 8231	€ 9086	€ 10113	€ 11459	535 mm
#m ² glas	12,3	16,4	20,7	25,0	29,1	
palen 150 x 150 x 2500	2 palen		3 palen			
# glasvelden	4	6	7	8	9	

Opgelet! Deze prijzen zijn indicatief en niet bindend.

Daken met glas en sandwichpanelen kunnen ook uitgevoerd worden met een helling van 2°. Prijs op aanvraag via Climafast.

Optie: uitvoering met ledverlichting						
Breedte 'B' (mm) → ↓ Diepte 'D' (mm)	3000	4000	5000	6000	7000	Climacrown hoogte
2350 (2500 mm overmeten paal)	€ 670	€ 670	€ 758	€ 789	€ 834	385 mm
2850 (3000 mm overmeten paal)	€ 670	€ 682	€ 758	€ 802	€ 834	460 mm
3350 (3500 mm overmeten paal)	€ 682	€ 682	€ 769	€ 802	€ 847	460 mm
3850 (4000 mm overmeten paal)	€ 682	€ 694	€ 769	€ 814	€ 847	535 mm
4350 (4500 mm overmeten paal)	€ 844	€ 844	€ 931	€ 964	€ 1008	610 mm

Sneltarief Climacrown vrijstaand dak

Een Climacrown overkapping kan tegen een muur bevestigd worden, maar je kan er ook voor kiezen deze vrijstaand te plaatsen.

Bij een vrijstaande uitvoering hoef je deze dus niet aan het huis te plaatsen maar kan dit overal in de tuin. Een vrijstaande uitvoering is eveneens te combineren met kunststofplaten (16 en 32 mm) en glas.

Om de stabiliteit van het vrijstaande dak te garanderen dienen de palen ingebetonneerd te worden volgens onze voorschriften. We bieden een grondanker aan om dit proces te vergemakkelijken.

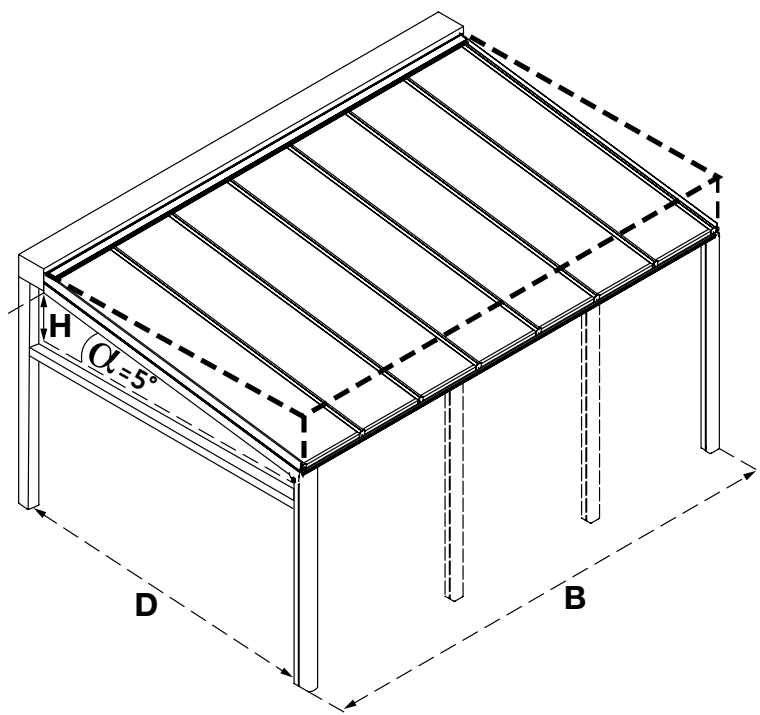

Voor kunststofplaten 16 mm – vrijstaand

CLIMALUX MET CLIMACROWN VRIJSTAAND voorzien voor kanaalplaten van 16 mm dikte en 980 mm breedte (350 N/m ² sneeuwlast & helling 5°)						
Breedte 'B' (mm) → ↓ Diepte 'D' (mm)	3000	4000	5000	6000	7000	Hoogte Climacrown
2240 (2500 mm incl. paal) #m ² platen	€ 7150,29 6,86	€ 8068,75 9,31	€ 8542,10 11,76	€ 10172,85 13,72	€ 10801,84 16,17	385 mm
2740 (3000 mm incl. paal) #m ² platen	€ 7799,06 8,82	€ 8797,30 11,76	€ 9581,04 14,70	€ 11022,24 17,64	€ 11700,41 20,58	460 mm
3240 (3500 mm incl. paal) #m ² platen	€ 7965,57 10,29	€ 9003,64 13,72	€ 9827,21 17,15	€ 11309,37 20,58	€ 12026,24 23,52	460 mm
3740 (4000 mm incl. paal) #m ² platen	€ 9115,45 11,79	€ 10270,45 15,68	€ 11133,85 19,60	€ 12758,63 23,52	€ 13515,33 27,44	535 mm
voorste palen VS achterste palen		2/2 palen		3/2 palen		

Opgelet! Deze prijzen zijn indicatief en niet bindend.

De voorste palen onder de goot meten 150 x 150 mm.

De achterste palen onder de GDX meten 110 x 110 mm.

Voor kunststofplaten 32 mm – vrijstaand

CLIMALUX MET CLIMACROWN VRIJSTAAND voorzien voor kanaalplaten 32 mm dikte en 980 mm breedte (350 N/m ² sneeuwlast & helling 5°)						
Breedte 'B' (mm) → ↓ Diepte 'D' (mm)	3000	4000	5000	6000	7000	Hoogte Climacrown
2240 (2500 mm incl. paal) #m ² platen	€ 7206,19 6,86	€ 8132,87 9,31	€ 8618,48 11,76	€ 10329,48 13,72	€ 10968,91 16,17	385 mm
2740 (3000 mm incl. paal) #m ² platen	€ 7860,51 8,82	€ 8870,62 11,76	€ 9668,45 14,7	€ 11191,71 17,64	€ 11883,98 20,58	460 mm
3240 (3500 mm incl. paal) #m ² platen	€ 8032,57 10,29	€ 9084,33 13,72	€ 9923,81 17,15	€ 11489,87 20,58	€ 12222,65 23,52	535 mm
3740 (4000 mm incl. paal) #m ² platen	€ 9188,00 11,76	€ 10358,51 15,68	€ 11239,65 19,6	€ 12950,15 23,52	€ 13724,59 27,44	535 mm
voorste palen VS achterste palen	2/2 palen		3/2 palen			

Opgelet! Deze prijzen zijn indicatief en niet bindend.

De voorste palen onder de goot meten 150 x 150 mm.

De achterste palen onder de GDX meten 110 x 110 mm.

Voor glas – vrijstaand

CLIMALUX MET CLIMACROWN VRIJSTAAND voorzien voor 8 mm dik glas (650 N/m ² sneeuwlast & helling 5°)						
Breedte 'B' (mm) → ↓ Diepte 'D' (mm)	3000	4000	5000	6000	7000	Hoogte Climacrown
2240 (2500 mm incl. paal) #m ² glas	€ 7456,71 6,5	€ 8656,78 8,7	€ 9381,78 10,7	€ 10727,89 13,1	€ 11445,12 15,0	385 mm
2740 (3000 mm incl. paal) #m ² glas	€ 8153,52 7,9	€ 9735,55 10,6	€ 10533,36 13,3	€ 11666,36 16,0	€ 12423,36 18,7	460 mm
3240 (3500 mm incl. paal) #m ² glas	€ 8359,86 9,3	€ 10021,55 12,5	€ 10859,19 15,7	€ 12031,96 18,9	€ 13334,53 22,1	460 mm
3740 (4000 mm incl. paal) #m ² glas	€ 9549,57 10,8	€ 11368,02 14,4	€ 12246,62 18,1	€ 13560,88 21,8	€ 14903,29 25,5	535 mm
voorste palen VS achterste palen	2/2 palen		3/2 palen		3/3 palen	
# glasvelden	4	6	7	8	9	

Opgelet! Deze prijzen zijn indicatief en niet bindend.

De voorste palen onder de goot meten 150 x 150 mm.

De achterste palen onder de GDX meten 110 x 110 mm.

Daken met glas en sandwichpanelen kunnen ook uitgevoerd worden met een helling van 2°. Prijs op aanvraag via Climafast.

Voor de optie ledverlichting: zie pagina 72

ZELFDRAGEND NIET-THERMISCH PROFIELENSYSTEEM (koud dak)

CLIMAX PANORAMA (koud dak)

Als zelfdragende terrasoverkapping of luifel biedt Climax Panorama tal van mogelijkheden.

Dankzij het innovatieve gootprofiel GDG, waarbij goot en gootdrager als 1 geheel zijn geconcepieerd, is Climax Panorama tot 7 m zelfdragend in de breedte tussen 2 palen (met kunststofplaten van 16 mm, bij een diepte van 3 m). Zo verkrijgt men een aantrekkelijke “panoramische look”, zonder tussenpalen die het zicht kunnen hinderen. In de diepte is het tot 6 m zelfdragend. De helling varieert tussen 2° en 20° en vanaf 5° voor toepassing met meerwandige platen.

- 2 standaard RAL-kleuren: wit RAL 9010 & antracietgrijs RAL 7016 ST. Levertermijn: max 3 weken.
- 8 "trend" RAL-kleuren: crème wit RAL 9001, zwart RAL 9005 ST, blank aluminium RAL 9006 ST, aluminiumgrijs RAL 9007 ST, RAL 9009 ST, RAL 9010 ST, lila rood RAL 3004 ST & RAL 7039 ST. Toeslag: € 200 netto. Levertermijn: 10 weken.
- Andere RAL-kleuren: zie pag. 8 & 9 (prijs op aanvraag). Levertermijn: 10 weken.

Optioneel kan Climaled in de Panorama-goot geïntegreerd worden of onder de dragers (zie pag. 72). Deze ledverlichting verspreidt een zacht en aangenaam licht.



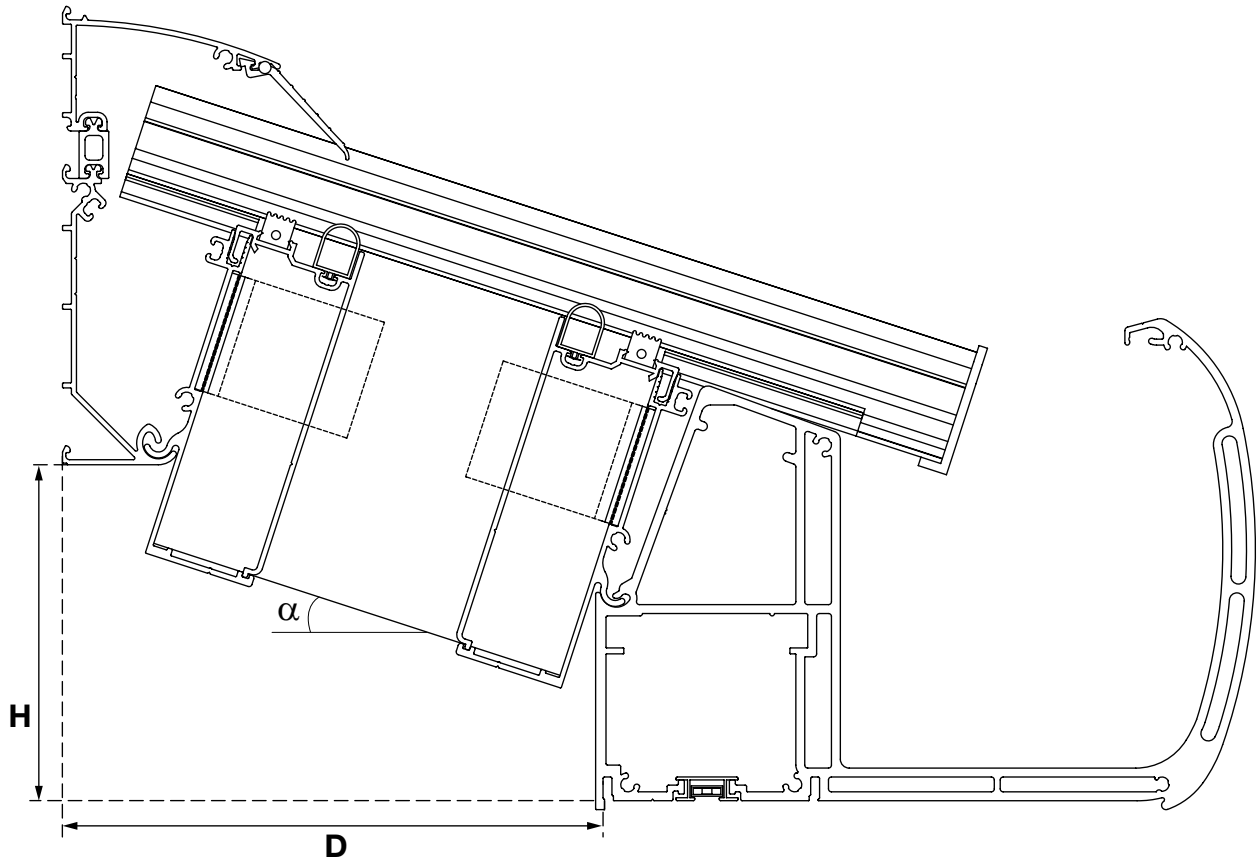

Mogelijkheden

- Breedte B: ∞
- Diepte D: max. 6 m met staalversterking
- Helling α tussen 2° en 20° en vanaf 5° voor toepassing met meerwandige platen

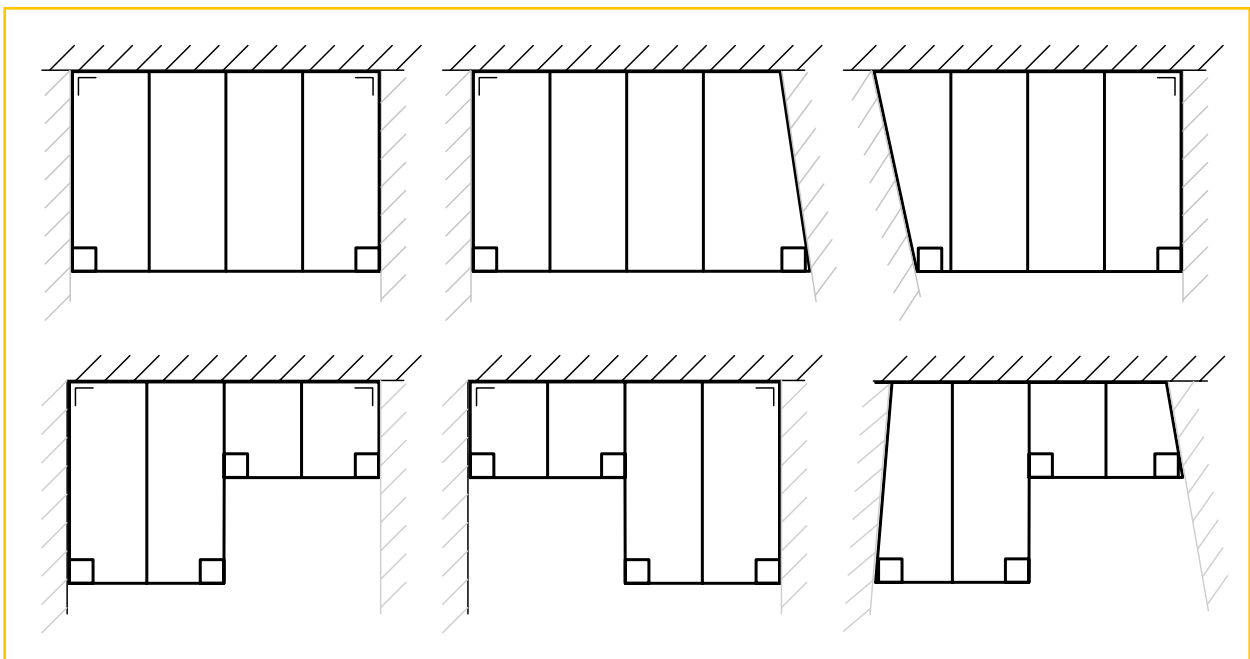

Sneltarief Climax Panorama

Info:

- aluminium profielensysteem met Panorama goot en aluminium clips (schroefbaar voor glas)
- 2, 3 of 4 palen 110 x 181 x 2500 mm zijn in de prijs inbegrepen
- 2 standaard RAL-kleuren: wit RAL 9010 & antracietgrijs RAL 7016 ST – levertermijn: max 3 weken.
- 8 "trend" RAL-kleuren: crème wit RAL 9001, zwart RAL 9005 ST, blank aluminium RAL 9006 ST, aluminiumgrijs RAL 9007 ST, RAL 9009 ST, RAL 9010 ST, lila rood RAL 3004 ST & RAL 7039 ST – toeslag: € 200 netto – levertermijn: 10 weken.
- andere RAL-kleuren: zie pag. 8 & 9 (prijs op aanvraag) – levertermijn: 10 weken.
- kunststofplaten en glas zijn niet in de prijs inbegrepen
- maximale doorbuiging van de profielen van 1/200 voor platen en 8 mm glas
- inclusief afvoerbuis en toebehoren

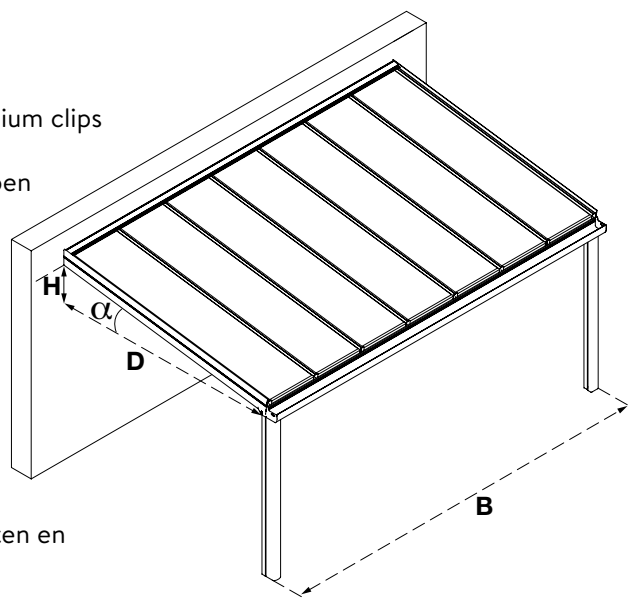

U berekent de prijs als volgt:

- Meet de breedte B (mm) en de diepte D (mm) van het dak.
- Neem de hieropvolgende afmeting in de tabel en lees de prijs van de profielen af.
- Vermenigvuldig de plaat- of glasoppervlakte, die in hetzelfde vakje staat, met de prijs/m² van de plaat of het glas (wordt niet door Skylux geleverd).

Voor kunststofplaten van 16 mm dikte

CLIMAX PANORAMA voorzien voor kanaalplaten van 16 mm dikte en 980 mm breedte (350 N/m ² sneeuwlast & helling 8°)								
Breedte 'B' (mm) → ↓ Diepte 'D' (mm)	3000	4000	5000	6000	7000	8000	9000	10000
2319 (2500 mm overmeten paal)	€ 3194	€ 3491	€ 3981	€ 4600	€ 5020	€ 6224	€ 6920	€ 7243
#m ² platen	7,4	9,8	12,3	14,7	17,2	19,6	22,1	24,5
2819 (3000 mm overmeten paal)	€ 3318	€ 3642	€ 4162	€ 4807	€ 5257	€ 6489	€ 7214	€ 7564
#m ² platen	8,8	11,8	14,7	17,6	20,6	23,5	26,5	29,4
3319 (3500 mm overmeten paal)	€ 3646	€ 4050	€ 4650	€ 5374	€ 5905	€ 7215	€ 8021	€ 8450
#m ² platen	10,3	13,7	17,2	20,6	24,0	27,4	30,9	34,3
3819 (4000 mm overmeten paal)	€ 3794	€ 4227	€ 4854	€ 5608	€ 6167	€ 7505	€ 8339	€ 8797
#m ² platen	11,8	15,7	19,6	23,5	27,4	31,4	35,3	39,2
4319 (4500 mm overmeten paal)	€ 4134	€ 4698	€ 5379	€ 6243	€ 7257	€ 8326	€ 9291	€ 9802
#m ² platen	13,2	17,6	22,1	26,5	30,9	35,3	39,7	44,1
4819 (5000 mm overmeten paal)	€ 4016	€ 4569	€ 5233	€ 6071	€ 7052	€ 8086	€ 9021	€ 9522
#m ² platen	14,7	19,6	24,5	29,4	34,3	39,2	44,1	49,0
5319 (5500 mm overmeten paal)	€ 4223	€ 4828	€ 5544	€ 6434	€ 7465	€ 8552	€ 9538	€ 10092
#m ² platen	17,6	23,5	29,4	35,3	41,2	47,0	52,9	58,8
5819 (6000 mm overmeten paal)	€ 4516*	€ 5166*	€ 5935*	€ 6886*	€ 7986*	€ 9143*	€ 10194*	€ 10792*
#m ² platen	17,6	23,5	29,4	35,3	41,2	47,0	52,9	58,8
palen	2 palen			3 palen				

Opgelet! Deze prijzen zijn indicatief en niet bindend.

* Gelieve in de dragers nog een staalversterking V1044 te voorzien – niet inbegrepen

Voor grotere overspanningen kan men de goot altijd versterken met de staalversterking IPE120 – niet inbegrepen

Voor kunststofplaten van 32 mm dikte

CLIMAX PANORAMA voorzien voor kanaalplaten van 32 mm dikte en 980 mm breedte (350 N/m ² sneeuwlast & helling 8°)								
Breedte 'B' (mm) → ↓ Diepte 'D' (mm)	3000	4000	5000	6000	7000	8000	9000	10000
2319 (2500 mm overmeten paal)	€ 3254	€ 3567	€ 4075	€ 4714	€ 5149	€ 6368	€ 7081	€ 7438
#m ² platen	7,4	9,8	12,3	14,7	17,2	19,6	22,1	24,5
2819 (3000 mm overmeten paal)	€ 3380	€ 3724	€ 4262	€ 4932	€ 5396	€ 6646	€ 7389	€ 7776
#m ² platen	8,8	11,8	14,7	17,6	20,6	23,5	26,5	29,4
3319 (3500 mm overmeten paal)	€ 3714	€ 4138	€ 4758	€ 5508	€ 6054	€ 7385	€ 8210	€ 8679
#m ² platen	10,3	13,7	17,2	20,6	24,0	27,4	30,9	34,3
3819 (4000 mm overmeten paal)	€ 3865	€ 4320	€ 4970	€ 5751	€ 6328	€ 7689	€ 8544	€ 9042
#m ² platen	11,8	15,7	19,6	23,5	27,4	31,4	35,3	39,2
4319 (4500 mm overmeten paal)	€ 4213	€ 4802	€ 5510	€ 6404	€ 7439	€ 8534	€ 9526	€ 10081
#m ² platen	13,2	17,6	22,1	26,5	30,9	35,3	39,7	44,1
4819 (5000 mm overmeten paal)	€ 4302	€ 4912	€ 5639	€ 6553	€ 7608	€ 8724	€ 9736	€ 10309
#m ² platen	14,7	19,6	24,5	29,4	34,3	39,2	44,1	49,0
5319 (5500 mm overmeten paal)	€ 4520	€ 5184	€ 5966	€ 6934	€ 8042	€ 9212	€ 10278	€ 10907
#m ² platen	17,6	23,5	29,4	35,3	41,2	47,0	52,9	58,8
5819 (6000 mm overmeten paal)	€ 4607*	€ 5293*	€ 6092*	€ 7083*	€ 8212*	€ 9402*	€ 10488*	€ 11135*
#m ² platen	17,6	23,5	29,4	35,3	41,2	47,0	52,9	58,8
palen	2 palen			3 palen				

Opgelet! Deze prijzen zijn indicatief en niet bindend.

* Gelieve in de dragers nog een staalversterking V1044 te voorzien – niet inbegrepen

Voor grotere overspanningen kan men de goot altijd versterken met de staalversterking IPE120 – niet inbegrepen

Voor glas

CLIMAX PANORAMA voorzien voor 8 mm dik glas (650 N/m ² sneeuwlast & helling 8°)								
Breedte 'B' (mm) → ↓ Diepte 'D' (mm)	3000	4000	5000	6000	7000	8000	9000	10000
2319 (2500 mm overmeten paal)	€ 3510	€ 4032	€ 4492	€ 5147	€ 5983	€ 7037	€ 7762	€ 8025
#m ² glas	6,9	9,2	11,5	13,9	16,2	18,5	20,8	23,2
2819 (3000 mm overmeten paal)	€ 3674	€ 4252	€ 4761	€ 5429	€ 6314	€ 7430	€ 8175	€ 8481
#m ² glas	8,3	11,1	13,9	16,8	19,6	22,4	25,2	28,1
3319 (3500 mm overmeten paal)	€ 4072	€ 4816	€ 5418	€ 6152	€ 7130	€ 8405	€ 9217	€ 9615
#m ² glas	9,7	13,0	16,3	19,7	23,0	24,8	29,6	32,9
3819 (4000 mm overmeten paal)	€ 4262	€ 5076	€ 5718	€ 6839	€ 7494	€ 8840	€ 9671	€ 10115
#m ² glas	11,2	14,9	18,8	22,6	26,4	30,2	34,0	37,8
4319 (4500 mm overmeten paal)	€ 4700	€ 5729	€ 6434	€ 7665	€ 8409	€ 9931	€ 10898	€ 11396
#m ² glas	12,6	16,8	21,2	25,5	29,8	34,0	38,4	42,7
4819 (5000 mm overmeten paal)	€ 4834	€ 5903	€ 6624	€ 7874	€ 8633	€ 10197	€ 11184	€ 11701
#m ² glas	14,1	18,8	23,6	28,4	33,3	37,9	42,8	47,6
5319 (5500 mm overmeten paal)	€ 6363	€ 6284	€ 9090	€ 10655	€ 11731	€ 13921	€ 15213	€ 16039
#m ² glas	15,5	20,7	26,0	31,3	36,7	41,8	47,1	52,4
5819 (6000 mm overmeten paal)	€ 5396*	€ 6661*	€ 7480*	€ 8844*	€ 9714*	€ 11168*	€ 12575*	€ 13185*
#m ² glas	16,92	22,61	28,41	34,22	40	45,7	51,5	57,32
palen	2 palen		3 palen					
# glasvelden	4	6	7	8	9	11	12	13

Opgelet! Deze prijzen zijn indicatief en niet bindend.

Daken met glas en sandwichpanelen kunnen ook uitgevoerd worden met een helling van 2°. Prijs op aanvraag via Climafast.

* Gelieve in de dragers nog een staalversterking V1044 te voorzien – niet inbegrepen

Voor grotere overspanningen kan men de goot altijd versterken met de staalversterking IPE120 – niet inbegrepen

Sneltarief Climax Panorama vrijstaand dak

Een Climax Panorama overkapping kan tegen een muur bevestigd worden, maar je kan er ook voor kiezen deze vrijstaand te plaatsen.

Bij een vrijstaande uitvoering hoef je deze dus niet aan het huis te plaatsen maar kan dit overal in de tuin. Een vrijstaande uitvoering is eveneens te combineren met kunststofplaten (16 en 32 mm) en glas. Om de stabiliteit van het vrijstaande dak te garanderen dienen de palen ingebetonneerd te worden volgens onze voorschriften. We bieden een grondanker aan om dit proces te vergemakkelijken.

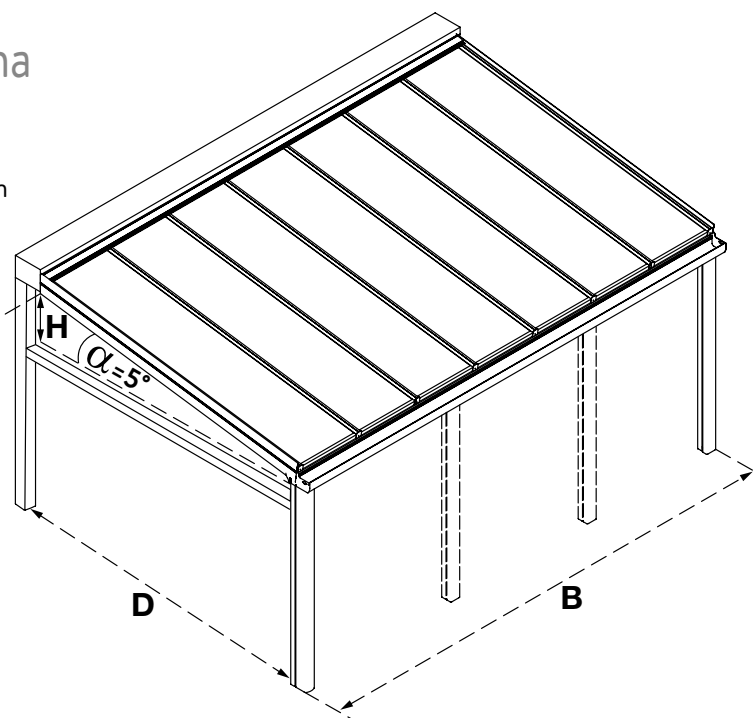

Voor kunststofplaten van 16 mm dikte – vrijstaand

CLIMAX PANORAMA VRIJSTAAND voorzien voor kanaalplaten van 16 mm dikte en 980 mm breedte (350 N/m ² sneeuwlast & helling 5°)					
Breedte 'B' (mm) → ↓ Diepte 'D' (mm)	3000	4000	5000	6000	7000
2209 (2500 mm incl. paal)	€ 5807,29	€ 6347,80	€ 6847,80	€ 7639,81	€ 8229,51
#m ² platen	6,86	9,31	11,76	13,72	16,17
2709 (3000 mm incl. paal)	€ 6024,82	€ 6593,77	€ 7122,22	€ 7942,68	€ 8560,83
#m ² platen	8,82	11,76	14,70	17,64	20,58
3209 (3500 mm incl. paal)	€ 6153,01	€ 6750,41	€ 7309,42	€ 8158,31	€ 8807,02
#m ² platen	10,29	13,72	17,15	20,58	23,52
3709 (4000 mm incl. paal)	€ 6754,44	€ 7444,64	€ 8096,45	€ 9038,15	€ 9779,65
#m ² platen	11,76	15,68	19,60	23,52	27,44
4209 (4500 mm incl. paal)	€ 7087,95	€ 7897,77	€ 8589,92	€ 9625,67	€ 10980,57
#m ² platen	13,23	17,64	22,05	26,46	30,87
4709 (5000 mm incl. paal)	€ 7087,95	€ 7897,77	€ 8589,92	€ 9625,67	€ 10980,57
#m ² platen	14,70	19,60	24,50	29,40	34,30
voorste palen VS achterste palen	2/2 palen			3/2 palen	

Opgelet! Deze prijzen zijn indicatief en niet bindend.

De voorste palen onder de goot meten 110 x 181 mm.

De achterste palen onder de GDX meten 110 x 110 mm.

Voor kunststofplaten van 32 mm dikte – vrijstaand

CLIMAX PANORAMA VRIJSTAAND voorzien voor kanaalplaten 32 mm dikte en 980 mm breedte (350 N/m ² sneeuwlast & helling 5°)					
Breedte 'B' (mm) → ↓ Diepte 'D' (mm)	3000	4000	5000	6000	7000
2209 (2500 mm incl. paal)	€ 5867,08	€ 6424,58	€ 6941,59	€ 7755,15	€ 8357,32
#m ² platen	6,86	9,31	11,76	13,72	16,17
2709 (3000 mm incl. paal)	€ 6088,25	€ 6676,03	€ 7223,31	€ 8067,14	€ 8699,58
#m ² platen	8,82	11,76	14,70	17,64	20,58
3209 (3500 mm incl. paal)	€ 6220,09	€ 6838,14	€ 7417,79	€ 8291,88	€ 8956,69
#m ² platen	10,29	13,72	17,15	20,58	23,52
3709 (4000 mm incl. paal)	€ 6825,16	€ 7537,84	€ 8212,12	€ 9180,83	€ 9940,27
#m ² platen	11,76	15,68	19,60	23,52	27,44
4209 (4500 mm incl. paal)	€ 7165,96	€ 8001,91	€ 8720,18	€ 9786,59	€ 11163,07
#m ² platen	13,23	17,64	22,05	26,46	30,87
4709 (5000 mm incl. paal)	€ 7165,96	€ 8001,91	€ 8720,18	€ 9786,59	€ 11163,07
#m ² platen	14,70	19,6	24,50	29,40	34,30
voorst. palen VS achterste palen	2/2 palen				3/2 palen

Opgelet! Deze prijzen zijn indicatief en niet bindend.

De voorste palen onder de goot meten 110 x 181 mm.

De achterste palen onder de GDX meten 110 x 110 mm.

Voor glas – vrijstaand

CLIMAX PANORAMA VRIJSTAAND voorzien voor 8 mm dik glas (650 N/m ² sneeuwlast & helling 5°)					
Breedte 'B' (mm) → ↓ Diepte 'D' (mm)	3000	4000	5000	6000	7000
2209 (2500 mm incl. paal)	€ 6214,97	€ 6986,22	€ 7481,51	€ 8285,66	€ 8985,15
#m ² glas	6,5	8,7	10,9	13,2	15,4
2709 (3000 mm incl. paal)	€ 6475,98	€ 7315,56	€ 7843,01	€ 8708,26	€ 9955,09
#m ² glas	7,9	10,6	13,3	16,1	18,8
3209 (3500 mm incl. paal)	€ 6956,98	€ 7989,30	€ 8632,20	€ 9574,72	€ 11446,91
#m ² glas	9,4	12,5	15,7	19,0	22,1
3709 (4000 mm incl. paal)	€ 7340,40	€ 8445,02	€ 9128,67	€ 10090,37	€ 12015,67
#m ² glas	10,8	14,4	18,1	21,8	25,5
4209 (4500 mm incl. paal)	€ 7784,27	€ 9093,95	€ 9831,26	€ 11432,16	€ 12883,16
#m ² glas	12,2	16,3	20,5	24,7	28,9
4709 (5000 mm incl. paal)	€ 7784,27	€ 9093,95	€ 9831,26	€ 11436,36	€ 12891,56
#m ² glas	13,7	18,3	22,9	27,6	32,3
voorst. palen VS achterste palen	2/2 palen			3/2 palen	
# glasvelden	4	6	7	8	9

Opgelet! Deze prijzen zijn indicatief en niet bindend.

De voorste palen onder de goot meten 110 x 181 mm.

De achterste palen onder de GDX meten 110 x 110 mm.

Daken met glas kunnen ook uitgevoerd worden met een helling van 2°. Prijs op aanvraag via Climafast.

ZELFDRAGEND THERMISCH PROFIELENSYSTEEM (warm dak)

CLIMAX

Het zelfdragende Climax-systeem biedt tal van mogelijkheden: terrasoverkapping, serre, veranda, een dak tussen 2 muren, verschillende goot- en paaltypes, met en zonder geïntegreerde waterafvoer, afwerking met rubbers, clips, verschillende zijafwerkingen, schuine aansluiting met zijmuren, ... kortom: er is steeds een oplossing naar uw wens.

Mits gebruik van de verhoogde gootdrager GD2 is het Climax-dak tot 7 m zelfdragend in de breedte tussen 2 palen (met kunststofplaten van 16 mm, bij een diepte van 3 m). In de diepte is het tot 6 m zelfdragend. De dakhelling is variabel van 5° tot 45°.

Zowel 16 of 32 mm dikke (isolerende) kunststofplaten als glas tot 34 mm dikte kunnen aangewend worden als beglazing voor uw thermisch Climax-dak.

- 2 standaard RAL-kleuren: wit RAL 9010 & antracietgrijs RAL 7016 ST. Levertermijn: max 3 weken.
- 8 "trend" RAL-kleuren: crème wit RAL 9001, zwart RAL 9005 ST, blank aluminium RAL 9006 ST, aluminiumgrijs RAL 9007 ST, RAL 9009 ST, RAL 9010 ST, lila rood RAL 3004 ST & RAL 7039 ST. Toeslag: € 200 netto. Levertermijn: 10 weken.
- Andere RAL-kleuren: zie pag. 8 & 9 (prijs op aanvraag). Levertermijn: 10 weken.

Climax kan ook voorzien worden van Climaled (zie pag. 72).



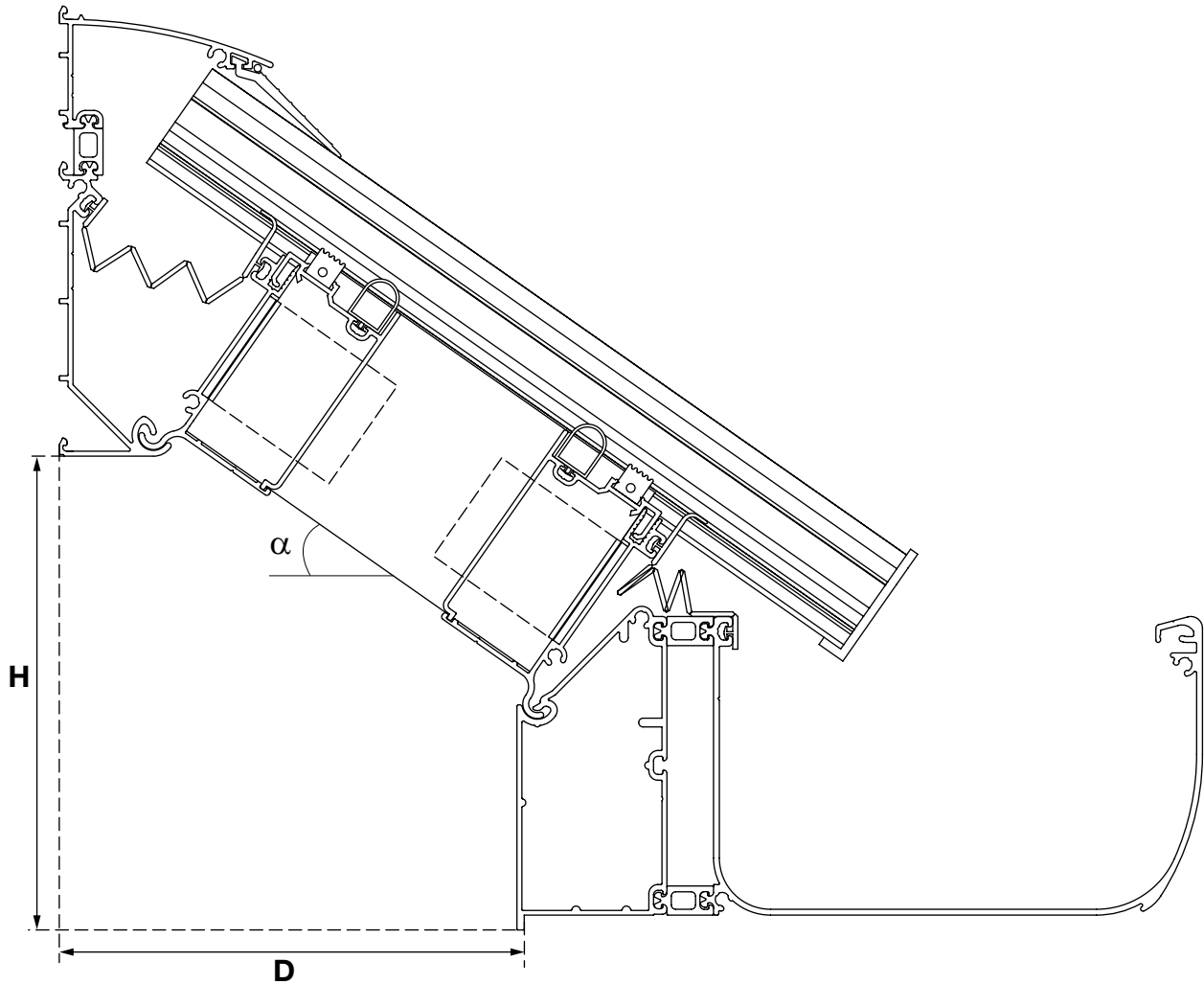

Mogelijkheden

- Breedte B: ∞
- Diepte D: max. 6 m met staalversterking
- Helling α : 5° tot 45°

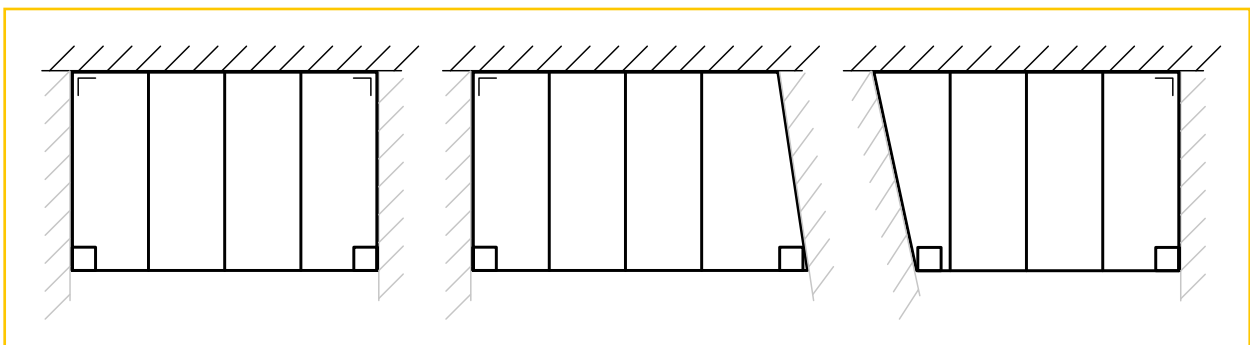

Sneltarief Climax thermisch

Info:

- aluminium profielensysteem met goot G+GD en aluminium clips
- 2, 3 of 4 palen 110 x 197 x 2500 mm zijn in de prijs inbegrepen
- 2 standaard RAL-kleuren: wit RAL 9010 & antracietgrijs RAL 7016 ST – levertermijn: max 3 weken.
- 8 "trend" RAL-kleuren: crème wit RAL 9001, zwart RAL 9005 ST, blank aluminium RAL 9006 ST, aluminiumgrijs RAL 9007 ST, RAL 9009 ST, RAL 9010 ST, lila rood RAL 3004 ST & RAL 7039 ST – toeslag: € 200 netto – levertermijn: 10 weken.
- andere RAL-kleuren: zie pag. 8 & 9 (prijs op aanvraag) – levertermijn: 10 weken.
- kunststofplaten zijn niet in de prijs inbegrepen
- maximale doorbuiging van de profielen van 1/200
- inclusief afvoerbuis en toebehoren

U berekent de prijs als volgt:

- Meet de breedte B (mm) en de diepte D (mm) van het dak.
- Neem de hieropvolgende afmeting in de tabel en lees de prijs van de profielen af.
- Vermenigvuldig de plaat- of glasoppervlakte, die in hetzelfde vakje staat, met de prijs/m² van de plaat of het glas (wordt niet door Skylux geleverd).

Voor kunststofplaten

CLIMAX THERMISCH voorzien voor kanaalplaten van 32 mm dikte en 980 mm breedte (350 N/m ² sneeuwlast & helling 8°)								
Breedte 'B' (mm) → ↓ Dikte 'D' (mm)	3000	4000	5000	6000	7000	8000	9000	10000
2303 (2500 mm overmeten paal)	€ 3015	€ 3423	€ 4162	€ 4810	€ 5057	€ 5753	€ 6320	€ 6944
#m ² platen	7,5	9,8	12,3	14,7	17,2	19,6	22,1	24,5
2803 (3000 mm overmeten paal)	€ 3179	€ 3668	€ 4387	€ 5065	€ 5342	€ 6168	€ 6872	€ 7319
#m ² platen	8,8	11,8	14,7	17,6	20,6	23,5	26,5	29,4
3303 (3500 mm overmeten paal)	€ 3473	€ 4042	€ 4844	€ 5602	€ 5961	€ 6869	€ 7655	€ 8182
#m ² platen	10,3	13,7	17,2	20,6	24,0	27,4	30,9	34,3
3803 (4000 mm overmeten paal)	€ 3650	€ 4503	€ 5081	€ 5869	€ 6359	€ 7509	€ 8014	€ 8571
#m ² platen	11,8	15,7	19,6	23,5	27,4	31,4	35,3	39,2
4303 (4500 mm overmeten paal)	€ 4275	€ 5270	€ 5904	€ 6806	€ 7382	€ 8638	€ 9279	€ 10043
#m ² platen	13,2	17,6	22,1	26,5	30,9	35,3	39,7	44,1
4803 (5000 mm overmeten paal)	€ 4357	€ 5370	€ 6025	€ 6946	€ 7543	€ 8819	€ 9480	€ 10264
#m ² platen	14,7	19,6	24,5	29,4	34,3	39,2	44,1	49,0
5303 (5500 mm overmeten paal)	€ 4485	€ 5553	€ 6263	€ 7238	€ 7888	€ 9219	€ 9933	€ 10772
#m ² platen	17,6	23,5	29,4	35,3	41,2	47,0	52,9	58,8
5803 (6000 mm overmeten paal)	€ 4564*	€ 5653*	€ 6380*	€ 7177*	€ 8250*	€ 9398*	€ 10132*	€ 10989*
#m ² platen	17,06	23,5	29,4	35,3	41,2	47	52,9	58,8
palen	2 palen	3 palen			4 palen			

Opgelet! Deze prijzen zijn indicatief en niet bindend.

* Gelieve in de dragers nog een staalversterking V1044 te voorzien

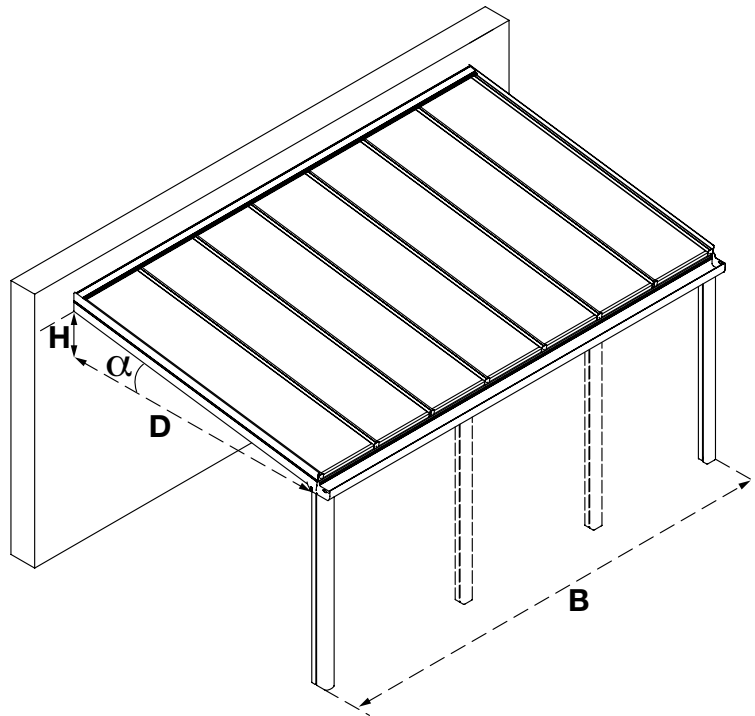

Voor glas

CLIMAX THERMISCH voorzien voor 32 mm dik glas (1000 N/m ² sneeuwlast & helling 8°)								
Breedte 'B' (mm) → ↓ Dikte 'D' (mm)	3000	4000	5000	6000	7000	8000	9000	10000
2303 (2500 mm overmeten paal)	€ 3468	€ 4206	€ 4623	€ 5806	€ 6151	€ 7331	€ 7930	€ 8282
#m ² glas	6,9	9,2	11,5	13,9	16,2	18,5	20,8	23,2
palen	2 palen	3 palen		4 palen		5 palen		
2803 (3000 mm overmeten paal)	€ 3800	€ 4525	€ 5037	€ 5999	€ 6348	€ 7592	€ 8190	€ 8686
#m ² glas	8,3	11,1	13,9	16,8	19,6	22,4	25,2	28,1
3303 (3500 mm overmeten paal)	€ 4083	€ 4950	€ 5512	€ 6520	€ 7049	€ 8367	€ 9087	€ 9503
#m ² glas	9,7	13,0	16,3	19,7	23,0	24,8	29,6	32,9
3803 (4000 mm overmeten paal)	€ 4298	€ 5238	€ 5847	€ 6872	€ 7457	€ 8846	€ 9591	€ 10300
#m ² glas	11,2	14,9	18,8	22,6	26,4	30,2	34,0	37,8
4303 (4500 mm overmeten paal)	€ 5832	€ 7462	€ 8660	€ 9811	€ 10743	€ 12833	€ 13928	€ 15116
#m ² glas	12,6	16,8	21,2	25,5	29,8	34,0	38,4	42,7
4803 (5000 mm overmeten paal)	€ 5831*	€ 7510*	€ 8659*	€ 9885*	€ 10934*	€ 13127*	€ 13929*	€ 15116*
#m ² glas	14,1	18,8	23,6	28,4	33,3	37,9	42,8	47,6
palen	3 palen		4 palen		5 palen		6 palen	
# glasvelden	4	6	7	8	9	11	12	13

Opgelet! Deze prijzen zijn indicatief en niet bindend.

Daken met glas kunnen ook uitgevoerd worden met een helling van 2°. Prijs op aanvraag via Climafast.

* Gelieve in de dragers nog een staalversterking PL105 (100 x 5 mm) te voorzien

Tarief profielen en toebehoren Climax, Climalux, Climacrown, Driehoek, Windscherm, Climaglide en Verticale zonwering

1. Profielen

GROEP	TYPE	OMSCHRIJVING	LENGTE	ARTIKELNUMMER				EH	PRIJS/EH		
				0	9010	7016 ST	RAL		0	STANDAARD KLEUREN	RAL *
M	MUURPROFIELEN	MX Muurprofiel Climalux	3,5	34807	34822	34826	34830	m	€ 38,24	€ 43,98	€ 50,58
			4	36522	36525	36528	36593	m	€ 38,24	€ 43,98	€ 50,58
			5	34819	34823	34827	34831	m	€ 38,24	€ 43,98	€ 50,58
			6	34820	34824	34828	34832	m	€ 38,24	€ 43,98	€ 50,58
			7	34821	34825	34829	34833	m	€ 38,24	€ 43,98	€ 50,58
		MX32 Muurprofiel Climalux	3,5	60372	60375	60374	60373	m	€ 41,30	€ 47,48	€ 54,60
			4	60376	60379	60378	60377	m	€ 41,30	€ 47,48	€ 54,60
			5	60380	60383	60382	60381	m	€ 41,30	€ 47,48	€ 54,60
			6	60384	60387	60386	60385	m	€ 41,30	€ 47,48	€ 54,60
			7	60388	60391	60390	60389	m	€ 41,30	€ 47,48	€ 54,60
		MT Muur top	3,5	21342	21348	31205	21351	m	€ 16,60	€ 19,68	€ 22,63
			4,25	23376	23379	31206	23378	m	€ 16,60	€ 19,68	€ 22,63
			5	21343	21349	31207	21352	m	€ 16,60	€ 19,68	€ 22,63
			7	21344	21350	31208	21353	m	€ 16,60	€ 19,68	€ 22,63
		MB Muur bottom	3,5	21354	21360	31109	21363	m	€ 24,04	€ 27,62	€ 31,76
	4,25		23380	23383	31110	23382	m	€ 24,04	€ 27,62	€ 31,76	
	5		21355	21361	31111	21364	m	€ 24,04	€ 27,62	€ 31,76	
	7		21356	21362	31112	21365	m	€ 24,04	€ 27,62	€ 31,76	
	S1 Scharnier S1	3,5	21366	21372	31117	21375	m	€ 16,83	€ 19,35	€ 22,25	
		4,25	23384	23387	31118	23386	m	€ 16,83	€ 19,35	€ 22,25	
5		21367	21373	31119	21376	m	€ 16,83	€ 19,35	€ 22,25		
7		21368	21374	31120	21377	m	€ 16,83	€ 19,35	€ 22,25		
S2 Scharnier S2	3,5	23479	23488	31121	23485	m	€ 22,99	€ 26,43	€ 30,39		
	5	23480	23489	31122	23486	m	€ 22,99	€ 26,43	€ 30,39		
	7	23481	23490	31123	23487	m	€ 22,99	€ 26,43	€ 30,39		

GROEP	TYPE	OMSCHRIJVING	LENGTE	ARTIKELNUMMER				EH	PRIJS/EH		
				0	9010	7016 ST	RAL		0	STANDAARD KLEUREN	RAL *
G	GOTEN	GX Goot Climalux	3,5	34834	34838	34842	34846	m	€ 106,10	€ 122,01	€ 140,31
			4	36513	36516	36519	36590	m	€ 106,10	€ 122,01	€ 140,31
			5	34835	34839	34843	34847	m	€ 106,10	€ 122,01	€ 140,31
			6	34836	34840	34844	34848	m	€ 106,10	€ 122,01	€ 140,31
			7	34837	34841	34845	34849	m	€ 106,10	€ 122,01	€ 140,31
	GLX Gootsierlijst Climalux	3,5	34850	34853	34856	34859	m	€ 65,39	€ 75,19	€ 86,47	
		5	34851	34854	34857	34860	m	€ 65,39	€ 75,19	€ 86,47	
		6	36550	36551	36552	36553	m	€ 65,39	€ 75,19	€ 86,47	
		7	34852	34855	34858	34861	m	€ 65,39	€ 75,19	€ 86,47	
	GIX	Verbinding Climalux voor GX	0,3	35703				st	€ 59,00		







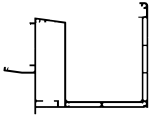
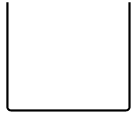
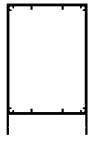
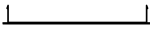

AFWERKING

0 : brut aluminium of standaard

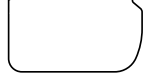
RAL 9010 wit / RAL 7016 ST antraciet structuur: op voorraad (levertermijn 3 weken)

Andere standaard RAL-kleuren: opstartkost € 200 bij kleurwissel (levertermijn 10 weken)

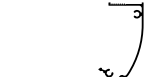
* RAL-kleur naar keuze: + 15 % en opstartkost € 200 netto per kleurwissel (levertermijn 10 weken)

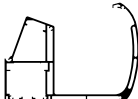
GROEP	TYPE	OMSCHRIJVING	LENGTE	ARTIKELNUMMER				EH	PRIJS/EH		
G	GOTEN		M	0	9010	7016 ST	RAL		0	STANDAARD KLEUREN	RAL *
	GXLX	Goot XL Climalux Horizon	5	71505	71508	71507	71506	m	€ 153,74	€ 179,85	€ 206,83
			6	71509	71512	71511	71510	m	€ 153,74	€ 179,85	€ 206,83
			7	71513	71516	71515	71514	m	€ 153,74	€ 179,85	€ 206,83
	GIXL	Verbinding Climalux voor GXLX	0,3	71991				st	€ 23,44		
	GDX	Dwarsbalk Climalux voor oversteek	3,5	51834	51836	51835	51862	m	€ 121,20	€ 135,30	€ 155,60
			5	51837	51839	51838	51863	m	€ 121,20	€ 135,30	€ 155,60
			6	51840	51842	51841	51864	m	€ 121,20	€ 135,30	€ 155,60
			7	51843	51845	51844	51865	m	€ 121,20	€ 135,30	€ 155,60
	GDCX	Cover voor dwarsbalk Climalux GDX	3,5	51846	51849	51848	51847	m	€ 22,55	€ 24,87	€ 28,60
			5	51850	51853	51852	51851	m	€ 22,55	€ 24,87	€ 28,60
			6	51854	51857	51856	51855	m	€ 22,55	€ 24,87	€ 28,60
			7	51858	51861	51860	51859	m	€ 22,55	€ 24,87	€ 28,60
	G	Goot	3,5	21385	21391	31214	21394	m	€ 49,78	€ 57,25	€ 65,84
			4,25	23388	23391	31215	23390	m	€ 49,78	€ 57,25	€ 65,84
			5	21386	21392	31216	21395	m	€ 49,78	€ 57,25	€ 65,84
			7	21387	21393	31217	21396	m	€ 49,78	€ 57,25	€ 65,84
	GI	Binnengoot voor G	7	27286				m	€ 36,01		
	GI 0	Verbinding voor G	0,3	27732				st	€ 27,81		
	GI 90	Buitenhoekstuk 90°		27559				st	€ 81,49		
	GI 120	Buitenhoekstuk 120°		27560				st	€ 81,49		
	GI 135	Buitenhoekstuk 135°		27561				st	€ 81,49		
	GI 150	Buitenhoekstuk 150°		27562				st	€ 81,49		
	GI -90	Binnenhoekstuk 90°		27563				st	€ 81,49		
	GIP	Verbinding voor GDG	0,5	35884				st	€ 131,03		
	GD1	Gootdrager GD1	3,5	21397	21403	31218	21406	m	€ 33,10	€ 38,08	€ 43,79
			4,25	23392	23395	31219	23394	m	€ 33,10	€ 38,08	€ 43,79
			5	21398	21404	31220	21407	m	€ 33,10	€ 38,08	€ 43,79
			7	21399	21405	31221	21408	m	€ 33,10	€ 38,08	€ 43,79
	GD2	Gootdrager GD2	5	27271	27280	31126	27284	m	€ 91,85	€ 96,33	€ 110,78
			7	27272	27281	31127	27285	m	€ 91,85	€ 96,33	€ 110,78
	PL165	Versterkingsplaat 160x5 gegalvaniseerd	6,15	36335				m	€ 50,77		
	GD2C	Gootdragercover voor GD2	5	27309	27317	31136	27321	m	€ 26,86	€ 35,08	€ 40,34
			7	27310	27318	31137	27322	m	€ 26,86	€ 35,08	€ 40,34
	GDP	Thermische onderbreking GD2	6	27338				m	€ 12,36		
	GDG	Zelfdragende Climax goot	4	31607	31615	31609	31613	m	€ 176,69	€ 202,40	€ 232,76
			5	29908	29912	31128	29914	m	€ 176,69	€ 202,40	€ 232,76
			6	31608	31616	31610	31614	m	€ 176,69	€ 202,40	€ 232,76
			7	29909	29913	31129	29915	m	€ 176,69	€ 202,40	€ 232,76







AFWERKING

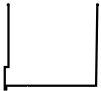

0 : brut aluminium of standaard

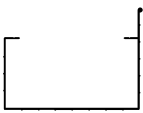
RAL 9010 wit / RAL 7016 ST antraciet structuur: op voorraad (levertermijn 3 weken)

Andere standaard RAL-kleuren: opstartkost € 200 bij kleurwissel (levertermijn 10 weken)

* RAL-kleur naar keuze: + 15 % en opstartkost € 200 netto per kleurwissel (levertermijn 10 weken)

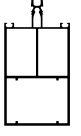
GROEP	TYPE	OMSCHRIJVING	LENGTE	ARTIKELNUMMER				EH	PRIJS/EH		
G	GOTEN		M	0	9010	7016 ST	RAL		0	STANDAARD KLEUREN	RAL *
	GDGK	Clipsprofiel voor IPE in GDG	6	31618	31622	31624	31626	m	€ 21,20	€ 27,62	€ 31,76
			7	29922	29928	31131	29926	m	€ 21,20	€ 27,62	€ 31,76
	GDGL	Ledprofiel voor GDG	4	31627	31631	31633	31635	m	€ 2,36	€ 6,59	€ 7,58
			5	29930	29936	31132	29934	m	€ 2,36	€ 6,59	€ 7,58
			6	31628	31632	31634	31636	m	€ 2,36	€ 6,59	€ 7,58
			7	29931	29937	31133	29935	m	€ 2,36	€ 6,59	€ 7,58
	SB	Scharnier bottom	3,5	21416	21422	31138	21425	m	€ 11,61	€ 13,35	€ 15,35
			5	21417	21423	31139	21426	m	€ 11,61	€ 13,35	€ 15,35
			7	21418	21424	31140	21427	m	€ 11,61	€ 13,35	€ 15,35
	G120A	Goot 120 A	3,5	13283	13294	54976	21160	m	€ 27,48	€ 34,21	€ 39,34
			5	13285	13295	54977	21161	m	€ 27,48	€ 34,21	€ 39,34
			7	13291	13296	54978	21162	m	€ 27,48	€ 34,21	€ 39,34
	GR	Goot opzetstuk	3,5	17820	17828	31343	21163	m	€ 21,22	€ 24,42	€ 28,08
			5	17819	17830	31344	21164	m	€ 21,22	€ 24,42	€ 28,08
			7	17821	17831	31345	21165	m	€ 21,22	€ 24,42	€ 28,08
	VS	Staalkoker 80 x 25 x 3 gegalvaniseerd voor GX	6	51818				m	€ 45,09		
	V1243	Staalkoker 120 x 40 x 3 gegalvaniseerd voor GXLX	6,15	72217				m	€ 53,47		

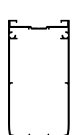
GROEP	TYPE	OMSCHRIJVING	LENGTE	ARTIKELNUMMER				EH	PRIJS/EH		
T	DRAGERS		M	0	9010	7016 ST	RAL		0	STANDAARD KLEUREN	RAL *
	DX	Drager Climalux	2,5	34862	34867	34872	34877	m	€ 47,83	€ 56,26	€ 64,70
			3	34863	34868	34873	34878	m	€ 47,83	€ 56,26	€ 64,70
			3,5	34864	34869	34874	34879	m	€ 47,83	€ 56,26	€ 64,70
			4	34865	34870	34875	34880	m	€ 47,83	€ 56,26	€ 64,70
			4,5	109358	109360	109361	109359	m	€ 47,83	€ 56,26	€ 64,70
	DX2	Drager Climalux type 2	4	108984	108988	108990	108986	m	€ 63,27	€ 74,42	€ 85,57
			4,5	108532	108541	108538	108535	m	€ 63,27	€ 74,42	€ 85,57
			5	108985	108989	108991	108987	m	€ 63,27	€ 74,42	€ 85,57
			5,5	108533	108542	108539	108536	m	€ 63,27	€ 74,42	€ 85,57
			6	108534	108543	108540	108537	m	€ 63,27	€ 74,42	€ 85,57
	D1	Drager 1	2,5	21246	21261	31145	21256	m	€ 26,08	€ 29,98	€ 34,48
			3	21247	21262	31146	21257	m	€ 26,08	€ 29,98	€ 34,48
			3,5	21248	21263	31147	21258	m	€ 26,08	€ 29,98	€ 34,48
			4	21249	21264	31148	21259	m	€ 26,08	€ 29,98	€ 34,48
			6	21250	21265	31149	21260	m	€ 26,08	€ 29,98	€ 34,48
	D2	Drager 2	3,5	23467	23476	31150	23473	m	€ 37,97	€ 43,65	€ 50,20
			4	23468	23477	31151	23474	m	€ 37,97	€ 43,65	€ 50,20
			5	24446	24448	31152	24449	m	€ 37,97	€ 43,65	€ 50,20
			6	23469	23478	31153	23475	m	€ 37,97	€ 43,65	€ 50,20



AFWERKING



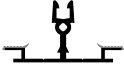

0 : brut aluminium of standaard

RAL 9010 wit / RAL 7016 ST antraciet structuur: op voorraad (levertermijn 3 weken)

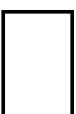
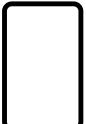
Andere standaard RAL-kleuren: opstartkost € 200 bij kleurwissel (levertermijn 10 weken)

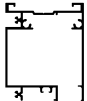
* RAL-kleur naar keuze: + 15 % en opstartkost € 200 netto per kleurwissel (levertermijn 10 weken)

GROEP	TYPE	OMSCHRIJVING	LENGTE	ARTIKELNUMMER				EH	PRIJS/EH		
T	DRAGERS		M	0	9010	7016 ST	RAL		0	STANDAARD KLEUREN	RAL *
	D3	Drager 3	5	41742	41674	41676	41678	m	€ 90,76	€ 95,29	€ 109,58
			5,5	43312	43315	43314	43313	m	€ 90,76	€ 95,29	€ 109,58
	TP	Thermische plaatdrager	2,7	21277				m	€ 10,48		
			3,2	21278				m	€ 10,48		
			3,7	21279				m	€ 10,48		
			4,2	21280				m	€ 10,48		
			5,2	24468				m	€ 10,48		
			6,2	21281				m	€ 10,48		
	TPG	Plaatdrager in pvc voor glas	4,2	25055				m	€ 10,48		
			5,2	25056				m	€ 10,48		
			6,2	25057				m	€ 10,48		
			7,2	25058				m	€ 10,48		
	V642	Staalkoker 60 x 40 x 2 gegalvaniseerd voor D1 en GD1	4	21514				m	€ 16,09		
			5	28964				m	€ 16,09		
			6	21515				m	€ 16,09		
	V853	Staalkoker 80 x 50 x 3 gegalvaniseerd voor DX2	6	108544				m	€ 60,21		

GROEP	TYPE	OMSCHRIJVING	LENGTE	ARTIKELNUMMER				EH	PRIJS/EH		
L	ZIJDRAGERS		M	0	9010	7016 ST	RAL		0	STANDAARD KLEUREN	RAL *
	ZD	Zijdrager	2,5	21282	21298	31154	21293	m	€ 27,20	€ 31,78	€ 36,55
			3	21284	21299	31155	21294	m	€ 27,20	€ 31,78	€ 36,55
			3,5	21285	21300	31156	21295	m	€ 27,20	€ 31,78	€ 36,55
			4	21286	21301	31157	21296	m	€ 27,20	€ 31,78	€ 36,55
			6	21287	21302	31158	21297	m	€ 27,20	€ 31,78	€ 36,55
	ZD2B	Zijdrager D2 clips	6	24018	24020	31169	24021	m	€ 17,05	€ 19,62	€ 22,56
	ZDC	Zijdrager cover 16, 25, 32 mm	2,8	21304	21332	31164	21337	m	€ 36,80	€ 42,33	€ 48,68
			3,3	21305	21333	31165	21338	m	€ 36,80	€ 42,33	€ 48,68
			3,8	21306	21334	31166	21339	m	€ 36,80	€ 42,33	€ 48,68
			4,3	21307	21335	31167	21340	m	€ 36,80	€ 42,33	€ 48,68
			6,3	21308	21336	31168	21341	m	€ 36,80	€ 42,33	€ 48,68
	L16P	Alu zijprofiel 16, 25, 32 mm	2,5	16718	15478	31347	21231	m	€ 11,87	€ 13,64	€ 15,69
			3	16719	15479	31348	21232	m	€ 11,87	€ 13,64	€ 15,69
			3,5	16720	15480	31349	21233	m	€ 11,87	€ 13,64	€ 15,69
			4	16721	15481	31350	21234	m	€ 11,87	€ 13,64	€ 15,69
			5	16722	15482	31351	21235	m	€ 11,87	€ 13,64	€ 15,69
			7	16723	15483	31353	21237	m	€ 11,87	€ 13,64	€ 15,69







AFWERKING

0 : brut aluminium of standaard

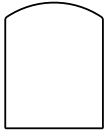
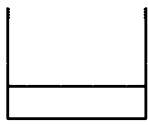
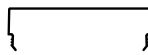
RAL 9010 wit / RAL 7016 ST antraciet structuur: op voorraad (levertermijn 3 weken)

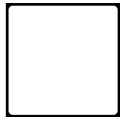
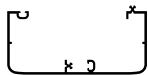
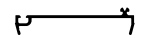
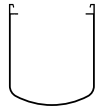
Andere standaard RAL-kleuren: opstartkost € 200 bij kleurwissel (levertermijn 10 weken)

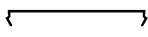
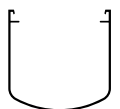
* RAL-kleur naar keuze: + 15 % en opstartkost € 200 netto per kleurwissel (levertermijn 10 weken)

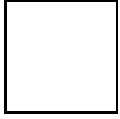
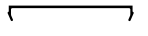
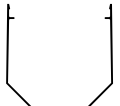
GROEP	TYPE	OMSCHRIJVING	LENGTE	ARTIKELNUMMER				EH	PRIJS/EH		
P	PALEN		M	0	9010	7016 ST	RAL		0	STANDAARD KLEUREN	RAL *
	PX	Paal Climalux 110/141 voor goot GX	2,5	34882	34884	34886	34888	m	€ 47,01	€ 55,34	€ 63,64
			3,25	34883	34885	34887	34889	m	€ 47,01	€ 55,34	€ 63,64
			5	62710		62712	62711	m	€ 47,01	€ 55,34	€ 63,64
	PXLX	Paaldeel Climalux 150/120 voor goot GX / GXLX	2,5	69700	69703	69702	69701	m	€ 78,20	€ 89,92	€ 103,41
			3,25	69704	69707	69706	69705	m	€ 78,20	€ 89,92	€ 103,41
	PCLX	Paalclip 150/30 voor PXLX met goot GX	2,5	69722	69725	69724	69723	m	€ 30,60	€ 35,18	€ 40,46
			3,25	69726	69729	69728	69727	m	€ 30,60	€ 35,18	€ 40,46
	PCLXLX	Paalclip 150/60 voor PXLX met goot GXLX	2,5	69711	69714	69713	69712	m	€ 37,22	€ 42,82	€ 49,24
			3,25	69715	69718	69717	69716	m	€ 37,22	€ 42,82	€ 49,24
	PGDX	Paal Climalux 110/110 voor dwarsbalk GDX	2,5	35169	35171	35173	35175	m	€ 61,57	€ 68,10	€ 78,32
			3,25	35170	35172	35174	35176	m	€ 61,57	€ 68,10	€ 78,32
			5	41505	41509	41511	41551	m	€ 61,57	€ 68,10	€ 78,32
			6,5	41508	41510	41512	51552	m	€ 61,57	€ 68,10	€ 78,32
	P	Paaldeel 110/50	2,5	21474	21478	31229	21496	m	€ 32,15	€ 36,98	€ 42,53
			3,25	21475	21479	31230	21497	m	€ 32,15	€ 36,98	€ 42,53
	PCB	Paalclipbasis voor PC	2,5	21510				m	€ 10,75		
			3,25	21511				m	€ 10,75		
	PC	Paalclip voor P	2,5	21472	21502	31170	21506	m	€ 47,73	€ 54,91	€ 63,15
			3,25	21473	21503	31171	21507	m	€ 47,73	€ 54,91	€ 63,15
	P72	Paal 72/110	2,5	35660	35664	35662	35666	m	€ 54,41	€ 63,24	€ 72,73
			3,25	35661	35665	35663	35667	m	€ 54,41	€ 63,24	€ 72,73
			5	54993	58499	58497	58495	m	€ 54,41	€ 63,24	€ 72,73
			6,5	54994	58500	58498	58496	m	€ 54,41	€ 63,24	€ 72,73
	PCB72	Paalclipbasis voor paalclip PC72	2,5	45376				m	€ 12,98		
			3,25	45377				m	€ 12,98		
	PC72	Paalclip voor P72	2,5	35668	35673	35671	35675	m	€ 42,12	€ 53,96	€ 62,05
			3,25	35669	35674	35672	35676	m	€ 42,12	€ 53,96	€ 62,05
			5	58501	58507	58505	58503	m	€ 42,12	€ 53,96	€ 62,05
			6,5	58502	58508	58506	58504	m	€ 42,12	€ 53,96	€ 62,05
	98	Paal 50/100	2,5	10476	10478	31199	16059	m	€ 27,83	€ 31,97	€ 36,77
			3,25	10477	10479	31200	16060	m	€ 27,83	€ 31,97	€ 36,77
			5	8658	8387	31201	16061	m	€ 27,83	€ 31,97	€ 36,77
			6,5	11920	14047	31202	16062	m	€ 27,83	€ 31,97	€ 36,77
	100	Paal 100/100	2,5	11907	11913	31197	15978	m	€ 37,27	€ 45,20	€ 51,98
			3,25	11908	11914	31198	15980	m	€ 37,27	€ 45,20	€ 51,98
	97A	Paalclipbasis voor paalclip 97B	2,5	10482				m	€ 12,98		
			3,25	10483				m	€ 12,98		
	97B	Paalclip	2,5	10484	10486	31203	16056	m	€ 30,43	€ 34,98	€ 40,23
			3,25	10485	10488	31204	16057	m	€ 30,43	€ 34,98	€ 40,23

AFWERKING

0 : brut aluminium of standaard

RAL 9010 wit / RAL 7016 ST antraciet structuur: op voorraad (levertermijn 3 weken)

Andere standaard RAL-kleuren: opstartkost € 200 bij kleurwissel (levertermijn 10 weken)

* RAL-kleur naar keuze: + 15 % en opstartkost € 200 netto per kleurwissel (levertermijn 10 weken)

GROEP	TYPE	OMSCHRIJVING	LENGTE	ARTIKELNUMMER				EH	PRIJS/EH		
Y	OPZETPROFIELEN		M	0	9010	7016 ST	RAL		0	STANDAARD KLEUREN	RAL *
	Y10	Opzetprofiel 8 mm voor 10 mm plaat	6,5	18324	18403	31163	21283	m	€ 3,14	€ 5,69	€ 6,54
	Y32	Opzetprofiel 15 mm voor 32 mm plaat	7	13314				m	€ 4,93		
	Y16A	Verhogingsprofiel alu 16 mm	3,5	21520	21524	31181	21526	m	€ 6,52	€ 7,49	€ 8,61
			7	21518	21525	31182	21527	m	€ 6,52	€ 7,49	€ 8,61
Y16P	Therm. onderbreking abs 16 mm	1	21528				m	€ 4,54			
		4	21529				m	€ 4,54			

2. Afwerkingsprofielen

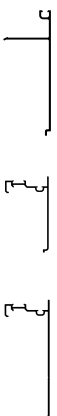



GROEP	TYPE	OMSCHRIJVING	LENGTE	ARTIKELNUMMER				EH	PRIJS/EH		
A	AFSTANDSHOUDERS		M	0	9010	7016 ST	RAL		0	STANDAARD KLEUREN	RAL *
	AX	Afstandshouder Climalux AX	0,942	34890	34894	34898	34902	st	€ 21,03	€ 24,72	€ 28,43
			1,012	34891	34895	34899	34903	st	€ 22,65	€ 26,65	€ 30,65
			1,162	34892	34896	34900	34904	st	€ 25,94	€ 30,51	€ 35,09
			1,192	60343	60344	60345	60392	st	€ 26,58	€ 31,27	€ 35,96
			2,5	61311	61313	61312	61314	st	€ 55,80	€ 65,60	€ 75,44
	A1	Afstandshouder A1	0,942	21428	21445	31174	21451	st	€ 15,10	€ 17,38	€ 19,99
			1,012	21429	21446	31175	21452	st	€ 16,10	€ 18,54	€ 21,32
			1,162	21430	21447	31176	21453	st	€ 18,21	€ 20,97	€ 24,12
			1,192	21431	21448	31177	21454	st	€ 18,48	€ 21,25	€ 24,44
			2,5	61303	61305	61304	61306	st	€ 32,88	€ 37,80	€ 43,47
	A2	Afstandshouder A2	0,942	31404	31412	31416	31420	st	€ 18,10	€ 22,53	€ 25,91
			1,012	31405	31413	31417	31421	st	€ 19,49	€ 24,21	€ 27,84
			1,162	31406	31414	31418	31422	st	€ 22,31	€ 27,79	€ 31,96
			1,192	31407	31415	31419	31423	st	€ 22,90	€ 28,50	€ 32,78
			2,5	61307	61309	61308	61310	st	€ 48,02	€ 59,78	€ 68,75

GROEP	TYPE	OMSCHRIJVING	LENGTE	ARTIKELNUMMER				EH	PRIJS/EH		
CC	CLIMACROWN		M	0	9010	7016 ST	RAL		0	STANDAARD KLEUREN	RAL *
	CC150	Stapelprofiel 150 mm	5	48048	48051	48050	48049	m	€ 28,29	€ 36,28	€ 41,72
			7	48052	48055	48054	48053	m	€ 28,29	€ 36,28	€ 41,72
	CC225	Stapelprofiel 225 mm	5	48062	48065	48064	48063	m	€ 50,97	€ 61,98	€ 71,28
			7	48066	48069	48068	48067	m	€ 50,97	€ 61,98	€ 71,28
	CCL	Hoekprofiel Climacrown	1,53	48071	48073	48074	48072	m	€ 22,62	€ 29,04	€ 33,40
	CCU	Zij- en afwerkingsprofiel Climacrown	5	44887	44891	44893	44889	m	€ 5,54	€ 8,37	€ 9,63
			7	44888	44892	44894	44890	m	€ 5,54	€ 8,37	€ 9,63

AFWERKING



0 : brut aluminium of standaard
 RAL 9010 wit / RAL 7016 ST antraciet structuur: op voorraad (levertermijn 3 weken)
 Andere standaard RAL-kleuren: opstartkost € 200 bij kleurwissel (levertermijn 10 weken)
 * RAL-kleur naar keuze: + 15 % en opstartkost € 200 netto per kleurwissel (levertermijn 10 weken)

GROEP	TYPE	OMSCHRIJVING	LENGTE	ARTIKELNUMMER				EH	PRIJS/EH		
TR	RAAMPROFIEL DRIEHOEK		M	0	9010	7016 ST	RAL		0	STANDAARD KLEUREN	RAL *
	TRB	Raamprofiel basis voor driehoek 25 mm voor glas 10 mm	5,2	47739	47742	47741	47740	m	€ 8,62	€ 12,32	€ 14,17
	TRC	Clipsprofiel voor profiel TRB	5,2	47735	47738	47737	47736	m	€ 4,02	€ 5,98	€ 6,88

GROEP	TYPE	OMSCHRIJVING	LENGTE	ARTIKELNUMMER				EH	PRIJS/EH		
W	RAAMPROFIEL DRIEHOEK EN WINDSCHERM		M	0	9010	7016 ST	RAL		0	STANDAARD KLEUREN	RAL *
	WB	Raamprofiel basis voor driehoek en wand 42 mm voor glas 10 mm of PC 16 mm	5	65849	65852	65851	65850	m	€ 13,18	€ 15,55	€ 17,88
			7	65853	65856	65855	65854				
	WC	Clipsprofiel voor profiel WB	5	65857	65860	65859	65858	m	€ 4,81	€ 5,98	€ 6,88
			7	65861	65864	65863	65862	m			
	WU	U-zijprofiel voor driehoek	1,5	65865	65868	65867	65866	m	€ 6,52	€ 8,14	€ 9,36
			3	65869	65872	65871	65870	m			
	H	H-profiel voor driehoek en windscherm	1,5	71943	71945	71946	71944	m	€ 12,77	€ 14,69	€ 16,89
			3	46426	71948	71949	71947	m			
			4	46427				m			
			7	46428				m			



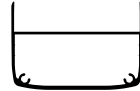
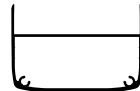













GROEP	TYPE	OMSCHRIJVING	LENGTE	ARTIKELNUMMER				EH	PRIJS/EH		
-	AFWERKINGSSTRIP		M	0	9010	7016 ST	RAL		0	STANDAARD KLEUREN	RAL *
	PLAT	Afwerkingsstrip 40 x 2 mm	3	103544	103547	103546	103545	m	€ 3,89	€ 6,13	€ 7,05
			6	81026	81028	81027	81519	m	€ 3,89	€ 6,13	€ 7,05

GROEP	TYPE	OMSCHRIJVING	LENGTE	ARTIKELNUMMER				EH	PRIJS/EH		
L	AFWERKINGSPROFIEL VOOR SCREEN		M	0	9010	7016 ST	RAL		0	STANDAARD KLEUREN	RAL *
	L1342	L-adapterprofiel voor screen – steeds gebruiken met profiel L432	4	71725	71728	71727	71726	m	€ 15,65	€ 18,00	€ 20,70
			5	71729	71732	71731	71730	m			
			6	71733	71736	71735	71734	m			

GROEP	TYPE	OMSCHRIJVING	LENGTE	ARTIKELNUMMER				EH	PRIJS/EH		
LED	PROFIEL VOOR LED SPOTS		M	0	9010	7016 ST	RAL		0	STANDAARD KLEUREN	RAL *
	LEDU	Profiel voor ledspots voorgeboord 3 x	4,2 -0,75	45922	45926	45930	39515	m	€ 17,61	€ 22,43	€ 25,79
			4,2-1,00	45923	45927	45931	39516	m			
			5,25-1,30	45924	45928	45932	39524	m			
			5,97-1,50	45925	45929	45933	45921	m			
	LED	Profiel voor ledspots niet voorgeboord	4,2	39503	39544	39532	51579	m	€ 17,61	€ 22,43	€ 25,79
			5,25	39504	39545	39533	51580	m			
			5,97	39514	39546	39534	51581	m			
	KG	Basisprofiel kabelgoot voor ledspots	5	81798	81801	81800	81799	m	€ 15,95	€ 18,33	€ 21,08
			7	81802	81805	81804	81803	m			
	KGC	Clipsprofiel kabelgoot	5	81806	81809	81808	81807	m	€ 3,14	€ 5,61	€ 6,45
			7	81810	81813	81812	81811	m			

AFWERKING | 0 : brut aluminium of standaard
 RAL 9010 wit / RAL 7016 ST antraciet structuur: op voorraad (levertermijn 3 weken)
 Andere standaard RAL-kleuren: opstartkost € 200 bij kleurwissel (levertermijn 10 weken)
 * RAL-kleur naar keuze: + 15 % en opstartkost € 200 netto per kleurwissel (levertermijn 10 weken)

3. Rubbers** en clipprofielen

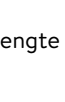
GROEP	TYPE	OMSCHRIJVING	LENGTE	ARTIKELNUMMER			EH	PRIJS/EH		
				WIT	GRIJS	ZWART		WIT	GRIJS	ZWART
                	RUBBERS		M	WIT	GRIJS	ZWART		WIT	GRIJS	ZWART
	C1CX	Coextrubber voor muurtop wit/zwart	35	17701			m	€ 4,75		
		Coextrubber voor muurtop grijs/zwart	35		17703		m		€ 4,75	
	C12	Steunkoord voor C1CX	200		23875		m		€ 0,78	
	C2CX	Coextrubber wit/zwart voor TP - TPG - TPGL	2 x 24	18316	18315		m	€ 6,19	€ 6,19	
		Coextrubber grijs/zwart voor TP - TPG - TPGL	35	15471	17697		m	€ 6,19	€ 6,19	
			50	15472	17698		m	€ 6,19	€ 6,19	
	C3	Rubber voor drager en afstandhouder AX grijs	100		13319		m		€ 1,11	
	C4CX	Coextrubber voor MX32 wit/zwart	35	17700			m	€ 5,70		
		Coextrubber voor MX32 grijs/zwart	35		15475		m		€ 5,70	
	C5	Rubber voor afstandhouder A1-A2 grijs	100		8417		m		€ 2,85	
	C7	Rubber zwart voor WB -10 mm	100			65895	m			€ 2,79
	C8	Rubber grijs voor CL16, CL32 en CLSB	300		13328		m		€ 1,48	
	C8	Rubber zwart voor TRB & WB -16 mm	300			23803	m			€ 1,48
	CY10	Rubber grijs voor CL16, CL32 en CLSB	50		29509		m		€ 4,20	
	C11CX	Coextrubber voor goot/nok wit/zwart	50	21557			m	€ 9,46		
	C14	Klemrubber voor glas TRC 10 mm	50			25858	m			€ 2,58
	C17	Rubber zwart voor WC -10 mm	50			72045	m			€ 2,87
	C18	Rubber zwart voor WC -16 mm	50			72044	m			€ 2,45
	C27	Rubber zwart voor WU / WH -10 mm	50			72135	m			€ 1,86
C31	Steunrubber voor glas	200		28805		m		€ 4,87		

** Lengte per rol. De rubbers zijn verkrijgbaar in veelvoud van de profiellengtes.



AFWERKING



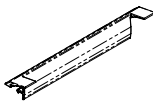

0 : brut aluminium of standaard

RAL 9010 wit / RAL 7016 ST antraciet structuur: op voorraad (levertermijn 3 weken)

Andere standaard RAL-kleuren: opstartkost € 200 bij kleurwissel (levertermijn 10 weken)

* RAL-kleur naar keuze: + 15 % en opstartkost € 200 netto per kleurwissel (levertermijn 10 weken)

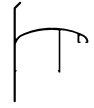
GROEP	TYPE	OMSCHRIJVING	LENGTE	ARTIKELNUMMER			EH	PRIJS/EH		
C	RUBBERS		M	WIT	GRIJS	ZWART		WIT	GRIJS	ZWART
 	H	Dichting H-profiel buiten	st			82565	st			€ 4,17
	C18-60	Dichting C18 60 mm H-profiel binnen	st			94659	st			€ 0,31

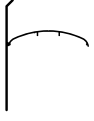
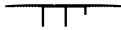
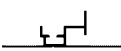
GROEP	TYPE	OMSCHRIJVING	LENGTE	ARTIKELNUMMER				EH	PRIJS/EH		
CL	CLIPPROFIELEN		M	0	9010	7016 ST	RAL		0	STANDAARD KLEUREN	RAL *
	CL16	Aluclip 16 mm	2	13329	13336	31234	16063	m	€ 11,71	€ 13,47	€ 15,49
			2,5	13330	13337	31235	16064	m	€ 11,71	€ 13,47	€ 15,49
			3	13331	13338	31236	16065	m	€ 11,71	€ 13,47	€ 15,49
			3,5	13332	13339	31237	16066	m	€ 11,71	€ 13,47	€ 15,49
			4	13333	13340	31238	16067	m	€ 11,71	€ 13,47	€ 15,49
			5	13824	13928	31239	16070	m	€ 11,71	€ 13,47	€ 15,49
			6	13334	13341	31240	16071	m	€ 11,71	€ 13,47	€ 15,49
	CL32	Aluclip 25/32 mm	2	13350	13352	31242	16073	m	€ 14,89	€ 17,12	€ 19,69
			2,5	13351	13353	31243	16074	m	€ 14,89	€ 17,12	€ 19,69
			3	13154	13159	31244	16075	m	€ 14,89	€ 17,12	€ 19,69
			3,5	13155	13160	31245	16076	m	€ 14,89	€ 17,12	€ 19,69
			4	13156	13161	31246	16088	m	€ 14,89	€ 17,12	€ 19,69
			5	14372	14373	31247	16089	m	€ 14,89	€ 17,12	€ 19,69
			6	13157	13162	31248	16091	m	€ 14,89	€ 17,12	€ 19,69
	CLLX	Zijclip Climalux 16 mm	3	35705	35710	35715	35720	m	€ 19,14	€ 21,92	€ 25,21
			3,5	35706	35711	35716	35721	m	€ 19,14	€ 21,92	€ 25,21
			4	35707	35712	35717	35722	m	€ 19,14	€ 21,92	€ 25,21
			5	35708	35713	35718	35723	m	€ 19,14	€ 21,92	€ 25,21
			6	109183	109185	109186	109184	m	€ 19,14	€ 21,92	€ 25,21
	CLL	Zijclip 16, 25, 32 mm	2	17713	17740	31354	21174	m	€ 20,72	€ 23,82	€ 27,39
			2,5	17714	17741	31355	21175	m	€ 20,72	€ 23,82	€ 27,39
			3	17715	17742	31356	21176	m	€ 20,72	€ 23,82	€ 27,39
			3,5	17716	17743	31357	21177	m	€ 20,72	€ 23,82	€ 27,39
			4	17717	17744	31358	21178	m	€ 20,72	€ 23,82	€ 27,39
			5	17718	17745	31359	21179	m	€ 20,72	€ 23,82	€ 27,39
			6	17712	17728	31360	21180	m	€ 20,72	€ 23,82	€ 27,39
	CLSB	Basis schroefbare clip voor 8 tot 34 mm	4	23914				m	€ 8,34		
			5	23915				m	€ 8,34		
			6	23916				m	€ 8,34		
			7	23917				m	€ 8,34		
	CLST	Top schroefbare clip	4	23922	23938	31251	23946	m	€ 5,95	€ 6,82	€ 7,84
			5	23923	23939	31252	23947	m	€ 5,95	€ 6,82	€ 7,84
			6	23924	23940	31253	23948	m	€ 5,95	€ 6,82	€ 7,84
			7	23925	23941	31254	23949	m	€ 5,95	€ 6,82	€ 7,84
	CLSL	Top schroefbare zijclip	4	25012	25024	31286	25028	m	€ 18,84	€ 21,66	€ 24,91
			5	25013	25025	31287	25029	m	€ 18,84	€ 21,66	€ 24,91
			6	25014	25026	31288	25030	m	€ 18,84	€ 21,66	€ 24,91
			7	25015	25027	31289	25031	m	€ 18,84	€ 21,66	€ 24,91
	GVT	Bovenprofiel voor glasverbinding	2	61297	61300	61298	61301	m	€ 6,11	€ 8,95	€ 10,29
	GVB	Onderprofiel voor glasverbinding	2	61293	61296	61294	61302	m	€ 6,73	€ 10,45	€ 12,02











AFWERKING

0 : brut aluminium of standaard

RAL 9010 wit / RAL 7016 ST antraciet structuur: op voorraad (levertermijn 3 weken)

Andere standaard RAL-kleuren: opstartkost € 200 bij kleurwissel (levertermijn 10 weken)

* RAL-kleur naar keuze: + 15 % en opstartkost € 200 netto per kleurwissel (levertermijn 10 weken)

GROEP	TYPE	OMSCHRIJVING	LENGTE	ARTIKELNUMMER				EH	PRIJS/EH		
U - L	AFSLUITPROFIELEN		M	0	9010	7016 ST	RAL		0	STANDAARD KLEUREN	RAL *
	U16P	Verzwaard pvc-afsluitprofiel 16 mm wit	0,98		13383			st		€ 4,82	
			1,053		13384			st		€ 5,20	
			1,2		13385			st		€ 5,90	
			1,25		13386			st		€ 6,19	
			6,4		13396			st		€ 31,56	
	U25P	Verzwaard pvc-afsluitprofiel 25 mm wit	1,2		13397			st		€ 7,39	
			2,1		35375			st		€ 12,95	
			5		13441			st		€ 30,82	
	U32P	Verzwaard pvc-afsluitprofiel 32 mm wit	0,98		17874			st		€ 6,90	
			1,053		27249			st		€ 7,44	
			1,23		13400			st		€ 8,48	
			1,25		13401			st		€ 8,64	
			5		13440			st		€ 34,48	
	U16A	Alu-afsluitprofiel 16 mm	0,98	13406				st	€ 5,39		
			1,053	13407				st	€ 5,84		
			1,2	13408				st	€ 6,62		
			6,5	18321				st	€ 35,83		
	U32A	Alu-afsluitprofiel 32 mm	1,23	13469			15917	st	€ 9,68	€ 15,33	
	U16	Voorgeboord alu afsluitprofiel 16 mm	0,98	23553	23569	31183	23565	st	€ 9,75	€ 12,94	€ 14,88
			1,053	23554	23570	31184	23566	st	€ 10,45	€ 12,94	€ 14,88
			1,2	23555	23571	31185	23567	st	€ 11,92	€ 15,45	€ 17,77
			6,1	23556	23572	31186	23568	st	€ 65,22	€ 85,72	€ 98,58
	U32	Voorgeboord alu afsluitprofiel 32 mm	0,98	27239	27245	31396	27243	st	€ 12,35	€ 15,93	€ 18,32
			1,23	21534	21552	31195	21555	st	€ 15,12	€ 19,49	€ 22,41
			5	21535	21553	31196	21556	st	€ 61,48	€ 79,24	€ 91,13
	U55	Voorgeboord alu afsluitprofiel 55 mm	1,23	69742	69744	69743		st	€ 18,28	€ 23,38	
	L432	L afsluitprofiel voor glas L voor afwerking zijdrager L voor afwerking verticale screen	6	23529	23552	31160	23551	m	€ 8,26	€ 9,50	€ 10,93
	L632	L afsluitprofiel voor glas	7	27224	27227	31161	27228	m	€ 11,95	€ 15,23	€ 17,51
	TOCHT10	Waterkeringsprofiel pvc voor glas 8-10 mm zwart lengte 2500 mm	st	106062				st	€ 35,77		

AFWERKING











0 : brut aluminium of standaard

RAL 9010 wit / RAL 7016 ST antraciet structuur: op voorraad (levertermijn 3 weken)

Andere standaard RAL-kleuren: opstartkost € 200 bij kleurwissel (levertermijn 10 weken)

* RAL-kleur naar keuze: + 15 % en opstartkost € 200 netto per kleurwissel (levertermijn 10 weken)

4. Toebehoren

GROEP	TYPE	OMSCHRIJVING	HOEV.	ARTIKELNUMMER				EH	PRIJS/EH		
				0	9010	7016 ST	RAL		0	STANDAARD KLEUREN	RAL *
S		SLUITSTUKKEN EN STOPPROFIELEN									
		GASX Gootafsluitstuk Climalux voor GX	st	34948	34949	34950	34951	st	€ 6,37	€ 15,76	€ 18,12
		GLSX Gootafsluitstuk Climalux voor GX + GLX	st	34952	34953	34954	34955	st	€ 7,01	€ 16,96	€ 19,50
		GRSX Gootafsluitstuk Climalux voor GX + GR	st	34956	34957	34958	34959	st	€ 6,52	€ 20,05	€ 23,06
		GASXL Gootafsluitstuk Climalux voor GXLX	st	71888	71891	71890	71889	st	€ 26,04	€ 29,94	€ 34,43
		GASXL Gootafsluitstuk Climalux voor GXLX links met Skylux logo (links: van binnen gezien)	st	71892	71895	71894	71893	st	€ 26,04	€ 29,94	€ 34,43
		GASXL Gootafsluitstuk Climalux voor GXLX rechts met Skylux logo (rechts: van binnen gezien)	st	71896	71899	71898	71897	st	€ 26,04	€ 29,94	€ 34,43
		GDSX Afsluitstuk Climalux voor dwarsbalk GD	st	35149	35150	35151	35152	st	€ 6,46	€ 15,63	€ 17,97
		GAS1 Gootafsluitstuk voor G + GD	st	21543	21540	31259	21544	st	€ 13,97	€ 16,06	€ 18,47
		GAS2 Gootafsluitstuk voor GD	st	21579	21581	31260	21582	st	€ 12,17	€ 17,73	€ 20,39
		GAS3 Gootafsluitstuk voor GD2 + G	st	23737	23739	31271	27363	st	€ 36,75	€ 52,86	€ 60,79
		GAS4 Gootafsluitstuk voor GDG	st	29939	29942	31269	29941	st	€ 31,52	€ 38,68	€ 44,48
		G120AS Gootafsluitstuk voor G120A	st	21310	13306	47198	21588	st	€ 3,94	€ 9,07	€ 10,43
		GDCA Afsluitstuk voor GD2C	st	27359	27362	31274	27361	st	€ 14,47	€ 22,57	€ 25,96













AFWERKING

0 : brut aluminium of standaard

RAL 9010 wit / RAL 7016 ST antraciet structuur: op voorraad (levertermijn 3 weken)

Andere standaard RAL-kleuren: opstartkost € 200 bij kleurwissel (levertermijn 10 weken)

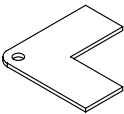



* RAL-kleur naar keuze: + 15 % en opstartkost € 200 netto per kleurwissel (levertermijn 10 weken)

GROEP	TYPE	OMSCHRIJVING	HOEV.	ARTIKELNUMMER				EH	PRIJS/EH		
S	SLUITSTUKKEN EN STOPPROFIELEN			0	9010	7016 ST	RAL		0	STANDAARD KLEUREN	RAL *
	GRS1	Gootafsluitstuk voor GR op G120A	st	17832	17835		21598	st	€ 9,61	€ 11,02	€ 12,67
	GRS2	Gootafsluitstuk voor G + GD + GR	st	21584	21586	31261	21587	st	€ 28,03	€ 36,53	€ 42,01
	GRS3	Gootafsluitstuk voor GD2 + G + GR	st	27364	27367	31272	27366	st	€ 47,04	€ 65,72	€ 75,58
	GAP1	Thermische afsluitplaat voor GD1	st	22379				st	€ 11,21		
	GAP2	Thermische afsluitplaat voor GD2	st	27337				st	€ 21,84		
	MASX	Muurafsluitstuk Climalux voor MX	st	34968	34969	34970	34971	st	€ 4,73	€ 10,56	€ 12,14
	MASX32	Muurafsluitstuk Climalux voor MX32	st	60394	60396	60397	60395	st	€ 5,42	€ 12,12	€ 13,94
	MAS	Muurafsluitstuk Climax voor MT + MB	st	21589	21591	31275	21592	st	€ 12,95	€ 14,89	€ 17,12
	NASZ	Nokafsluitstuk zadeldak	st	23876	23878	31276	23879	st	€ 24,71	€ 28,43	€ 32,69
	ZDCS	Sluitstuk voor zijdrager-cover	st	21217	21569	31258	21570	st	€ 4,57	€ 6,12	€ 7,04
	CCLAS	Sluitstuk voor hoekprofiel CCL	st	48081	48083	48084	48082	st	€ 6,29	€ 9,87	€ 11,35
	S16X	Stopper climalux voor DX	st	34960	34961	34962	34963	st	€ 6,49	€ 9,84	€ 11,32

AFWERKING

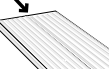
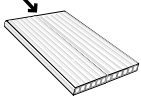
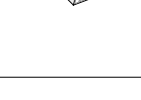

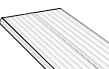
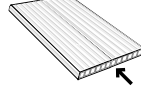
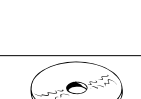
0 : brut aluminium of standaard
 RAL 9010 wit / RAL 7016 ST antraciet structuur: op voorraad (levertermijn 3 weken)
 Andere standaard RAL-kleuren: opstartkost € 200 bij kleurwissel (levertermijn 10 weken)
 * RAL-kleur naar keuze: + 15 % en opstartkost € 200 netto per kleurwissel (levertermijn 10 weken)











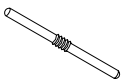

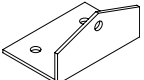
GROEP	TYPE	OMSCHRIJVING	HOEV.	ARTIKELNUMMER				EH	PRIJS/EH		
S	SLUITSTUKKEN EN STOPPROFIELEN			0	9010	7016 ST	RAL		0	STANDAARD KLEUREN	RAL *
	S16.3	Stopper 16/3 voor TP - TPG	st	21218	21562	31255	21563	st	€ 3,19	€ 5,19	€ 5,97
	S32.3	Stopper 32/3 voor TP - TPG	st	21220	21566	31256	21567	st	€ 3,34	€ 5,54	€ 6,37
	S38.3	Stopper 38/3 voor TP - TPG met glas	st	25079	25082	31257	25083	st	€ 5,08	€ 5,83	€ 6,70
	LEDESX	Sluitstuk ledprofiel Climalux	st	61249	61251	61252	61250	st	€ 13,52	€ 16,08	€ 18,49
	LEDES	Sluitstuk ledprofiel Climax	st	39654	39689	39688	39666	st	€ 13,52	€ 16,08	€ 18,49
	KGAS	Sluitstuk voor kabelgoot	st	81814	81816	81817	81815	st	€ 8,53	€ 11,79	€ 13,56

GROEP	TYPE	OMSCHRIJVING	LENGTE	ARTIKELNUMMER				EH	PRIJS/EH		
B	TAPES		M	0	9010	7016 ST	RAL		0	STANDAARD KLEUREN	RAL *
	BT16	Gesloten kunststof-tape voor 10 en 16 mm platen Met garantie	10 50	14408 14409				st st	€ 10,78 € 31,13		
	BT25	Gesloten kunststof-tape voor 25 mm platen Met garantie	10 50	14411 14412				st st	€ 12,28 € 36,16		
	BT32	Gesloten kunststof-tape voor 32 mm platen Met garantie	10 33	14413 82955				st st	€ 14,79 € 27,50		
	BT55	Gesloten kunststof-tape voor 55 mm platen Met garantie	33 50	82956 60354				st st	€ 59,29 € 97,41		
	BB16	Geperforeerde kunststof-tape voor 16 mm platen Met garantie	10 33	13372 13373				st st	€ 20,10 € 48,20		
	BB25	Geperforeerde kunststof-tape voor 25 mm platen Met garantie	10 33	14416 14424				st st	€ 26,63 € 62,79		
	BB32	Geperforeerde kunststof-tape voor 32 mm platen Met garantie	10 33	13374 13376				st st	€ 34,64 € 82,83		
	BB55	Geperforeerde kunststof-tape voor 55 mm platen Met garantie	33	60353				st	€ 143,54		
	BANDV	Enkelzijdig klevende mousseband 12 x 3-7 mm voor driehoekprofiel	8	73799				st	€ 33,03		
	BANDM1	Dichtingsband EPDM zelfklevend 6 x 15 mm	10	94665				st	€ 24,02		

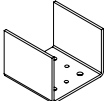
AFWERKING

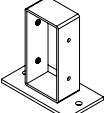

O : brut aluminium of standaard
 RAL 9010 wit / RAL 7016 ST antraciet structuur: op voorraad (levertermijn 3 weken)
 Andere standaard RAL-kleuren: opstartkost € 200 bij kleurwissel (levertermijn 10 weken)
 * RAL-kleur naar keuze: + 15 % en opstartkost € 200 netto per kleurwissel (levertermijn 10 weken)

GROEP	TYPE	OMSCHRIJVING	LENGTE	ARTIKELNUMMER				EH	PRIJS/EH		
B	TAPES		M	0	9010	7016 ST	RAL		0	STANDAARD KLEUREN	RAL *
	BANDM1	Dichtingsband pvc zelfklevend 15 x 15 mm	m	30517				m	€ 2,80		
	BANDM1	Dichtingsband pvc zelfklevend 20 x 30 mm	5	94664				st	€ 57,86		

GROEP	TYPE	OMSCHRIJVING	HOEV.	ARTIKELNUMMER				EH	PRIJS/EH		
MT	MONTAGETOEBEHOREN			0	9010	7016 ST	RAL		0	STANDAARD KLEUREN	RAL *
	909	Verbindingsstift	st	8434				st	€ 0,99		
	GDC	Gootdragerconsole voor GD1, GD2 en GL	st	21193	21594	31280	21595	st	€ 33,42	€ 42,50	€ 48,88
	LGDX	L-hoek voor dwarsbalk GD	st	35145	35146	35147	35148	st	€ 3,29	€ 8,59	€ 9,88
	NCZ	Nokconsole zadeldak	st	23880				st	€ 62,67		
	PV	Voetplaat voor paal	st	21599	21601	31282	21602	st	€ 58,15	€ 73,17	€ 84,15
	PU	U top en bottom voor paal P	st	21603				st	€ 6,20		
	PUX	U voor top en bottom paal 110/110	st	35143				st	€ 10,01		
	PU72	U top en bottom voor paal P72	st	35831				st	€ 9,39		
	PT72	Top plaat voor paal P72	st	35832				st	€ 5,63		
	PT110	Top plaat voor paal PGDX	st	51817				st	€ 8,14		
	UT10	U top-bottom voor paal 100	st	13582				st	€ 21,29		
	UT98	U top-bottom voor paal 98	st	13580				st	€ 15,80		
	GPV	Voetstuk statik voor P72	st	35410				st	€ 91,39		

AFWERKING

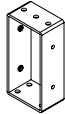
0 : brut aluminium of standaard
 RAL 9010 wit / RAL 7016 ST antraciet structuur: op voorraad (levertermijn 3 weken)
 Andere standaard RAL-kleuren: opstartkost € 200 bij kleurwissel (levertermijn 10 weken)
 * RAL-kleur naar keuze: + 15 % en opstartkost € 200 netto per kleurwissel (levertermijn 10 weken)

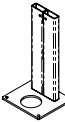
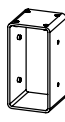
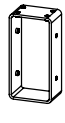
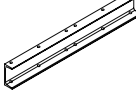
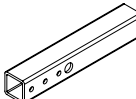
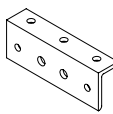
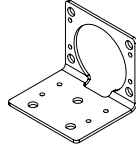
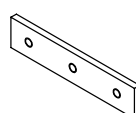
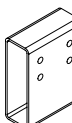
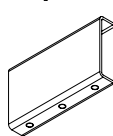
GROEP	TYPE	OMSCHRIJVING	HOEV.	ARTIKELNUMMER				EH	PRIJS/EH		
MT	MONTAGETOEBEHOREN			0	9010	7016 ST	RAL		0	STANDAARD KLEUREN	RAL *
	GPT	Bovenstuk statik voor P72	st	35409				st	€ 43,79		
	PS	Paalsteun statik 100 x 100 voor PGDX	st	47792				st	€ 157,13		
	PS01	Paalsteun statik 60 x 100 voor P72	st	94528				st	€ 159,53		
	PS02	Paalsteun statik 30 x 140 voor PXLX	st	94527				st	€ 226,06		
	C110	Verbindingsstuk statik voor PGDX - GDG	st	48111				st	€ 78,20		
	C72	Verbindingsstuk statik voor P72 - GDG	st	48113				st	€ 73,40		
	UPN140	Verbindingsprofiel statik voor GDG	st	51816				st	€ 210,83		
	KO	Koker statik voor GDG	st	35411				st	€ 34,59		
	LT150	L-verbindingsstuk paal PXLX - goot GX / GXLX	st	69698				st	€ 23,06		
	LB150	L-onderbeugel voor paal PXLX	st	69699				st	€ 19,24		
	PT150	Top plaat voor goot GXLX	st	69697				st	€ 9,09		
	VGXLX	Verbindingsstuk voor goot GXLX	st	78180				st	€ 46,13		
	VS	Verbindingsstuk voor goot GX - LT150	st	93874				st	€ 26,94		







AFWERKING

0 : brut aluminium of standaard

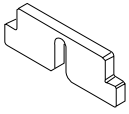
RAL 9010 wit / RAL 7016 ST antraciet structuur: op voorraad (levertermijn 3 weken)

Andere standaard RAL-kleuren: opstartkost € 200 bij kleurwissel (levertermijn 10 weken)

* RAL-kleur naar keuze: + 15 % en opstartkost € 200 netto per kleurwissel (levertermijn 10 weken)

GROEP	TYPE	OMSCHRIJVING	HOEV.	ARTIKELNUMMER				EH	PRIJS/EH		
MT	MONTAGETOEBEHOREN			0	9010	7016 ST	RAL		0	STANDAARD KLEUREN	RAL *
	KGBP	Bevestigingsplaatje voor kabelgoot	st	82564				st	€ 4,38		
	BMR	RVS-bout, moer en veerring M8	st	21607				st	€ 1,16		
	BGDG	Bout RVS M10 x 30 voor paal P72	st	35412				st	€ 0,90		
	BOUT	Bout RVS M10 x 120 voor PGDX	st	82574				st	€ 3,20		
	BOUT	Bout RVS M10 x 180 voor GDY	st	51810				st	€ 10,34		
	MOER	Borgmoer RVS M10	st	17996				st	€ 0,74		
	RING	Rondsel RVS M10	st	46673				st	€ 0,12		
	BOUT	Bout RVS M8 x 16 voor LT150 - GXLX	st	72910				st	€ 0,44		
	BOUT	Bout M10 x 20 voor LT150 - PXLX	st	49641				st	€ 0,70		
	BOUT	Bout M10 x 30	st	51701				st	€ 0,70		
	BOUT	Bout M10 x 60 voor C72 - PXLX	st	82573				st	€ 2,59		
	BOUT	Bout M10 x 100 voor C72 - P72	st	82572				st	€ 1,69		
	RING	Tandveerring RVS M8 voor LT150 - GXLX	st	72912				st	€ 0,13		
	RING	Tandveerring RVS M10 voor PXLX	st	72911				st	€ 0,15		
	K	Koppelstuk voor drager D1/D2	0,04 m 1 m	21558 21559				st st	€ 6,70 € 30,01		
	KD3	Koppelstuk voor drager D3	0,04 m	43185				st	€ 9,48		
	411	Afvoerbuis 3 m + mof Ø 80 wit	3 m		10523	43729		m		€ 15,45	
	413	Bocht 67° met mof 80 mm	st		10528	43732		st		€ 9,98	
	414	Bocht 87° met mof 80 mm	st		10530	43733		st		€ 9,98	
	GVL	Concentrisch verloopstuk Ø 80/75 grijs	st	80814				st	€ 3,56		
	412	Beugel voor afvoerbuis	st		10526	43730		st		€ 4,33	
	412S	Schroef voor beugel	st	10532				st	€ 0,54		
	GC	Uitloop + wartel Ø 80 mm grijs	st	13308				st	€ 12,55		
	GATZ	Gatzaag Ø 80 mm + boor	st	41354				st	€ 31,86		
	BOOR	Verzinkfrees Ø 16,5 mm	st	51197				st	€ 46,10		
	BOOR	Verzinkfrees Ø 20,5 mm	st	51819				st	€ 50,42		
	BUGS	Universele gootspuwer	st	22387	22389	31384	22391	st	€ 14,10	€ 22,37	€ 25,73
	WUGS	Wartel gootspuwer	st	22392				st	€ 14,76		
	GB	Afdichtingsband gootverbinding	st	13309				st	€ 7,97		
	LOGO	Logo Climalux voor gootafsluitstuk	st	35791				st	€ 4,34		
	LOGO	Logo Climax voor gootafsluitstuk	st	29943				st	€ 4,34		
	KAL 8	Steunblokjes voor enkel glas 8 mm	st	27578				st	€ 0,28		
	KAL 20	Steunblokjes voor dubbel glas 20 mm	st	27331				st	€ 0,45		

AFWERKING

0 : brut aluminium of standaard
 RAL 9010 wit / RAL 7016 ST antraciet structuur: op voorraad (levertermijn 3 weken)
 Andere standaard RAL-kleuren: opstartkost € 200 bij kleurwissel (levertermijn 10 weken)
 * RAL-kleur naar keuze: + 15 % en opstartkost € 200 netto per kleurwissel (levertermijn 10 weken)

GROEP	TYPE	OMSCHRIJVING	HOEV.	ARTIKELNUMMER				EH	PRIJS/EH		
MT	MONTAGETOEBEHOREN			0	9010	7016 ST	RAL		0	STANDAARD KLEUREN	RAL *
	KAL 22	Steunblokje voor glas in TRB 22 mm	st	47663				st	€ 0,23		
	KAL 28	Steunblokje voor glas in WB 28 mm	st	69951				st	€ 0,62		
	HILO25	Verzinkte schroef voor kunststof 5,2 x 25 mm voor CLSB (per set van 25 st)	25 st	24202				set (25)	€ 6,00		
	HILO40	Verzinkte schroef voor kunststof 5,2 x 40 mm voor CLSB (per set van 25 st)	25 st	24201				set (25)	€ 6,00		
	HILO45	RVS-schroef voor kunststof 6 x 45 mm voor CLSB (per set van 25 st)	25 st	82206				set (25)	€ 11,00		
	ZSC	RVS-schroef met butyl dichting TX 25 zelfborend voor TP - TPG - TPGL	st	23963				st	€ 1,17		
	ZSB/G	RVS-schroef zelfborend 5,5 x 32 mm TX 25	st	20911	18740	31382	21596	st	€ 0,52	€ 0,67	€ 0,82
	ZSB	Galva-schroef zelfborend 5,5 x 25 mm TX 25	st	82416				st	€ 0,52		
	SCR	RVS-schroef conisch 5,5 x 25 mm TX 25 (set van 2 of 8 stuks) voor KGAS & GASXL	2 st 8 st		81834 71975	81833 71974	81832 71904	set (2) set (8)		€ 4,12 € 10,30	€ 4,74 € 11,85
	PS48	RVS-parkerschroef 4,8 x 25 mm voor stopprofiel	st	8431	22595	31383	22598	st	€ 0,50	€ 0,67	€ 0,77
	PST	RVS parkerschroef 4,8 x 13 torx	st	30767				st	€ 0,11		
	SCR	RVS-schroef zelfborend 4,8 x 16 mm TX 25 voor screens	25 st	71989				set (25)	€ 8,00		
	NP	Nagelplug Hilti HPS 8/10	st	52679				st	€ 0,91		
	ZSR	Ankerplug HSA 8/75	st	52640				st	€ 3,49		
	BITS	Torxbit voor RVS-schroef	st	18744				st	€ 3,30		

GROEP	TYPE	OMSCHRIJVING	HOEV.	ARTIKELNUMMER				EH	PRIJS/EH		
MT	MONTAGETOEBEHOREN ZADELDAK			0	9010	7016 ST	RAL		0	STANDAARD KLEUREN	RAL *
	8421	Buis 16/1,5	6 m	17912	17934	31376	17937	st	€ 31,32	€ 51,03	€ 58,68
	8422	Draadstang M10	3 m	17979				st	€ 15,07		
	8423	Centrale trekkring	st	24327	24329	31377	24331	st	€ 68,40	€ 78,69	€ 90,49
	8420	Deksel trekkring	st	24332	24333	31378	24335	st	€ 19,11	€ 21,95	€ 25,24
	8424	Draadstangeindstuk	st	17992	18061	31379	18064	st	€ 16,72	€ 19,26	€ 22,15
	8425	Nokbevestiging	st	17993	18065	31380	18068	st	€ 31,05	€ 58,39	€ 67,15
	8426	Oogbout M10	st	17980				st	€ 29,32		
	8428	RVS-moer M10	st	17995				st	€ 0,45		
	8427	RVS-bout M10/30	st	17994				st	€ 0,90		
	8429	Borgmoer M10	st	17996				st	€ 0,74		

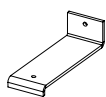

GROEP	TYPE	OMSCHRIJVING	HOEV.	ARTIKELNUMMER				EH	PRIJS/EH		
MT	MONTAGETOEBEHOREN CLIMACROWN			0	9010	7016 ST	RAL		0	STANDAARD KLEUREN	RAL *
	BEUG	Beugel voor GX - Climacrown	st	48040				st	€ 6,61		



AFWERKING

0 : brut aluminium of standaard
 RAL 9010 wit / RAL 7016 ST antraciet structuur: op voorraad (levertermijn 3 weken)
 Andere standaard RAL-kleuren: opstartkost € 200 bij kleurwissel (levertermijn 10 weken)
 * RAL-kleur naar keuze: + 15 % en opstartkost € 200 netto per kleurwissel (levertermijn 10 weken)

GROEP	TYPE	OMSCHRIJVING	HOEV.	ARTIKELNUMMER				EH	PRIJS/EH		
	MONTAGETOEBEHOREN CLIMACROWN			0	9010	7016 ST	RAL		0	STANDAARD KLEUREN	RAL *
	HAAK	Haak voor GX - Climacrown	st	48041	48043	48044	48042	st	€ 8,56	€ 17,47	€ 20,09
	BOUT	Bout M5 x 20 voor haak	st	47595				st	€ 0,42		
	MOER	Moer M5 voor haak	st	25705				st	€ 0,10		
	RING	Rondsel RVS M5	st	25920				st	€ 0,20		

GROEP	TYPE	OMSCHRIJVING	HOEV.	ARTIKELNUMMER				EH	PRIJS/EH		
	DIVERSEN			0	9010	7016 ST	RAL		0	STANDAARD KLEUREN	RAL *
	LAK	Lakstift voor retouche	st		24198	31385	24199	st		€ 12,80	€ 25,50
	RAL	Kleurwissel voor RAL-kleur	st	21782			21782	st			€ 200,00
	RAL2	Kleurwissel voor structuurlak	st	22612			22612	st			€ 200,00
	SILI	Speciale silicone 310 ml voor gebruik met PMMA en PC platen - 10 jaar waarborg met certificaat. Brut en RAL = transparant	st	15460 (transp)	4736	30378	15460 (transp)	st	€ 11,38	€ 11,38	€ 11,38
											
	SG20	Speciale siiconelijm 310 ml voor glasverbinding GVB - GVT - L432 - L632	st	27494 (grijs)				st	€ 38,45		
				109085 (zwart)				st	€ 38,45		

GROEP	TYPE	OMSCHRIJVING	HOEV.	ARTIKELNUMMER				EH	PRIJS/EH		
	LED STRIPES			0					0		
	LED	Ledstrook IP67	4,00 m	49555				st	€ 131,40		
		IP67 - 24 V - 7 W/m - 120 dots/m	5,00 m	49556				st	€ 164,10		
			6,00 m	49557				st	€ 197,00		
			7,00 m	49558				st	€ 229,81		
	LED	PC ledcover (voor CC150 / CC225)	2,10 m	45737				st	€ 18,10		
			3,10 m	84999				st	€ 25,00		
	TAPE	Tape voor ledverlichting (rol 7 m)	st	35885				st	€ 7,92		
	TRAN	Transfo voor led 24 V 30 W IP66 (voor led 4 m)	st	49559				st	€ 59,00		
		Transfo voor led 24 V 60 W IP66 (voor led 5/6/7 m)	st	49560				st	€ 101,32		
	AFST	Afstandsbediening 5 kanalen	st	39640				st	€ 96,76		
ONT	Ontvanger afstandsbediening met dimmer	st	39641				st	€ 185,03			
KABES	Kabelset voor dimmer 2 x 0,5 m	st	49561				st	€ 11,74			
KABE	Kabel voor led 6 m	st	31023				st	€ 13,50			

GROEP	TYPE	OMSCHRIJVING	HOEV.	ARTIKELNUMMER				EH	PRIJS/EH		
	LED SPOTS			0					0		
	VTLED	Basisset voor 6 ledspots	set	39629				set	€ 436,58		
	VTLED	Basisset voor 12 ledspots	set	39630				set	€ 689,35		
	VTLED	Uitbreidingsset voor 3 ledspots	set	39628				set	€ 111,27		
	SPOT	Ledspot Ø 35 mm - 3 W	st	39617				st	€ 37,00		
	AFST	Afstandsbediening 5 kanalen	st	39640				st	€ 96,76		
	ONT	Ontvanger afstandsbediening met dimmer	st	39641				st	€ 185,03		
	TRAN30	Transfo voor ledspots 24 V 30 W	st	39652				st	€ 120,92		
	TRAN60	Transfo voor ledspots 24 V 60 W	st	39653				st	€ 195,93		
	BL3	Verdeelblok 3-voudig	st	39664				st	€ 4,95		
	BL6	Verdeelblok 6-voudig	st	39665				st	€ 5,91		

AFWERKING

0 : brut aluminium of standaard
 RAL 9010 wit / RAL 7016 ST antraciet structuur: op voorraad (levertermijn 3 weken)
 Andere standaard RAL-kleuren: opstartkost € 200 bij kleurwissel (levertermijn 10 weken)
 * RAL-kleur naar keuze: + 15 % en opstartkost € 200 netto per kleurwissel (levertermijn 10 weken)

GROEP	TYPE	OMSCHRIJVING	HOEV.	ARTIKELNUMMER				EH	PRIJS/EH		
	LED SPOTS			0					0		
	KABEL5	Kabel voor spots 5 m	st	39676				st	€ 5,81		
	KABEL7	Kabel voor spots 7 m	st	39677				st	€ 7,26		
	KABEL9	Kabel voor spots 9 m	st	39678				st	€ 8,70		
	JMP	Jumper brugje voor verdeelblok	st	39642				st	€ 0,73		

AFWERKING

0 : brut aluminium of standaard

RAL 9010 wit / RAL 7016 ST antraciet structuur: op voorraad (levertermijn 3 weken)

Andere standaard RAL-kleuren: opstartkost € 200 bij kleurwissel (levertermijn 10 weken)







* RAL-kleur naar keuze: + 15 % en opstartkost € 200 netto per kleurwissel (levertermijn 10 weken)

GROEP	TYPE	OMSCHRIJVING	HOEV.	ARTIKELNUMMER				EH	PRIJS/EH		
CG	CLIMAGLIDE		M	0	9010	7016 ST	RAL		0	STANDAARD KLEUREN	RAL *
	CGT3.08	Bovenrail voor 3 of 6 glaselementen (8 mm)	3	48505	48508	48507	48506	m	€ 45,56	€ 61,90	€ 61,90
			4	48509	48512	48511	48510	m	€ 45,56	€ 61,90	€ 61,90
			6	48513	48516	48515	48514	m	€ 45,56	€ 61,90	€ 61,90
	CGT4.08	Bovenrail voor 4 of 8 glaselementen (8 mm)	4	48517	48520	48519	48518	m	€ 53,72	€ 80,60	€ 80,60
			5	48521	48524	48523	48522	m	€ 53,72	€ 80,60	€ 80,60
			7	48525	48528	48527	48526	m	€ 53,72	€ 80,60	€ 80,60
	CGT5.08	Bovenrail voor 5 of 10 glaselementen (8 mm)	5	48529	48532	48531	48530	m	€ 59,56	€ 98,12	€ 98,12
			7	48533	48536	48535	48534	m	€ 59,56	€ 98,12	€ 98,12
	CGT3.10	Bovenrail voor 3 of 6 glaselementen (10 mm)	3	80241	80244	80243	80242	m	€ 45,56	€ 61,90	€ 61,90
			4	80245	80248	80247	80246	m	€ 45,56	€ 61,90	€ 61,90
			6	80249	80252	80251	80250	m	€ 45,56	€ 61,90	€ 61,90
	CGT4.10	Bovenrail voor 4 of 8 glaselementen (10 mm)	3	80253	80256	80255	80254	m	€ 53,72	€ 80,60	€ 80,60
			4	80257	80260	80259	80258	m	€ 53,72	€ 80,60	€ 80,60
			5	80261	80264	80263	80262	m	€ 53,72	€ 80,60	€ 80,60
	CGT5.10	Bovenrail voor 5 of 10 glaselementen (10 mm)	5	80269	80272	80271	80270	m	€ 59,56	€ 98,12	€ 98,12
			7	80273	80276	80275	80274	m	€ 59,56	€ 98,12	€ 98,12
	CGB3	Onderrail voor 3 of 6 glaselementen	3	48537				m	€ 26,86		
			4	48538				m	€ 26,86		
			6	48539				m	€ 26,86		
	CGB4	Onderrail voor 4 of 8 glaselementen	3	80240				m	€ 33,88		
			4	48540				m	€ 33,88		
			5	48541				m	€ 33,88		
			7	48542				m	€ 33,88		
	CGB5	Onderrail voor 5 of 10 glaselementen	5	48543				m	€ 43,22		
			7	48544				m	€ 43,22		
	CGL08	Alu-zijprofiel 8 mm	2,5	48556	48559	48558	48557	st	€ 54,90	€ 60,74	€ 60,74
	CGL10	Alu-zijprofiel 10 mm	2,5	81845	94716	94714	94713	st	€ 54,90	€ 60,74	€ 60,74
		zonder schuifgrendel	3	82270	94717	94715	94712	st	€ 72,47	€ 81,02	€ 81,02
	CGL10	Alu-zijprofiel 10 mm met schuifgrendel voor enkel systeem links openend	2,5	80610	80634	80646	80622	st	€ 183,38	€ 210,89	€ 210,89
			3	80612	80636	80648	80624	st	€ 192,79	€ 220,63	€ 220,63
	CGL10	Alu-zijprofiel 10 mm met schuifgrendel voor enkel systeem rechts openend	2,5	80609	80633	80645	80621	st	€ 183,38	€ 210,89	€ 210,89
			3	80611	80635	80647	80623	st	€ 192,79	€ 220,63	€ 220,63
	CGSH	Schuifgrendel geanodiseerd (zonder schroeven)		80332				st	€ 30,79		
	CGPL08	Alu-plintprofiel 8 mm	1	48560	48562	48563	48561	st	€ 50,22	€ 67,74	€ 67,74
	CGPL10	Alu-plintprofiel 10 mm	1	79726	79729	79728	79727	st	€ 50,22	€ 67,74	€ 67,74
	GREEP02	Schroefbare handgreep (8 mm) uit geanodiseerd ALU n D68/60		43661				st	€ 54,90		
	GREEP02	Schroefbare handgreep (8 mm) uit RVS D68/60		49553				st	€ 54,90		

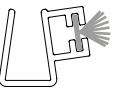
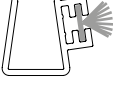
AFWERKING

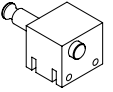
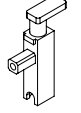
2 standaard RAL-kleuren: wit 9010 en antracietgrijs 7016 ST (leveringstermijn 3 weken) / geen toeslag

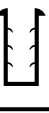
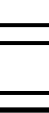
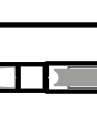
* Andere RAL-kleuren naar keuze: zie pag. 8 & 9 (opstartkost € 200) – levertermijn 10 weken

GROEP	TYPE	OMSCHRIJVING	HOEV.	ARTIKELNUMMER			EH	PRIJS/EH		
CG	CLIMAGLIDE		M	0	9010	7016 ST	RAL	0	STANDAARD KLEUREN	RAL *
	GREEP03	Set geanodiseerde zelfklevende handgreep (8 en 10 mm)		80877				st	€ 70,08	
	TOCHT01	Tochtborstel in gelakt alu-profiel	2,5	43662	51924	51925	51923	st	€ 42,04	€ 46,72 € 46,72
	TOCHT03	Tochtborstel in gelakt alu-profiel	3	81558	81560	81561	81559	st	€ 58,40	€ 62,41 € 62,41
	TOCHT07	Tochtborstel in transparant pvc-profiel voor 8 mm	2,5	108095				st	€ 18,28	
			3	108096				st	€ 22,25	
		Tochtborstel in transparant pvc-profiel voor 10 mm	2,5	108097				st	€ 18,54	
			3	108098				st	€ 22,56	
		Transparante glaslijm voor tochtborstel (200 ml)		43663				st	€ 98,04	
	DICHT01	Pvc flexibele midden-paneeldichting voor L + R systemen 8 mm	2,5	81352				st	€ 39,72	
	DICHT01	Pvc flexibele midden-paneeldichting voor L + R systemen 10 mm	2,5	80942				st	€ 39,72	
	CGLOOP	Loopwagentje (zonder bevestigingsschroeven)		48569				st	€ 29,20	
	LOOP04.10	Meenemerset voor Climaglide 10 mm		80666				st	€ 28,19	
	VTLOOP02B	POM-geleiding voor meeneemsysteem		52924				st	€ 12,94	
	CGBL	Grendelblok (geanodiseerd)		48564				st	€ 67,74	
	CGPLL08	Alu-grendel voor 8 mm		48565	48567	48568	48566	st	€ 56,06	€ 66,58 € 66,58
	CGPLL10	Alu-grendel voor 10 mm		79721	79735	79734	79733	st	€ 56,06	€ 66,58 € 66,58
	CGPLS08	Alu-sluitstuk voor plintprofiel 8 mm		48570	48572	48573	48571	st	€ 35,04	€ 44,38 € 44,38
	CGPLS10	Alu-sluitstuk voor plintprofiel 10 mm		79720	79732	79731	79730	st	€ 35,04	€ 44,38 € 44,38
	CGPLS10	Alu-sluitstuk voor plintprofiel 10 mm - kort model		80229	80232	80231	80230	st	€ 35,04	€ 44,38 € 44,38
	CGC	Dichtingsrubber voor 8 mm of 10 mm glas	1	48545				st	€ 2,34	
		Alu-fundamentprofiel 60 x 40 x 3 mm	6	79752	51930	51929	81501	st	€ 115,64	€ 192,72 € 221,63
		Alu-fundamentprofiel 80 x 40 x 3 mm	6	79753	51932	51931	81502	st	€ 144,84	€ 224,26 € 257,90
		Alu-fundamentprofiel 100 x 40 x 4 mm	6	79754	51934	51933	81503	st	€ 176,37	€ 256,96 € 295,50
		Voorgemonteerde loopwagen 8 mm	0,85	51990	51993	51992	51991	st	€ 141,33	€ 141,33 € 141,33
			1	51781	51784	51783	51782	st	€ 147,17	€ 147,17 € 147,17
			1,2	51785	51788	51787	51786	st	€ 160,02	€ 160,02 € 160,02
		Confectiekost voor op maat maken van voorgemonteerde loopwagens buiten standaard			79748	79748	79748	st		€ 5,84 € 5,84
		Niet-voorgemonteerde loopwagen 8 mm	0,85	52921				st	€ 131,98	
			1	52922				st	€ 137,82	
			1,2	52923				st	€ 150,68	

AFWERKING | 2 standaard RAL-kleuren: wit 9010 en antracietgrijs 7016 ST (leveringstermijn 3 weken) / geen toeslag
 * Andere RAL-kleuren naar keuze: zie pag. 8 & 9 (opstartkost € 200) – levertermijn 10 weken

TOEBEHOREN ZELFDRAGENDE PROFIELENSYSTEMEN

DRIEHOEK

NIEUW

Met de driehoek-profielen wordt een driehoekig of rechthoekig kader gemaakt waarin glas of kunststofplaten kunnen geplaatst worden. De aluminiumprofielen zijn onderhoudsvriendelijk, worden gelakt volgens de Qualicoatnorm en zijn verkrijgbaar in alle RAL-kleuren en structuurlak.

Profiel 42 mm – geleverd op maat van het dak

- Driehoek gevormd door 2 types niet-thermische profielen in aluminium: een basisprofiel en een clipprofiel.
- In functie van de veranda worden de afmetingen bepaald.
- Een ondersteunende dwarsbalk (110/72) is noodzakelijk.
- De bovenste schuine profielen worden op aanvraag in verstek verzaagd bij Skylux. Dit garandeert een eenvoudige installatie.
- We voorzien een verticaal U-profiel voor de zijafwerking en een H-profiel voor de verticale verdeling.
- Geschikt voor 10 mm glas afdichting of tweezijdig uv-bestendige 16 mm kunststofplaten.
- De profielen worden op lengte geleverd met alle nodige toebehoren: schroeven, pluggen en rubbers.

- Brutoprijs per driehoek met 8° helling
- Dwarspaal P72 (110/72) inclusief
- Standaard kleuren: 9010 wit en 7016 ST antraciet
- Trendkleuren: zwart 9005 ST, blank aluminium 9006 ST, aluminiumgrijs 9007 ST, 9009 ST, 9010 ST, crème wit 9001, lila rood 3004 ST, RAL 7039 ST: standaardprijs + € 200 opstartkost

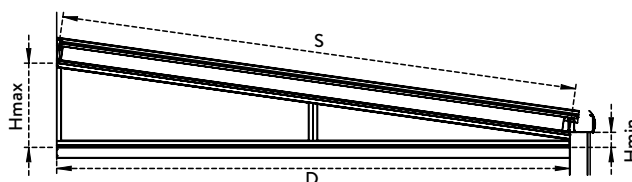

- Andere RAL-kleuren: zie p. 8 & 9 (+ 15 % + forfaitaire toeslag: € 200 netto) – levertermijn: 10 weken

Diepte	# verdelingen	Profielen voor glas 10 mm	Profielen voor platen 16 mm	Toeslag plaat 16 mm 3W 2UV	Toeslag plaat Pergotop 16 mm (wit/wit)	Toeslag plaat Pergotop 7016 ST (grijs/grijs)
2500	3	€ 475,01	€ 486,21	€ 85,28	€ 275,55	€ 399,90
3000	3	€ 530,70	€ 540,17	€ 85,28	€ 275,55	€ 399,90
3500	4	€ 720,13	€ 723,53	€ 85,28	€ 275,55	€ 399,90
4000	4	€ 731,49	€ 733,16	€ 85,28	€ 275,55	€ 399,90
4500	5	€ 774,01	€ 765,89	€ 85,28	€ 275,55	€ 399,90
5000	5	€ 822,73	€ 812,88	€ 106,60	€ 275,55	€ 399,90



WINDSCHEM

NIEUW

- Beschermst tegen wind, zon, regen of ongewenste inkijk
- Ideaal in combinatie met de Skylux driehoek-profielen
- In 10 mm glas of 16 mm kunststofplaten (tweezijdig uv-bestendig)
- Aantal panelen configureerbaar door klant
- Verticale H-profielen voor de tussenverdeling

Een windscherm komt onder de driehoek (p. 62) en wordt opgebouwd met niet-thermische aluminium raamprofielen rondom.

De tussenverdelingen worden voorzien met aluminium H-profielen. De invulling kan in 10 mm glas of 16 mm kunststofplaten (tweezijdig uv-bestendig).

Dit is dé oplossing tegen wind, zon, regen of ongewenste inkijk.

Het windscherm is eenvoudig te configureren door de klant en wordt op aanvraag op maat geleverd. Indien niet op maat blijft er voldoende flexibiliteit tijdens de plaatsing op de werf.

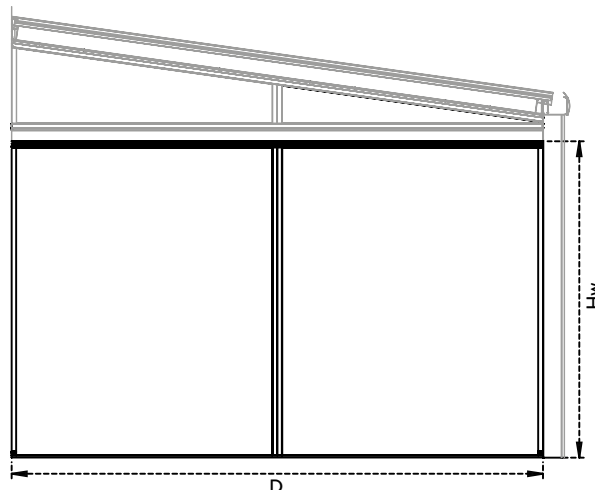

Diepte	# verdelingen	Profielen voor glas 10 mm	Profielen voor platen 16 mm	Toeslag plaat 16 mm 3W 2UV	Toeslag plaat Pergotop 16 mm (wit/wit)	Toeslag plaat Pergotop 7016 ST (grijs/grijs)
2500	3	€ 500,59	€ 474,00	€ 319,80	€ 826,65	€ 1199,70
3000	3	€ 506,25	€ 477,93	€ 319,80	€ 826,65	€ 1199,70
3500	4	€ 643,96	€ 594,69	€ 426,40	€ 1102,20	€ 1599,60
4000	4	€ 659,87	€ 608,87	€ 426,40	€ 1102,20	€ 1599,60
4500	5	€ 732,99	€ 661,04	€ 533,00	€ 1377,75	€ 1999,50
5000	5	€ 738,65	€ 664,97	€ 533,00	€ 1377,75	€ 1999,50

CLIMAGLIDE

Climaglide is een op maat geleverd profielensysteem voor glazen schuifelementen. Dit systeem, dat samen met uw verandadak wordt geleverd, beschermt u tegen wind en regen, en vormt zo een belangrijke meerwaarde voor uw dak. De elegante, hedendaagse look van de profielen draagt bij tot een verhoogde esthetiek. De aluminiumprofielen zijn onderhoudsvriendelijk, worden gelakt volgens de Qualicoat-norm en zijn verkrijgbaar in alle RAL-kleuren en structuurlak.

In combinatie met gehard glas van 8 mm of 10 mm (niet geleverd door Skylux) staat Climaglide voor een duurzaam en veilig systeem. Climaglide is een glasschuifwand voor enkel glas. Dit systeem kan afgesloten worden aan de binnenzijde en biedt enige bescherming tegen wind en regen. De schuifelementen kunnen (afhankelijk van de uitvoering) naar 1 of 2 zijden opengeschoven worden, waardoor een grote vrije opening ontstaat. Of u kiest voor een meeneemsysteem waarbij de glaspanelen elkaar in beide richtingen meenemen (enkel beschikbaar bij 10 mm). Schuifelementen die naar 2 zijden openschuiven, worden voorzien van een middenpaneeldichting.

Climaglide is geschikt voor het afsluiten van een niet thermisch onderbroken verandadak zoals Climax Panorama, Climalux, Climalux Horizon.

We bieden Climaglide aan in drie versies:

- 8 mm Basic: 8 mm gehard glas (niet door Skylux geleverd) met voorgebouwde loopwagens voor afzonderlijk verschuifbare glaspanelen – niet afsluitbaar – niet voorgeboord.
- 8 mm afsluitbaar: 8 mm gehard glas (niet door Skylux geleverd) met voorgebouwde loopwagens voor afzonderlijk verschuifbare glaspanelen - afsluitbaar. Hierbij is de onderrail (CGB) die 3, 4 of 5 sporen telt, volledig voorgeboord. Leverbare toebehoren: – schroefbare handgrepen D65/50 uit geanodiseerd aluminium – set van 2 zelfklevende geanodiseerde aluminium grepen met reinigingsdoekje – lijm voor tochtlijsten – tochtborstellijsten in RAL-kleur van de bestelling
- 10 mm afsluitbaar: 10 mm gehard glas (niet door Skylux geleverd) met voorgebouwde loopwagens voor meeneemsysteem en schuifslot aan één zijde. Hierbij is de onderrail (CGB) die 3, 4 of 5 sporen telt, volledig voorgeboord. Leverbare toebehoren: tochtborstellijsten in RAL-kleur van de bestelling

Climaglide 8 mm Basic (geen muurprofielen, geen grendelblok)						
Hoogte max 2350 mm						
		Breedte in mm				
Systeem	2000	2400	2800	3200	3600	
3 sporen 2 glaselementen	€ 1055	€ 1094				
3 sporen 3 glaselementen	€ 1055	€ 1094	€ 1097	€ 1154		
3 sporen 6 glaselementen				€ 1343	€ 1399	
4 sporen 4 glaselementen *	€ 1139	€ 1241	€ 1244	€ 1260	€ 1264	
4 sporen 8 glaselementen						
5 sporen 5 glaselementen			€ 1411	€ 1431	€ 1433	
5 sporen 10 glaselementen						

Climaglide 8 mm met losse elementen						
Hoogte max 2350 mm						
		Breedte in mm				
Systeem	2000	2400	2800	3200	3600	
3 sporen 2 glaselementen	€ 1191	€ 1231				
3 sporen 3 glaselementen	€ 1193	€ 1235	€ 1235	€ 1294		
3 sporen 6 glaselementen				€ 1668	€ 1707	
4 sporen 4 glaselementen *	€ 1382	€ 1488	€ 1488	€ 1507	€ 1510	
4 sporen 8 glaselementen						
5 sporen 5 glaselementen			€ 1659	€ 1678	€ 1681	
5 sporen 10 glaselementen						

Climaglide 10 mm met meeneemsysteem						
Standaard hoogte 2500 mm **						
		Breedte in mm				
Systeem	2000	2400	2800	3200	3600	
3 sporen 2 glaselementen	€ 1370	€ 1404				
3 sporen 3 glaselementen	€ 1441	€ 1478	€ 1483	€ 1533		
3 sporen 6 glaselementen					€ 1807	
4 sporen 4 glaselementen *	€ 1572	€ 1668	€ 1671	€ 1690	€ 1693	
4 sporen 8 glaselementen						
5 sporen 5 glaselementen			€ 1966	€ 1986	€ 1988	
5 sporen 10 glaselementen						

* voor 3 sporen - 4 glaselementen als L + R systeem: tabelprijs 4 sporen + € 38

** toeslag max hoogte voor dubbel systeem (L + R): 2620 mm en voor enkel systeem (L of R): 3000 mm: + € 89



Breedte in mm							
4000	4400	4800	5200	5600	6000	6400	6800
€ 1414	€ 1495	€ 1514	€ 1517	€ 1519	€ 1536		
€ 1285	€ 1343	€ 1349					
		€ 1642	€ 1748	€ 1764	€ 1783	€ 1786	€ 1790
€ 1456	€ 1531	€ 1539	€ 1693	€ 1695			
			€ 2027	€ 2030	€ 2047	€ 2053	€ 2056

Breedte in mm							
4000	4400	4800	5200	5600	6000	6400	6800
€ 1725	€ 1807	€ 1822	€ 1824	€ 1828	€ 1844		
€ 1533	€ 1591	€ 1597					
		€ 2074	€ 2193	€ 2197	€ 2216	€ 2220	€ 2223
€ 1704	€ 1780	€ 1812	€ 1941	€ 1944			
			€ 2534	€ 2537	€ 2553	€ 2564	€ 2569

Breedte in mm							
4000	4400	4800	5200	5600	6000	6400	6800
€ 1824	€ 1898	€ 1915	€ 1918	€ 1922	€ 1937		
€ 1712	€ 1735	€ 1773					
		€ 2206	€ 2332	€ 2335	€ 2351	€ 2354	€ 2357
€ 2012	€ 2085	€ 2091	€ 2245	€ 2248			
			€ 2693	€ 2698	€ 2717	€ 2719	€ 2726

Bovenstaande prijzen gelden voor standaardlak RAL 9010 en 7016 ST. Voor andere RAL-kleuren geldt een toeslag van € 200 per bestelling.

VERTICALE ZONWERING

Hou de warmte buiten, creëer schaduw & privacy

- Op maat gemaakt
- Profielen gelakt in de kleur van het dak
- Compatibel op Skylux overkappingen
- Zowel frontale als zijdelingse inbouwmogelijkheden
- Voorzien van de nieuwste generatie Somfy io motoren

Zonwerende screens zijn geen overbodige luxe voor de zwoele zomermaanden. Ze beschermen tegen het indringen van warme zonnestrallen, wind en insecten en houden sterk licht buiten. Zo blijft je Skylux terrasoverkapping in de zomer lekker koel en tijdens de wintermaanden worden de laaghangende zonnestrallen tegengehouden. Elke dag van het jaar geniet je dus van een optimale licht- en warmte-inval en extra privacy.



Bruto prijzen Skylux (standaard lak) inclusief Adapterset

H/B (mm)	1000	1200	1400	1600	1800	2000	2200	2400	2600	2800	3000	3200	3400
2000	€ 1078	€ 1131	€ 1182	€ 1238	€ 1292	€ 1344	€ 1396	€ 1447	€ 1531	€ 1581	€ 1634	€ 1687	€ 1738
2100	€ 1095	€ 1149	€ 1206	€ 1259	€ 1315	€ 1369	€ 1422	€ 1506	€ 1558	€ 1617	€ 1670	€ 1723	€ 1779
2200	€ 1113	€ 1171	€ 1227	€ 1282	€ 1340	€ 1396	€ 1454	€ 1537	€ 1593	€ 1652	€ 1707	€ 1764	€ 1820
2300	€ 1130	€ 1188	€ 1246	€ 1306	€ 1365	€ 1422	€ 1507	€ 1567	€ 1623	€ 1683	€ 1742	€ 1799	€ 1860
2400	€ 1146	€ 1207	€ 1268	€ 1327	€ 1386	€ 1447	€ 1535	€ 1597	€ 1656	€ 1719	€ 1777	€ 1836	€ 1896
2500	€ 1161	€ 1225	€ 1286	€ 1349	€ 1411	€ 1475	€ 1563	€ 1623	€ 1688	€ 1751	€ 1814	€ 1876	€ 1936
2600	€ 1180	€ 1245	€ 1310	€ 1374	€ 1436	€ 1532	€ 1593	€ 1657	€ 1721	€ 1785	€ 1848	€ 1913	€ 1981
2700	€ 1197	€ 1263	€ 1330	€ 1396	€ 1462	€ 1555	€ 1620	€ 1687	€ 1755	€ 1820	€ 1884	€ 1951	€ 2019
2800	€ 1212	€ 1280	€ 1349	€ 1417	€ 1511	€ 1581	€ 1650	€ 1718	€ 1783	€ 1849	€ 1923	€ 1991	€ 2057
2900	€ 1230	€ 1298	€ 1369	€ 1438	€ 1537	€ 1607	€ 1674	€ 1746	€ 1817	€ 1885	€ 1955	€ 2023	€ 2097
3000	€ 1246	€ 1319	€ 1392	€ 1463	€ 1559	€ 1634	€ 1706	€ 1777	€ 1847	€ 1923	€ 1995	€ 2067	€ 2099
Minw. adapter*	Kast 103 As 78												
	€ -137,00	€ -137,00	€ -137,00	€ -137,00	€ -137,00	€ -137,00	€ -137,00	€ -137,00	€ -137,00	€ -137,00	€ -137,00	€ -137,00	€ -137,00

* Minwaarde voor de adapterset

Bouwconcept

- De screens worden op maat gemaakt. De geëxtrudeerde aluminium profielen worden gelakt in de kleur van het dak. Ze zijn compatibel op onze Climax, Climalux, Climalux Horizon, Climax Panorama en Climacrown overkappingen. Het doek komt tot in de geleidingsprofielen (ZIP-systeem) waardoor het screen windvast is en beschermt tegen insecten. Ze kunnen zowel frontaal als zijdelings ingebouwd worden.

Kast 103 mm 90° (rechte omkasting) voor screens tot 4,5 m breedte

Kast 131 mm 90° (rechte omkasting) voor screens tot 6 m breedte



- Het screendoek is geweven met een hoogwaardige pvc-gecoate glasvezel.
- Skylux voorziet een adapterprofiel voor de afwerking tussen de goot en de cassette. Zo vermijdt je rimpelvorming in het doek en kan je de bedrading van de screen elegant verbergen.
- Beschikbaar in meer dan 50 standaardkleuren. Bekijk het overzicht op pag. 68 & 69.
- Screens worden voorzien van de nieuwste generatie Somfy io motoren en bediend d.m.v. een afstandsbediening of muurzender (individuele of in groep te bedienen). Daarnaast vragen ook steeds meer mensen een automatische sturing die reageert op een zon- of windsensor.



Remotes Somfy		
Naam	Beschrijving	Prijs
① Situio 1 lo Pure	Afstandsbediening 1 kanaal	€ 38
② Situio 5 lo Pure	Afstandsbediening 4 kanalen + groep	€ 67
③ Smooove 1 lo Pure	Muurzender 1 kanaal, geen kabel	€ 42
④ Smooove 4 lo Pure	Muurzender 4 kanalen, geen kabels	€ 148
⑤ Sunis II IO	Draadloze zonnensensor – Stuurt de zonwering automatisch, naar wens	€ 212
⑥ Eolis WireFree io	Draadloze windsensor – Stuurt de zonwering omhoog op basis van windmeting	€ 175

3600	3800	4000	4200	4400	4500	4600	4800	5000	5200	5400	5600	5800	6000
€ 1793	€ 1845	€ 1896	€ 1962	€ 2020	€ 2071	€ 2669	€ 2728	€ 2791	€ 2869	€ 2930	€ 2994	€ 3057	€ 3119
€ 1833	€ 1888	€ 1944	€ 2010	€ 2067	€ 2121	€ 2758	€ 2823	€ 2890	€ 2969	€ 3034	€ 3098	€ 3165	€ 3231
€ 1879	€ 1932	€ 1991	€ 2059	€ 2117	€ 2173	€ 2758	€ 2823	€ 2890	€ 2969	€ 3034	€ 3098	€ 3165	€ 3231
€ 1919	€ 1979	€ 2035	€ 2110	€ 2169	€ 2230	€ 2848	€ 2916	€ 2986	€ 3069	€ 3139	€ 3209	€ 3280	€ 3349
€ 1958	€ 2019	€ 2080	€ 2154	€ 2213	€ 2275	€ 2848	€ 2916	€ 2986	€ 3069	€ 3139	€ 3209	€ 3280	€ 3349
€ 1999	€ 2061	€ 2122	€ 2198	€ 2262	€ 2326	€ 2939	€ 3011	€ 3084	€ 3168	€ 3243	€ 3316	€ 3389	€ 3460
€ 2044	€ 2106	€ 2132	€ 2169	€ 2194	€ 2218	€ 2939	€ 3011	€ 3084	€ 3168	€ 3243	€ 3316	€ 3389	€ 3460
€ 2084	€ 2113	€ 2175	€ 2256	€ 2320	€ 2991	€ 3028	€ 3103	€ 3180	€ 3271	€ 3348	€ 3425	€ 3503	€ 3579
€ 2087	€ 2155	€ 2223	€ 2305	€ 2953	€ 2991	€ 3028	€ 3103	€ 3180	€ 3271	€ 3348	€ 3425	€ 3503	€ 3579
€ 2125	€ 2198	€ 2269	€ 2961	€ 3041	€ 3081	€ 3117	€ 3196	€ 3276	€ 3369	€ 3451	€ 3530	€ 3609	€ 3690
€ 2170	€ 2242	€ 2318	€ 2961	€ 3041	€ 3081	€ 3117	€ 3196	€ 3276	€ 3369	€ 3451	€ 3530	€ 3609	€ 3690
Kast 131 As 100													
€ -137,00	€ -137,00	€ -137,00	€ -155,00	€ -155,00	€ -155,00	€ -155,00	€ -155,00	€ -155,00	€ -173,00	€ -173,00	€ -173,00	€ -173,00	€ -173,00

Prijzen geldig voor standaard en trendkleuren. Andere RAL-kleuren + 15 %



Verticale zonwering
 Hou de warmte buiten,
 creëer schaduw en privacy

Bouwconcept

- Op maat gemaakt met hoogwaardige pvc-gecoate glasvezel en gelakt in de kleur van het dak.
- Compatibel op onze Climax, Climalux, Climalux Horizon, Climax Panorama en Climacrown overkappingen.
- Zowel frontale als zijdelingse inbouwmogelijkheden.
- Skylux voorziet een adapterprofiel voor de afwerking tussen de goot en de cassette.
 Zo vermijd je rimpelvorming in het doek en kan je de bedrading van de screen elegant verbergen.



UITBREIDING AANTAL STANDAARDKLEUREN

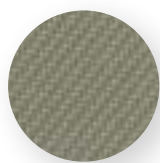

CSC3131

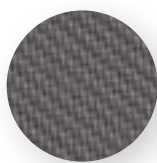

CSC3301

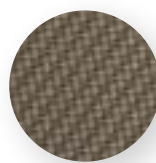

MSC1111



MSC4949



MSC5959



MSC6060

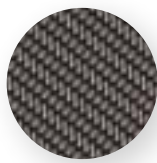

MSCM38

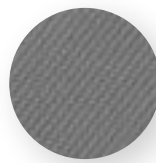

SC0101

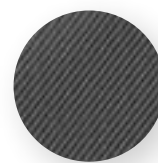

SC0130



SC0202

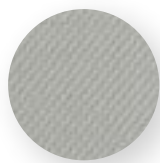

SC0707



SC2002



SC3006



SC3030

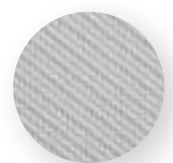

SCM36

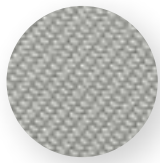

SCM31

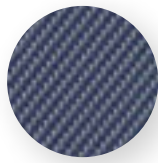

CS0140

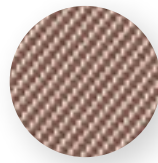

CSC0816

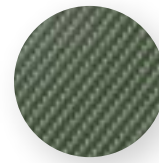

CSC001044

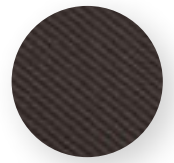

CSC001045

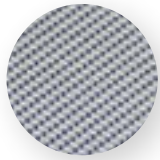

CSC2040

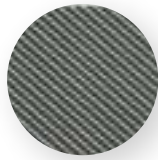

CSC2050

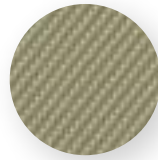

CSC3231

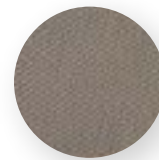

CSC3332

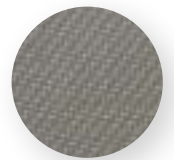

CSC3333

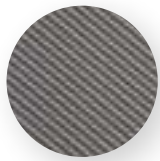

CSC008001



CSC032040

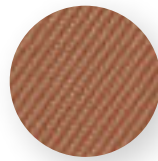

CSC033041

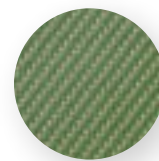

CSC033043

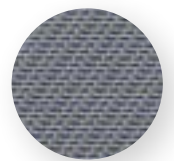

CSCM33

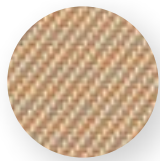

CSCM48

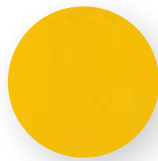

MSC0505

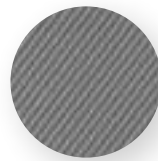

MSC0701

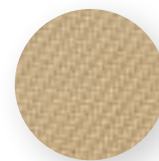

MSC1010



MSC4040

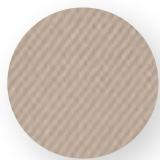

MSCM37



MSCM45



MSCM65

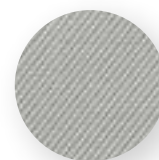

SC0102

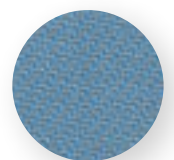

SC0103



SC0105

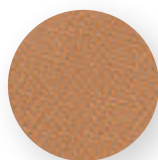

SC0108

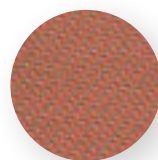

SC0109

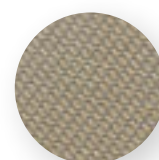

SC0110



SC0207



SC0606

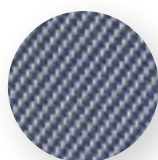

SC0740



SC1002



SC1006

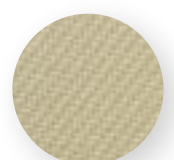

SC2020

Cristal vensters voor verticale screens

Type 1 – Doorlopend venster over volle breedte

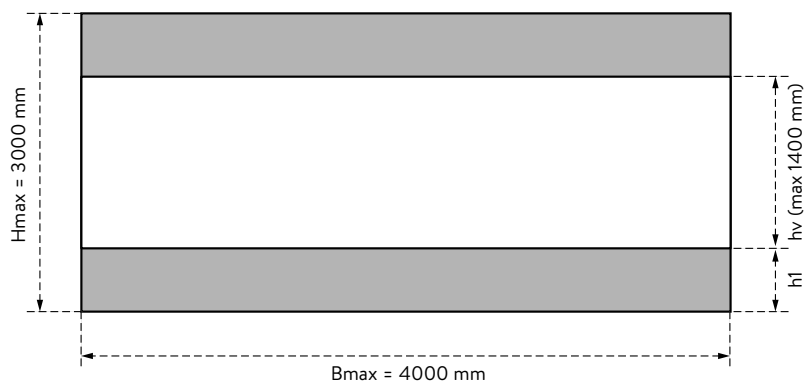

Type 2 – Venster met zijranden

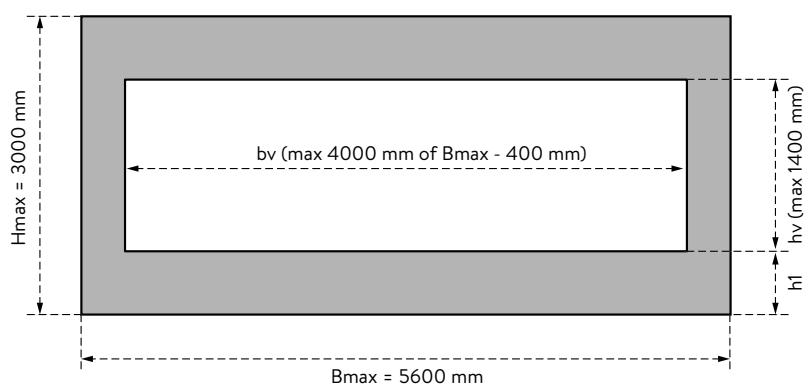

Supplement voor Cristal venster

Brutoprijzen Skylux - Toeslag voor Cristal venster											
Breedte venster	1000	1200	1400	1600	1800	2000	2200	2400	2600	2800	3000
Type 1	€ 155	€ 157	€ 159	€ 161	€ 162	€ 164	€ 166	€ 168	€ 170	€ 171	€ 173
Type 2	€ 266	€ 281	€ 296	€ 312	€ 327	€ 342	€ 357	€ 372	€ 388	€ 403	€ 418
Kast 103 As 78											
Breedte venster	3200	3400	3600	3800	4000						
Type 1	€ 644	€ 656	€ 671	€ 683	€ 695						
Type 2	€ 902	€ 927	€ 956	€ 981	€ 1007						
Kast 131 As 100											

Bij bestelling moeten volgende afmetingen opgegeven worden:

- type venster
- h_1 : hoogte van onderlat tot venster
- h_v : hoogte venster (max. 1400 mm)
- b_v : breedte venster (enkel bij type 2)





CLIMALED

Spots

Het verlichtingsprofiel met voorgesloten ledspots zorgt voor de ideale verlichting in uw veranda of overkapping. Dit profiel wordt discreet onder de dragers gemonteerd. De duurzame ledspots zijn dimbaar met de bijgeleverde afstandsbediening, waardoor je de gewenste verlichtings sfeer kan creëren: van stemmig zacht tot functioneel helder. Deze vooraf bekabelde verlichtingsprofielen (3 spots per profiel) zijn zeer gemakkelijk en snel te plaatsen.

Een verlichtingsset Climalux spot bestaat uit:

- twee of meer gelakte aluminium profielen met 3 ingebouwde ledspots
- een transformator 230/24 V DC 30 W of 60 W in functie van het aantal spots
- een afstandsbediening
- de bedrading tussen de spots en de transformator
- de montage toebehoren

Diepte D (mm)	Kleur	Aantal verlichtingsprofielen						
		2	3	4	5	6	7	8
2500-4000 ($\alpha_{max} = 20^\circ$)	Standaard	€ 692,43	€ 931,63	€ 1201,05	€ 1440,25	€ 1679,45	€ 2132,68	€ 2402,11
	Speciale RAL*	€ 730,30	€ 988,42	€ 1276,78	€ 1534,91	€ 1793,04	€ 2265,21	€ 2553,56
4001-5000 ($\alpha_{max} = 20^\circ$)	Standaard	€ 739,54	€ 1002,28	€ 1295,26	€ 1558,01	€ 1820,76	€ 2297,54	€ 2590,52
	Speciale RAL*	€ 784,46	€ 1069,66	€ 1385,10	€ 1670,31	€ 1955,52	€ 2454,76	€ 2770,20
5001-6000 ($\alpha_{max} = 20^\circ$)	Standaard	€ 771,83	€ 1050,73	€ 1359,86	€ 1638,76	€ 1917,65	€ 2410,59	€ 2719,72
	Speciale RAL*	€ 821,59	€ 1125,37	€ 1459,38	€ 1763,15	€ 2066,93	€ 2584,74	€ 2918,75

De standaard kleuren zijn wit (RAL 9010) en antraciet structuur (RAL 7016 ST) en de andere standaardkleuren van Climalux

* Indien bestelling zonder verandadak is er toeslag van + € 200 voor kleurwissel

Optioneel bieden wij een kabelgoot aan die ervoor zorgt dat de kabels van de Climalux mooi weggewerkt zijn. Kiest je klant bij aankoop overkapping nog niet voor een ledverlichting maar wil je bij een nabestelling de montage van de leds éénuoudig laten verlopen? Dan is het monteren van de kabelgoot bij de plaatsing van de overkapping zeker een meerwaarde.

De kabelgoot is beschikbaar voor Climalux/Climalux Horizon/Climax en Climax Panorama.

Opgelet: Bij de muurbevestigde Climax & Climax Panorama is – in combinatie met de kabelgoot – de dakhelling gelimiteerd (20° max.).



Stripes

Een ledlichtstrook kan in de goot geïntegreerd worden. Deze ledverlichting verspreidt een mooi, zacht en aangenaam licht.

Een verlichtingsset Climalux strip bestaat uit:

- één gelakt aluminium profiel GDGL (Climalux)
- één ledstrip 24 V (120 leds/m)
- een transformator 230/ 24 V DC 30 W of 60 W
- de bedrading (6 m) tussen de ledstrip en de transformator
- de montage toebehoren

	Lengte (m)	4	5	6	7
Climalux	Standaard	€ 238,18	€ 319,79	€ 359,28	€ 398,68
	Speciale RAL*	€ 242,14	€ 324,74	€ 365,22	€ 405,61
Climax Panorama	Standaard	€ 203,90	€ 278,92	€ 311,82	€ 344,63
	Speciale RAL*	€ 203,90	€ 278,92	€ 311,82	€ 344,63

De standaard kleuren zijn wit (RAL 9010) en antraciet structuur (RAL 7016 ST) en de andere standaardkleuren van Climalux
Meerprijs uitvoering met afstandsbediening, ontvanger en dimmer: + € 293,53

* Indien bestelling zonder verandadak is er toeslag van + € 200 voor kleurwissel

NIET-ZELFDRAGEND PROFIELENSYSTEEM

PERGOLUX

Profielen voor een houten draagconstructie

Pergolux aluminium profielen zijn niet-zelfdragend, maar worden geplaatst op een draagstructuur in hout of metaal voor terrasoverkappingen, luifels, veranda's of serres. Ons Pergolux-gamma staat voor hoge kwaliteit en betrouwbare degelijkheid tegen een voordelige prijs. Bovendien is het ook makkelijk te plaatsen met een minimum aan gereedschap, dankzij het unieke clips-systeem.

Maak je keuze uit onze standaardreeksen: Alu, Color, Color-Therm, Color-Therm Glass en D-reeks (zie pag 74-85).

Esthetisch

De gelakte clipsprofielen hebben een afgeronde lijn. Deze aerodynamische afwerking versterkt de trendy look. Alle afdekrubbers zijn gecoat met een gekleurde coëxlaag en voorzien van een anti-rekdraad. Color-Therm Glass is verkrijgbaar in verschillende RAL-kleuren.

Thermisch onderbroken





De Color-Therm en Color-Therm Glass-reeksen zijn ideaal voor veranda's die volledig dichtgemaakt worden. Deze profielen zijn 100 % thermisch onderbroken.

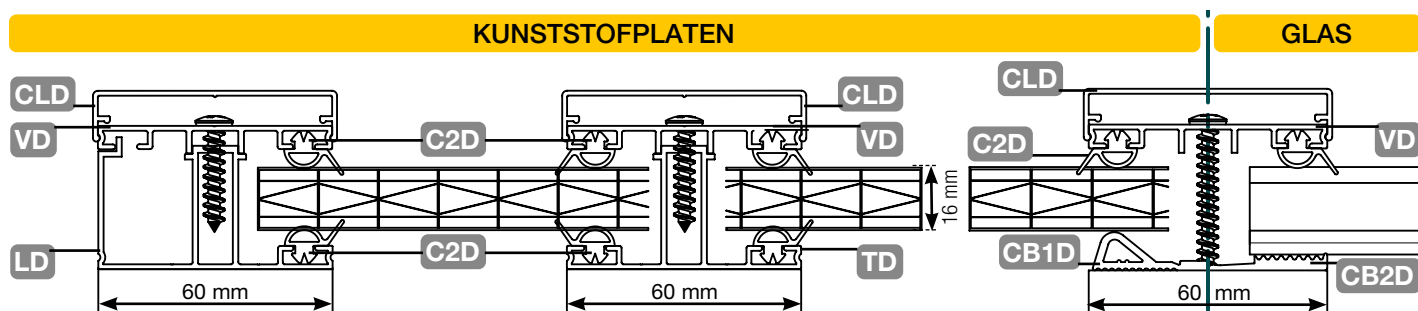

Prijslijst Pergolux D-reeks

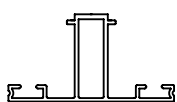
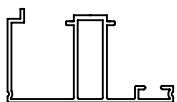



GROEP	TYPE	OMSCHRIJVING	LENGTE	ARTIKELNUMMER	EH	PRIJS/EH	
MUURPROFIEL			M	O	W	O	W
	MD	Muurprofiel (122 mm breed)	4,1	25125		m	€ 13,00
			5,1	25649		m	€ 13,00
			6,1	25126		m	€ 13,00
			7,1	25650		m	€ 13,00

GROEP	TYPE	OMSCHRIJVING	LENGTE	ARTIKELNUMMER	EH	PRIJS/EH		
DRAGER EN ZIJDRAGER			M	O	W	O	W	
	TD	Drager TD	2,5	30348		m	€ 10,85	
			3	29457		m	€ 10,85	
			3,5	29458		m	€ 10,85	
			4	25101		m	€ 10,85	
			5	25102		m	€ 10,85	
			6	25103		m	€ 10,85	
			7	25104		m	€ 10,85	
	LD	Zijdrager LD	2,5	30347		m	€ 11,65	
			3	29455		m	€ 11,65	
			3,5	29456		m	€ 11,65	
			4	25105		m	€ 11,65	
			5	25106		m	€ 11,65	
			6	25107		m	€ 11,65	
			7	25108		m	€ 11,65	
	VD	Verbindingsprofiel VD	2,5	32327		m	€ 6,39	
			3	29459		m	€ 6,39	
			3,5	29460		m	€ 6,39	
			4	25097		m	€ 6,39	
			5	25098		m	€ 6,39	
			6	25099		m	€ 6,39	
			7	25100		m	€ 6,39	
	CLD	Afdeklip voor drager en zijdrager	4	25113	25121*	m	€ 5,42	€ 8,40
			5	25114	25122*	m	€ 5,42	€ 8,40
			6	25115	25123*	m	€ 5,42	€ 8,40
			7	25120	25124*	m	€ 5,42	€ 8,40
	Y16D	Opvulprofiel voor drager TD	3	44709		m	€ 5,22	
			3,5	44710		m	€ 5,22	
			4	44711		m	€ 5,22	
			7	44712		m	€ 5,22	

AFWERKING | 0 = aluminium brut / W = wit of RAL 9010
 * Leveringstermijn op aanvraag

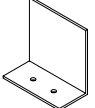
GROEP	TYPE	OMSCHRIJVING	LENGTE	ARTIKELNUMMER		EH	PRIJS/EH	
RUBBERS			M	O	W		O	W
	C1D	Dichtingslip voor muurprofiel coex wit	100 *		25130	m		€ 3,45
	C2D	Dichtingsrubber coex wit voor DT, DL en DV	200 *		25131	m		€ 1,79
	CB1D	Zachte rubberband coex wit	50 *		25133	m		€ 5,22
	CB2D	Ribonderlegband zwart	50 *	25134		m	€ 3,59	

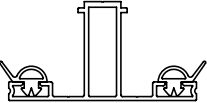
GROEP	TYPE	OMSCHRIJVING	HOEV.	ARTIKELNUMMER	EH	PRIJS/EH	
STOPPROFIEL				O		O	
	SD	Stop voor aluprofielen	st	46546	st	€ 3,22	

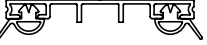
GROEP	TYPE	OMSCHRIJVING	LENGTE	ARTIKELNUMMER		EH	PRIJS/EH	
PROFIELEN MET VOORGEMONTEERDE RUBBERS			M	O	W		O	W
	ETD	Drager TD met 2 x rubber C2D	2,5	32329		m	€ 15,43	
			3	29591		m	€ 15,43	
			3,5	29592		m	€ 15,43	
			4	25138		m	€ 15,43	
			5	25171		m	€ 15,43	
			6	25172		m	€ 15,43	
			7	25173		m	€ 15,43	
	ELD	Zijdrager LD met rubber C2D	2,5	32331		m	€ 13,94	
			3	29593		m	€ 13,94	
			3,5	29594		m	€ 13,94	
			4	25174		m	€ 13,94	
			5	25175		m	€ 13,94	
			6	25176		m	€ 13,94	
			7	25177		m	€ 13,94	
	EVD	Verbindingsprofiel VD met 2 x rubber C2D	2,5	32333		m	€ 10,97	
			3	32334		m	€ 10,97	
			3,5	32335		m	€ 10,97	
			4	32336		m	€ 10,97	
			5	32338		m	€ 10,97	
			6	32339		m	€ 10,97	
			7	32340		m	€ 10,97	











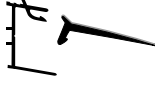
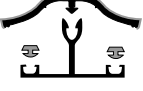

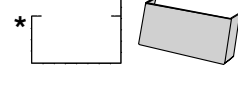





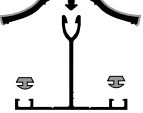

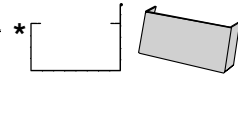





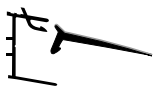

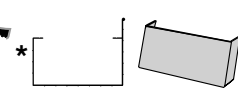





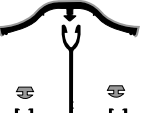
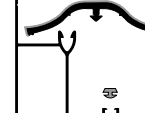
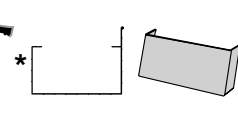





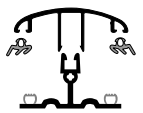
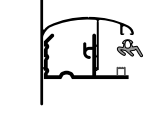
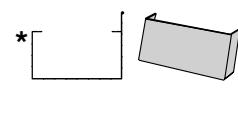

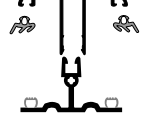
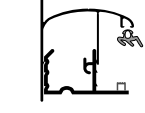
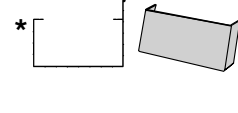

AFWERKING | O = aluminium brut of rubber zwart / W = wit of RAL 9010

* Lengte per rol, de rubbers zijn verkrijgbaar in veelvouden van de profiellengtes

Standaardreeksen

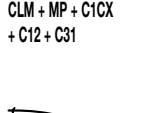
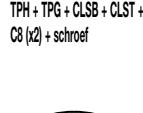
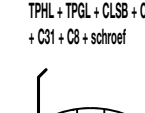
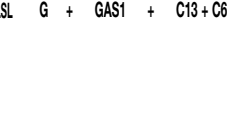
ALU	<p>ALU-reeks: systeem met aluminium profielen en standaard grijze coëxrubbers</p>	
COLOR	<p>COLOR-reeks: systeem met gelakte aluminium profielen (wit RAL 9010) en witte coëxrubber</p>	
COLOR-THERM	<p>COLOR-THERM-reeks: thermisch onderbroken systeem met aluminium clips in gelakte uitvoering (wit RAL 9010, antraciet RAL 7016 ST en bruin RAL 8019)</p>	
COLOR-THERM GLASS	<p>COLOR-THERM GLASS-reeks: thermisch onderbroken systeem voor glas met aluminium schroefbare clips voor alle diktes tussen 8 en 34 mm (wit RAL 9010, antraciet RAL 7016 ST, bruin RAL 8019 en andere RAL naar keuze)</p>	

CA = plaatbreedte + 22 mm

	MUUR	DRAGER	ZIJDRAGER	GOOT	TOEBEHOREN					
16 mm	M16 + C4CX 	T16.1 + C2CX + C3 (x2) 	L16 + C3 + C4CX 	G120A + G120AS + C6 	S16C 	BT16 	BB16 	U16P 	BM 	ALU
32 mm	M32T + M32B + C4CX 	T32.1 + C2CX + C3 (x2) 	L32.1 + C4CX + C3 	G120A + G120AS + C6 	S32C 	BT32 	BB32 	U32P 	BM 	
16 mm	M16 + C4CX 	T16.2 + C2CX + C3 (x2) 	LT16 + C3 + C2CX 	G120A + G120AS + C6 	S16C 	BT16 	BB16 	U16 	BM 	COLOR
32 mm	M32T + M32B + C4CX 	T32.1 + C2CX + C3 (x2) 	LT32 + C2CX + C3 	G120A + G120AS + C6 	S32C 	BT32 	BB32 	U32 	BM 	
16 mm	CLM + MP + C1CX + C12 	T16P + CL16 + C8 (x2) 	CLL + LP + C8 	G120A + G120AS + C6 	S16.3 	BT16 	BB16 	U16 		COLOR-THERM
32 mm	CLM + MP + C1CX + C12 	T16P + CL32 + C8 (x2) 	CLL + LP + C8 	G120A + G120AS + C6 	S32.3 	BT32 	BB32 	U32 		
8 mm tot 34 mm	CLM + MP + C1CX + C12 + C31 	TPH + TPG + CLSB + CLST + C8 (x2) + schroef 	TPHL + TPGL + CLSB + CLSL + C31 + C8 + schroef 	G + GAS1 + C13 + C6 	S38.3 	L432 	Y16P 	C11CX 		COLOR-THERM GLASS

* combineerbaar met het gootopzetstuk GR

Sneltarif Pergolux Alu

Standaard uitvoering:

- Aluminium profielen met grijze coëxrubber.
- Onder een helling van 10°.
- Verandadak met 2 vrijstaande zijkanten.
- De kunststofplaten zijn niet inbegrepen in de prijs.

Opgelet: deze prijzen zijn richtprijzen en niet bindend

Bepaal de prijs als volgt:

- Meet de breedte B (overmeten maat in mm) en diepte D (horizontale afstand vanaf muur tot voorzijde constructie in mm; zie tek.).
- Neem de hieropvolgende afmeting in de tabel en lees de prijs van de profielen af.
- Vermenigvuldig de plaatoppervlakte, die in hetzelfde vakje staat, met de prijs/m² van de plaat.

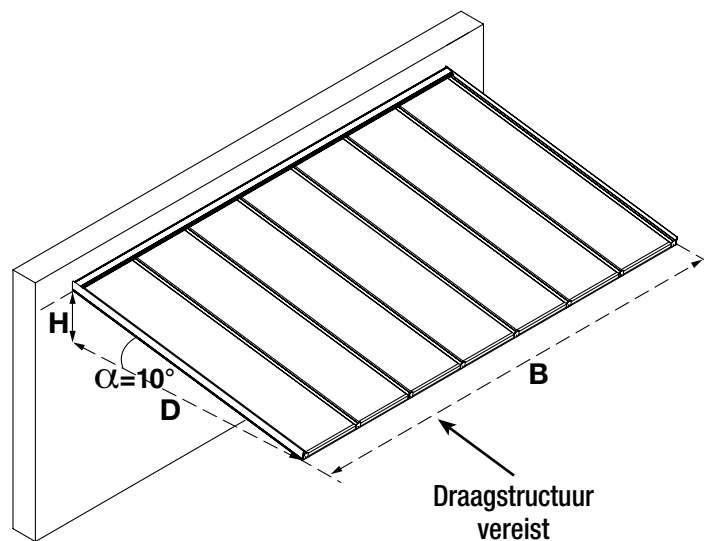

Optie:

- De Pergolux aluminium goot type G120A met toebehoren

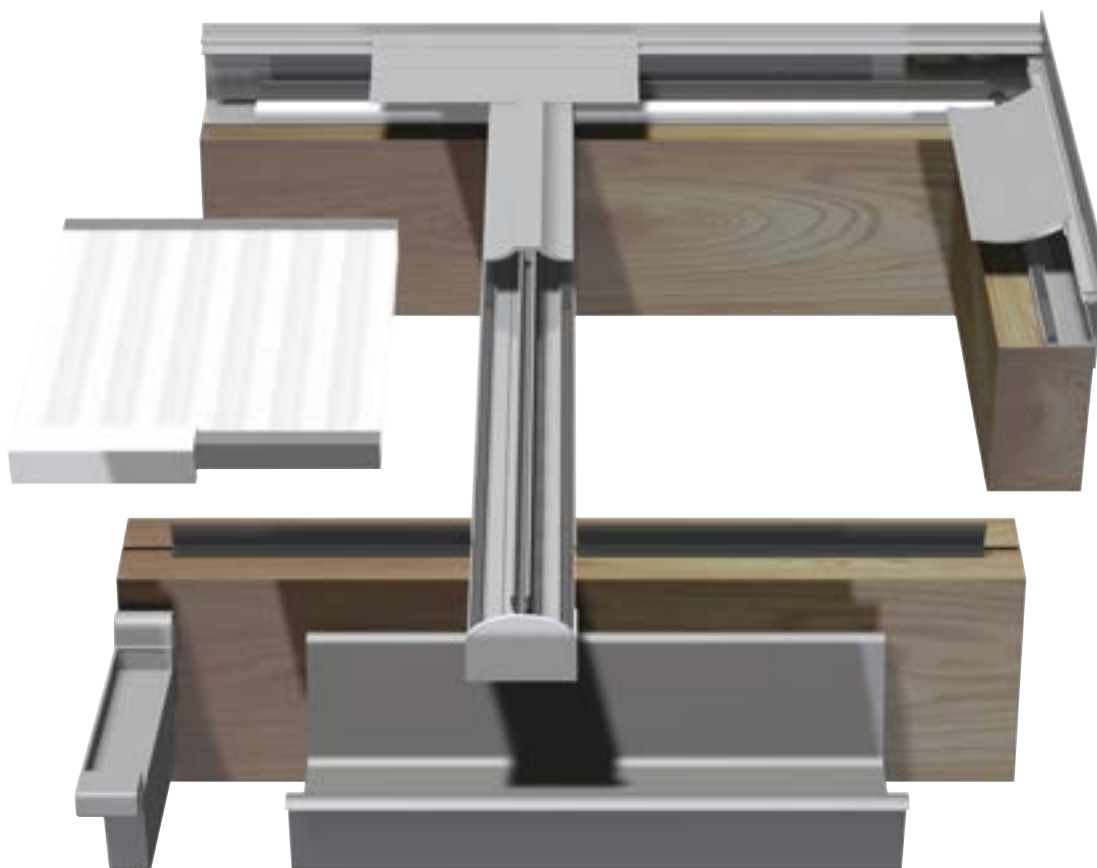

Voor kunststofplaten

PERGOLUX ALU voorzien voor kanaalplaten van 16 mm dikte en 980 mm breedte (350 N/m ² sneeuwlast & 10° helling)								
Breedte 'B' (mm) → ↓ Diepte 'D' (mm)	2990	3990	4990	5990	6990	7990	8990	9990
1900	€ 344	€ 397	€ 444	€ 544	€ 587	€ 686	€ 760	€ 836
#m ² platen	5,9	7,8	9,8	11,8	13,7	15,7	17,6	19,6
2400	€ 339	€ 421	€ 475	€ 575	€ 628	€ 728	€ 812	€ 894
#m ² platen	7,4	9,8	12,3	14,7	17,2	19,6	22,1	24,5
2900	€ 370	€ 465	€ 523	€ 635	€ 693	€ 800	€ 894	€ 980
#m ² platen	8,8	11,8	14,7	17,6	20,6	23,5	26,5	29,4
3400	€ 402	€ 503	€ 572	€ 689	€ 759	€ 876	€ 975	€ 1073
#m ² platen	10,3	13,7	17,2	20,6	24,0	27,4	30,9	34,3
3900	€ 443	€ 554	€ 629	€ 758	€ 831	€ 955	€ 1066	€ 1169
#m ² platen	11,8	15,7	19,6	23,5	27,4	31,4	35,3	39,2
4400	€ 486	€ 614	€ 703	€ 848	€ 937	€ 1076	€ 1202	€ 1320
#m ² platen	13,2	17,6	22,1	26,5	30,9	35,3	39,7	44,1
4900	€ 507	€ 634	€ 726	€ 871	€ 962	€ 1101	€ 1229	€ 1348
#m ² platen	14,7	19,6	24,5	29,4	34,3	39,2	44,1	49,0
5900	€ 570	€ 716	€ 822	€ 984	€ 1092	€ 1248	€ 1392	€ 1529
#m ² platen	17,6	23,5	29,4	35,3	41,2	47,0	52,9	58,8
6800	€ 617	€ 778	€ 903	€ 1081	€ 1206	€ 1378	€ 1538	€ 1692
#m ² platen	20,6	35,4	34,3	41,2	48,0	54,9	61,7	68,6

PERGOLUX ALU voorzien voor kanaalplaten van 32 mm dikte en 1230 mm breedte (350 N/m ² sneeuwlast & 10° helling)								
Breedte 'B' (mm) → ↓ Diepte 'D' (mm)	2990	3990	4990	5990	6990	7990	8990	9990
1900	€ 384	€ 479	€ 479	€ 600	€ 652	€ 747	€ 910	€ 910
#m ² platen	7,4	9,8	9,8	12,3	14,8	17,2	19,7	19,7
2400	€ 407	€ 508	€ 508	€ 635	€ 689	€ 794	€ 959	€ 959
#m ² platen	9,2	12,3	12,3	15,4	18,5	21,5	24,6	24,6
2900	€ 443	€ 555	€ 555	€ 687	€ 752	€ 864	€ 1035	€ 1035
#m ² platen	11,1	14,8	14,8	18,5	22,1	25,8	29,5	29,5
3400	€ 477	€ 596	€ 596	€ 740	€ 811	€ 936	€ 1117	€ 1117
#m ² platen	12,9	17,2	17,2	21,5	25,8	30,1	34,4	34,4
3900	€ 523	€ 653	€ 653	€ 803	€ 886	€ 1016	€ 1204	€ 1204
#m ² platen	14,8	19,7	19,7	24,6	29,5	34,4	39,4	39,4
4400	€ 569	€ 716	€ 716	€ 882	€ 983	€ 1129	€ 1333	€ 1333
#m ² platen	16,6	22,1	22,1	27,7	33,2	38,7	44,3	44,3
4900	€ 593	€ 741	€ 741	€ 909	€ 1010	€ 1157	€ 1362	€ 1362
#m ² platen	18,5	24,6	24,6	30,8	36,9	43,1	49,2	49,2
5900	€ 663	€ 828	€ 828	€ 1015	€ 1133	€ 1299	€ 1521	€ 1521
#m ² platen	22,1	29,5	29,5	36,9	44,3	51,7	59,0	59,0
6800	€ 712	€ 895	€ 895	€ 1099	€ 1236	€ 1420	€ 1660	€ 1660
#m ² platen	25,8	34,4	34,4	43,1	51,7	60,3	68,4	68,4

Opties					
Pergolux alu goot	3500 mm	5000 mm	7000 mm	8500 mm	10000 mm
Goot G120A (alu)	€ 188	€ 229	€ 284	€ 424	€ 466

Opgelet: deze prijzen zijn richtprijzen en niet bindend

Sneltarif Pergolux Color

Standaard uitvoering:

- Gelakte aluminium profielen in wit RAL 9010 en met coëxrubber.
- Onder een helling van 10°.
- Verandadak met 2 vrijstaande zijkanten.
- De kunststofplaten zijn niet inbegrepen in de prijs.

Opgelet: deze prijzen zijn richtprijzen en niet bindend

Bepaal de prijs als volgt:

- Meet de breedte B (overmeten maat in mm) en diepte D (horizontale afstand vanaf muur tot voorzijde constructie in mm; zie tek.).
- Neem de hieropvolgende afmeting in de tabel en lees de prijs van de profielen af.
- Vermenigvuldig de plaatoppervlakte, die in hetzelfde vakje staat, met de prijs/m² van de plaat.

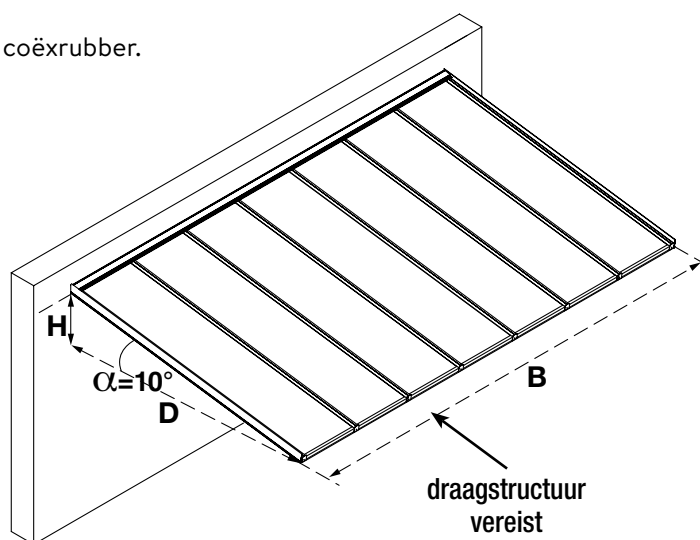

Optie:

- De Pergolux aluminium goot type G120A met toebehoren

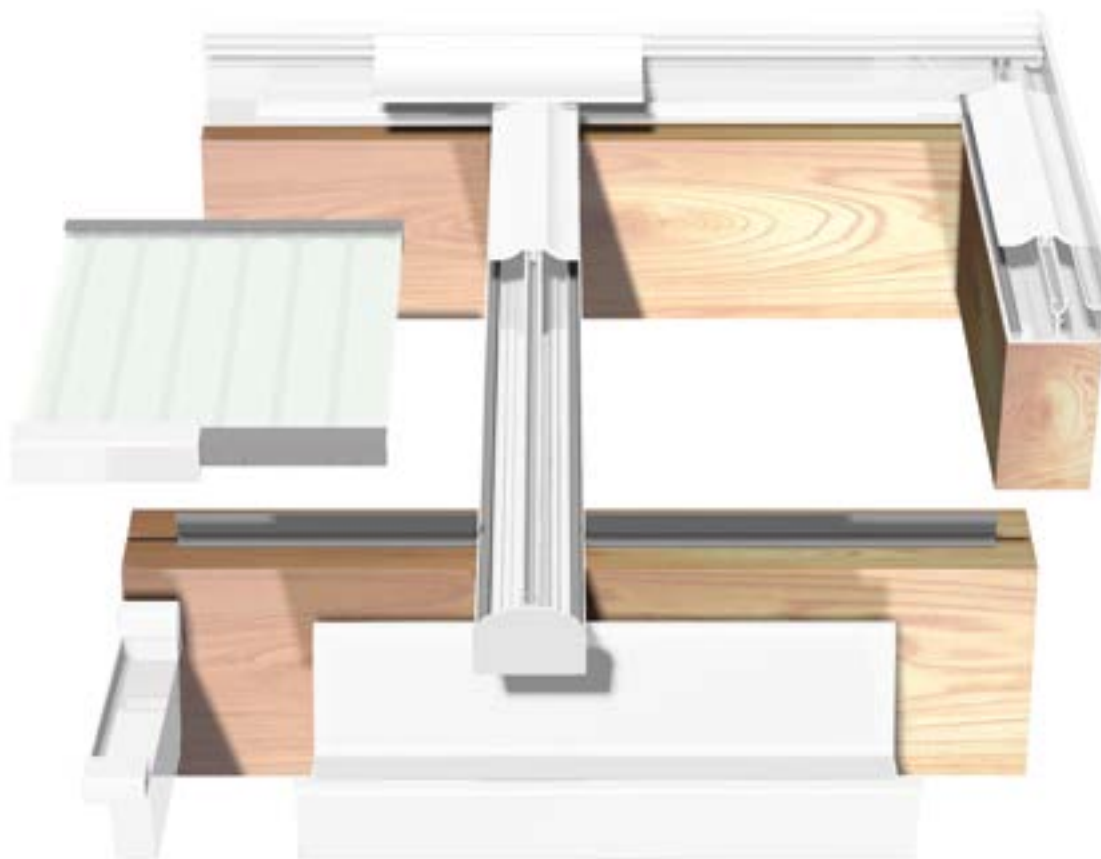

Voor kunststofplaten

PERGOLUX COLOR voorzien voor kanaalplaten van 16 mm dikte en 980 mm breedte (350 N/m ² sneeuwlast & 10° helling)								
Breedte 'B' (mm) → ↓ Diepte 'D' (mm)	3000	4000	5000	6000	7000	8000	9000	10000
1900	€ 438	€ 540	€ 609	€ 742	€ 798	€ 924	€ 1020	€ 1118
#m ² platen	5,9	7,8	9,8	11,8	13,7	15,7	17,6	19,6
2400	€ 472	€ 582	€ 658	€ 793	€ 864	€ 992	€ 1101	€ 1207
#m ² platen	7,4	9,8	12,3	14,7	17,2	19,6	22,1	24,5
2900	€ 518	€ 642	€ 727	€ 870	€ 955	€ 1090	€ 1215	€ 1334
#m ² platen	8,8	11,8	14,7	17,6	20,6	23,5	26,5	29,4
3400	€ 564	€ 696	€ 796	€ 952	€ 1045	€ 1194	€ 1327	€ 1454
#m ² platen	10,3	13,7	11,8	20,6	24,0	27,4	30,9	34,3
3900	€ 628	€ 774	€ 881	€ 1045	€ 1152	€ 1310	€ 1456	€ 1598
#m ² platen	11,8	15,7	19,6	23,5	27,4	31,4	35,3	39,2
4400	€ 684	€ 850	€ 978	€ 1164	€ 1291	€ 1470	€ 1637	€ 1800
#m ² platen	13,2	17,6	22,1	26,5	30,9	35,3	39,7	44,1
4900	€ 721	€ 889	€ 1017	€ 1204	€ 1333	€ 1512	€ 1681	€ 1845
#m ² platen	14,7	19,6	24,5	29,4	34,3	39,2	44,1	49,0
5900	€ 812	€ 1003	€ 1153	€ 1364	€ 1514	€ 1716	€ 1906	€ 2092
#m ² platen	17,6	23,5	29,4	35,3	41,2	47,0	52,9	58,8
6800	€ 872	€ 1083	€ 1257	€ 1488	€ 1661	€ 1884	€ 2097	€ 2306
#m ² platen	20,6	27,4	34,3	41,2	48,0	54,9	61,7	68,6

Opties

Pergolux alu goot	3500 mm	5000 mm	7000 mm	8500 mm	10000 mm
Goot G120A (alu)	€ 204	€ 251	€ 313	€ 461	€ 508

Opgelet: deze prijzen zijn richtprijzen en niet bindend

Sneltarief Pergolux Color-Therm

Standaard uitvoering:

- Thermisch onderbroken pvc-profielen met aluminium clips in gelakte uitvoering in wit RAL 9010, bruin RAL 8019 of antracietgrijs RAL 7016 ST*.
- Onder een helling van 10°.
- Verandadak met 2 vrijstaande zijkanalen.
- De kunststofplaten zijn niet inbegrepen in de prijs.

* enkel de zichtbare profielen aan de buitenkant

Opgelet: deze prijzen zijn richtprijzen en niet bindend

Bepaal de prijs als volgt:

- Meet de breedte B (overmeten maat in mm) en diepte D (horizontale afstand vanaf muur tot voorzijde constructie in mm; zie tek.).
- Neem de hieropvolgende afmeting in de tabel en lees de prijs van de profielen af.
- Vermenigvuldig de plaatoppervlakte, die in hetzelfde vakje staat, met de prijs/m² van de plaat.

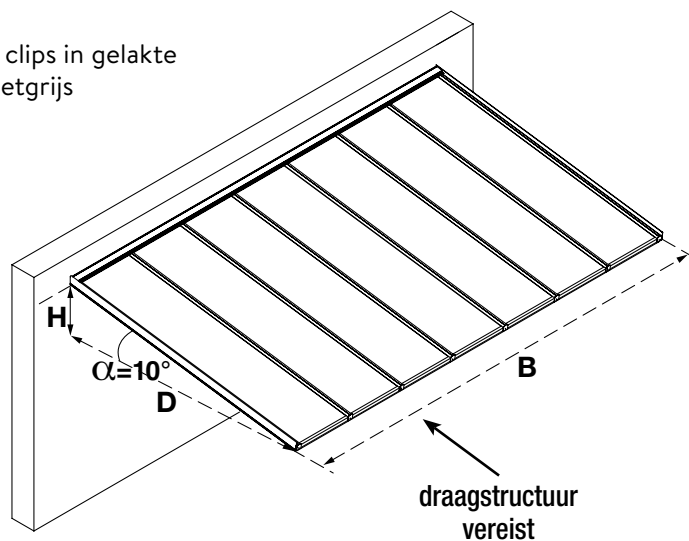

Optie:

- De Pergolux aluminium goot type G120A met toebehoren

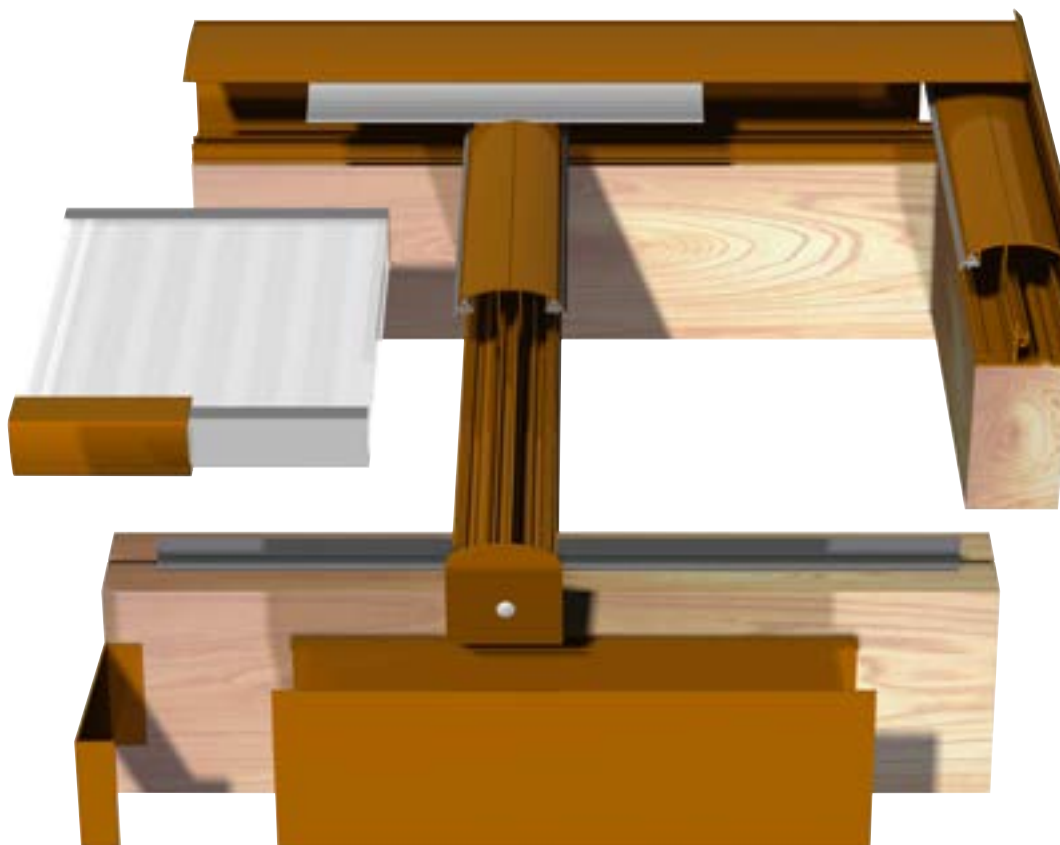

Voor kunststofplaten

PERGOLUX COLOR-THERM voorzien voor kanaalplaten van 32 mm dikte en 980 mm breedte
(350 N/m² sneeuwlast & 10° helling)

Breedte 'B' (mm) → ↓ Diepte 'D' (mm)	3000	4000	5000	6000	7000	8000	9000	10000
1900	€ 587	€ 732	€ 814	€ 984	€ 1061	€ 1221	€ 1360	€ 1488
#m ² platen	5,9	7,8	9,8	11,8	13,7	15,7	17,6	19,6
2400	€ 656	€ 815	€ 912	€ 1091	€ 1189	€ 1360	€ 1519	€ 1661
#m ² platen	7,4	9,8	12,3	14,7	17,2	19,6	22,1	24,5
2900	€ 723	€ 898	€ 1010	€ 1204	€ 1316	€ 1502	€ 1677	€ 1835
#m ² platen	8,8	11,8	14,7	17,6	20,6	23,5	26,5	29,4
3400	€ 791	€ 980	€ 1108	€ 1318	€ 1445	€ 1645	€ 1835	€ 2008
#m ² platen	10,3	13,7	17,2	20,6	24,0	27,4	30,9	34,3
3900	€ 917	€ 1138	€ 1297	€ 1539	€ 1698	€ 1931	€ 2153	€ 2359
#m ² platen	11,8	15,7	19,6	23,5	27,4	31,4	35,3	39,2
4400	€ 965	€ 1199	€ 1370	€ 1623	€ 1794	€ 2038	€ 2271	€ 2489
#m ² platen	13,2	17,6	22,1	26,5	30,9	35,3	39,7	44,1
4900	€ 1052	€ 1304	€ 1493	€ 1766	€ 1956	€ 2218	€ 2470	€ 2705
#m ² platen	14,7	19,6	24,5	29,4	34,3	39,2	44,1	49,0
5900	€ 1188	€ 1469	€ 1689	€ 1991	€ 2211	€ 2504	€ 2786	€ 3052
#m ² platen	17,6	23,5	29,4	35,3	41,2	47,0	52,9	58,8
6750	€ 1241	€ 1535	€ 1768	€ 2084	€ 2317	€ 2623	€ 2917	€ 3197
#m ² platen	20,6	35,4	34,3	41,2	48,0	54,9	61,7	68,6

Opties

Pergolux alu goot	3500 mm	5000 mm	7000 mm	8500 mm	10000 mm
Goot G120A (alu)	€ 204	€ 251	€ 313	€ 461	€ 508

Opgelet: deze prijzen zijn richtprijzen en niet bindend

Sneltarief Pergolux Color-Therm Glass

Standaard uitvoering:

- Thermisch onderbroken profielen voor glas met schroefbare aluminium clips voor alle diktes tussen 8 en 34 mm.
- In wit RAL 9010, bruin RAL 8019, antracietgrijs RAL 7016 ST* of een andere RAL-kleur (zie pag. 8 & 9: prijs op aanvraag – levertermijn: 6 weken).
- Onder een helling van 10°.
- Verandadak met 2 vrijstaande zijkanten.
- Het glas is niet inbegrepen in de prijs en wordt ook niet door Skylux geleverd.

* Enkel de zichtbare profielen aan de buitenkant

Opgelet: deze prijzen zijn richtprijzen en niet bindend

Bepaal de prijs als volgt:

- Meet de breedte B (overmeten maat in mm) en diepte D (horizontale afstand vanaf muur tot voorzijde constructie in mm; zie tek.).
- Neem de hieropvolgende afmeting in de tabel en lees de prijs van de profielen af.
- Vermenigvuldig de plaatoppervlakte, die in hetzelfde vakje staat, met de prijs/m² van de plaat (glas wordt niet door Skylux geleverd).

Optie:

- De Climax (aluminium) goot type G met toebehoren

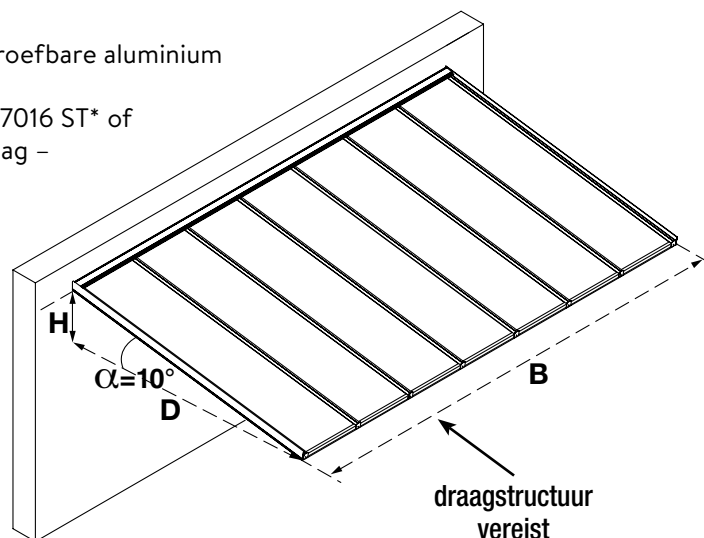

Voor glas

PERGOLUX COLOR-THERM GLASS voorzien voor 32 mm dik glas (1000 N/m ² sneeuwlast & 10° helling)								
Breedte 'B' (mm) → ↓ Diepte 'D' (mm)	3000	4000	5000	6000	7000	8000	9000	10000
1900	€ 871	€ 1171	€ 1199	€ 1436	€ 1555	€ 1847	€ 2068	€ 2094
#m ² glas	5,6	7,4	9,3	11,2	13,1	15,0	16,9	18,7
2400	€ 1005	€ 1304	€ 1376	€ 1631	€ 1759	€ 2092	€ 2323	€ 2397
#m ² glas	7,0	9,3	11,8	14,2	16,9	19,3	21,7	23,7
2900	€ 1106	€ 1444	€ 1555	€ 1810	€ 1971	€ 2348	€ 2579	€ 2685
#m ² glas	8,5	11,4	14,2	17,2	20,0	22,8	25,7	28,6
3400	€ 1209	€ 1591	€ 1730	€ 1991	€ 2191	€ 2602	€ 2847	€ 2984
#m ² glas	9,9	13,2	16,6	20,0	23,7	27,0	30,4	33,5
3900	€ 1356	€ 1786	€ 1958	€ 2239	€ 2467	€ 2932	€ 3183	€ 3362
#m ² glas	11,4	15,2	19,2	22,9	27,0	30,1	34,7	38,4
4400	€ 1528	€ 2020	€ 2225	€ 2531	€ 2797	€ 3324	€ 3608	€ 3818
#m ² glas	12,8	17,1	21,5	26,0	30,5	34,7	39,1	43,3
4900	€ 1639	€ 2166	€ 2387	€ 2709	€ 2992	€ 3552	€ 3853	€ 4079
#m ² glas	14,3	19,2	23,9	28,8	33,8	38,5	43,4	48,2
5900	€ 1868	€ 2471	€ 2737	€ 3099	€ 3420	€ 4058	€ 4396	€ 4661
#m ² glas	17,2	22,9	28,8	34,6	40,5	46,2	52,1	58,0
# glasvelden	4	6	7	8	9	11	12	13

Opties								
Alu goot	3500 mm	4250 mm	5000 mm	6000 mm	7000 mm	8500 mm	9250 mm	10000 mm
Goot G (type Climax)	€ 388	€ 441	€ 493	€ 635	€ 635	€ 885	€ 937	€ 989

Opgelet: deze prijzen zijn richtprijzen en niet bindend



Prijslijst Pergolux onderdelen





1. Profielen

GROEP	TYPE	OMSCHRIJVING	LENGTE	ARTIKELNUMMER				EH	PRIJS/EH	
M	MUURPROFIELEN		M	O	W 9010	B 8019	RAL		O	W/B
	MP	pvc-muurprofiel inclusief steunrubbers voor platen van 16, 25 en 32 mm steeds met CLM gebruiken	3,5		17756	17689		m	-	€ 11,47
			5		17757	17754		m		
			7		17758	17755		m		
	M16	alu-muurprofiel zonder lip voor 16 mm platen	3,5	13257	15468			m	€ 13,19	€ 15,06
			5	13258	15469			m		
			7	13259	15470			m		
	M32T	alu-muurprofiel "top" voor platen > 20 mm	3,5	13268	13501			m	€ 11,87	€ 14,31
			5	13269	13502			m		
			7	13270	13503			m		
	M32B	alu-muurprofiel "bottom" voor platen > 20 mm	3,5	13277				m	€ 7,90	-
			5	13280				m		
			7	13281				m		

GROEP	TYPE	OMSCHRIJVING	LENGTE	ARTIKELNUMMER				EH	PRIJS/EH	
T	DRAGERS		M	O	W 9010	B 8019	RAL		O	W/B
	T16P	pvc-draagprofiel met coëx steunrubbers niet gebruiken met glas	2,5		13202	13209		m	-	€ 10,02
			3		13203	13210		m		
			3,5		13204	13211		m		
			4		13205	13212		m		
			5		15588	15587		m		
			6		13206	13213		m		
	T16.1	alu-draagprofiel voor 16 mm platen	2,5	13170				m	€ 8,87	-
			3	13171				m		
			3,5	13172				m		
			4	13173				m		
			5	14537				m		
			6	13174				m		
T16.2	alu-draagprofiel voor 16 mm platen (zelfdragend tot 80 cm)	2,5	13178	13185			m	€ 11,44	€ 14,61	
		3	13179	13186			m			
		3,5	13180	13187			m			
		4	13181	13188			m			
		5	14538	14606			m			
		6	13182	13189			m			
T32.1	alu-draagprofiel voor 32 mm platen (zelfdragend tot 100 cm)	2,5	14223	14392			m	€ 9,63	€ 14,58	
		3	14224	14393			m			
		3,5	14225	14394			m			
		4	14226	14395			m			
		5	14227	14396			m			
		6	14228	14397			m			
TP	pvc-plaatdrager	3,2		21278			m	-	€ 10,48	
		3,7		21279			m			
		4,2		21280			m			
		5,2		24468			m			
		6,2		21281			m			

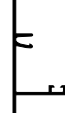

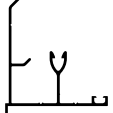
AFWERKING | O : brut aluminium / W : wit of RAL 9010 / B : bruin of RAL 8019 op voorraad
RAL-kleur mogelijk bij bestelling van Color-Therm Glass: toeslag + 15 % op wit en opstart + € 200 netto.

GROEP	TYPE	OMSCHRIJVING	LENGTE	ARTIKELNUMMER				EH	PRIJS/EH	
				0	W 9010	B 8019	RAL		0	W/B
 	TPG	pvc-drager voor glas	4,2		25055			m	-	€ 10,48
			5,2		25056			m		
			6,2		25057			m		
			7,2		25058			m		
	TPH	alu-houder voor TP - TPG	2,6	22580	22585	22590	24414	m	€ 6,53	€ 9,87
			3,1	22581	22586	22591	24337	m		
			3,6	22582	22587	22592	24415	m		
			4,1	22583	22588	22593	24416	m		
			5,1	25066	25067	25068	25072	m		
			6,1	22584	22589	22594	24417	m		

GROEP	TYPE	OMSCHRIJVING	LENGTE	ARTIKELNUMMER				EH	PRIJS/EH	
				0	W 9010	B 8019	RAL		0	W/B
    	LP	pvc-zijprofiel inclusief steunrubber voor platen van 16, 25 en 32 mm steeds met CLL en C8 gebruiken	2,5		17767	17759		m	-	€ 12,34
			3		17768	17760		m		
			3,5		17769	17761		m		
			4		17770	17762		m		
			5		17771	17763		m		
			6		17772	17764		m		
			7		17773	17765		m		
	L16	alu-zijprofiel voor 16 mm platen	2,5	13221				m	€ 9,32	-
			3	13222				m		
			3,5	13223				m		
			4	13224				m		
			5	14624				m		
			6	13225				m		
	L16P	alu-profiel voor zijafwerking	2,5	16718	15478	15484	21231	m	€ 11,87	€ 13,64
			3	16719	15479	15485	21232	m		
			3,5	16720	15480	15486	21233	m		
			4	16721	15481	15487	21234	m		
			5	16722	15482	15488	21235	m		
			7	16723	15483	15489	21237	m		
LT16	alu-zijprofiel voor 16 mm platen	2,5	15490	15534			m	€ 13,53	€ 16,92	
		3	15491	15535			m			
		3,5	15492	15536			m			
		4	15493	15537			m			
		5	15495	15538			m			
		6	15496	15539			m			
L32.1	alu-zijprofiel voor platen >= 25 mm	2,5	14230				m	€ 10,77	€ 16,02	
		3	14231				m			
		3,5	14232				m			
		4	14233				m			
		5	14234				m			
		6	14235	14456			m			
7	14238	14457			m					

AFWERKING

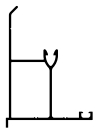
0 : brut aluminium / W : wit of RAL 9010 / B : bruin of RAL 8019 op voorraad
RAL-kleur mogelijk bij bestelling van Color-Therm Glass: toeslag + 15 % op wit en opstart + € 200 netto.

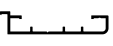
GROEP	TYPE	OMSCHRIJVING	LENGTE	ARTIKELNUMMER				EH	PRIJS/EH	
L	ZIJDRAGERS		M	O	W 9010	B 8019	RAL		O	W/B
	LT32	alu-zijprofiel voor platen > 25 mm	2,5	15548	15556			m	€ 16,79	€ 18,58
			3	15549	15557			m		
			3,5	15550	15558			m		
			4	15551	15569			m		
			5	15552	15570			m		
			6	15553	15571			m		
			7	15555	15572			m		
	TPGL	pvc-zijdrager voor glas	4,2		25059			m	-	€ 10,48
			5,2		25060			m		
			6,2		25061			m		
			7,2		25062			m		
	TPHL	alu-zijhouder voor TPGL	4,1	24992	25004	24996	25008	m	€ 6,53	€ 9,87
			5,1	24993	25005	24997	25009	m		
			6,1	24994	25006	24998	25010	m		
			7,1	24995	25007	24999	25011	m		

GROEP	TYPE	OMSCHRIJVING	LENGTE	ARTIKELNUMMER				EH	PRIJS/EH	
Y	VERHOOGINGSPROFIELEN		M	O	W 9010	B 8019	RAL		O	W/B
	Y10	alu-profiel voor platen van 10 mm; schuift in de profielen op de plaats van rubber C3 of C8	6,5	18324	18403	18402	21283	m	€ 3,14	€ 5,69
			Y32	7	13314					



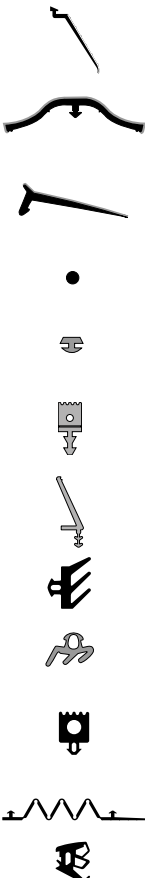





2. Rubbers en clipprofielen

GROEP	TYPE	OMSCHRIJVING	LENGTE	ARTIKELNUMMER			EH	PRIJS/EH	
C	RUBBERS		M	WIT	GRIJS	ZWART		O	W/B
	C1CX	coëx rubber met anti-rekdraad voor CLM	35	17701	17703			m	€ 4,75
	C2CX	coëx rubber met anti-rekdraad voor profielen T16P - T16.1 - T16.2 - T32.1 - TP - TPG - TPGL - Y25 - Y32 - LT16 - LT32	2 x 24	18316	18315			m	€ 6,19
			35	15471	17697			m	
			50	15472	17698			m	
	C4CX	coëx rubber met anti-rekdraad voor muurprofiel M16 - M32T en zijprofiel L16 - L32.1	2 x 18	18361	18318			m	€ 5,70
			35	15473	17699			m	
			75	15475	17700			m	
	C12	steunkoord voor C1CX	200		23875			m	€ 0,78
	C3	steunrubber voor kunststofplaten voor T16.1 - T16.2 - T32.1 - L16 - L32.1 - LT16 - LT32	200		13319			m	€ 1,11
	C13	steunrubber voor glas	200		24328			m	€ 4,87
	C6	afsluiterubber tussen de draagbalk aan de goot en de kunststofplaat	150		13326			m	€ 5,54
	C7	rubber zwart voor WB -10 mm	100			65895		m	€ 2,79
	C8	dichtingsrubber voor alu-clips CL16/32, CLL, CLSB	300		13328			m	€ 1,48
		dichtingsrubber voor WB - 10 mm	300			23803		m	
	CY10	verhogingsrubber voor alu-clips CL16 / CL32 / CLL / CLSB / T32.1 / L16 / LT16 / L32 / LT32	50		29509			m	€ 4,20
	C11CX	coëx dichtingsrubber wit-zwart voor goot G steeds met Y16P gebruiken	50	21557				m	€ 9,46
	C17	rubber zwart voor WC -10 mm	500			72045		m	€ 2,87

AFWERKING

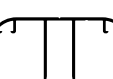
O : brut aluminium / W : wit of RAL 9010 / B : bruin of RAL 8019 op voorraad
RAL-kleur mogelijk bij bestelling van Color-Therm Glass: toeslag + 15 % op wit en opstart + € 200 netto.

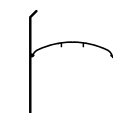

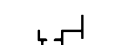







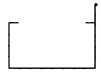
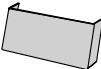







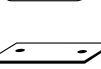
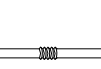

GROEP	TYPE	OMSCHRIJVING	LENGTE	ARTIKELNUMMER			EH	PRIJS/EH	
	C	RUBBERS	M	WIT	GRIJS	ZWART			
	C18	rubber zwart voor WC -16 mm	50			72044	m	€ 2,45	
	C27	rubber zwart voor WU / WH -10 mm	50			72135	m	€ 3,72	
	C31	blokrubber voor glas met MP en TPHL	200		28805		m	€ 4,87	

GROEP	TYPE	OMSCHRIJVING	LENGTE	ARTIKELNUMMER					EH	PRIJS/EH	
CL	CLIPPROFIELEN		M	0	W 9010	B 8019	A 7016 ST	RAL		0	W/B/A
	CLM	alu-clips voor muurprofiel met 16, 25 en 32 mm platen steeds gebruiken met MP, C1CX en C12	3,5	17707	17724	17721	54973	24375	m	€ 16,45	€ 18,91
			5	17710	17725	17722	54974	24376	m		
			7	17711	17726	17723	54975	24378	m		
	CLL	alu-clips voor zijprofiel met 16, 25 en 32 mm platen steeds gebruiken met LP, TP, TPGL en rubber C8 of CY10	2	17713	17740	17732	31354	21174	m	€ 20,72	€ 23,82
			2,5	17714	17741	17733	31355	21175	m		
			3	17715	17742	17734	31356	21176	m		
			3,5	17716	17743	17735	31357	21177	m		
			4	17717	17744	17736	31358	21178	m		
			5	17718	17745	17737	31359	21179	m		
			6	17712	17728	17738	31360	21180	m		
7	17719	17746	17739	31361	21181	m					
	CL16	alu-clips te gebruiken met C8 of CY10 op T16P - TP - TPG in combinatie met 16 mm platen	2	13329	13336	13343	31234	16063	m	€ 11,71	€ 13,47
			2,5	13330	13337	13344	31235	16064	m		
			3	13331	13338	13345	31236	16065	m		
			3,5	13332	13339	13346	31237	16066	m		
			4	13333	13340	13347	31238	16067	m		
			5	13824	13928	13927	31239	16070	m		
			6	13334	13341	13348	31240	16071	m		
7	13335	13342	13349	31241	16072	m					
	CL32	alu-clips te gebruiken met C8 of CY10 op T16P -TP - TPG in combinatie met 25 en 32 mm platen	2	13350	13352	13354	31242	16073	m	€ 14,89	€ 17,12
			2,5	13351	13353	13355	31243	16074	m		
			3	13154	13159	13164	31244	16075	m		
			3,5	13155	13160	13165	31245	16076	m		
			4	13156	13161	13166	31246	16088	m		
			5	14372	14373	14374	31247	16089	m		
			6	13157	13162	13167	31248	16091	m		
7	13158	13163	13168	31249	16092	m					
	CLPV	clips in hoog slagvast PVC met coex rubbers voor T16P - T16.1 - T16.2 - T32.1 - TP - TPG - Y25 - Y32 - LT16 - LT32 lengte = standaardlengte + 25 mm	2,5		15608				m	-	€ 4,73
			3		15636				m		
			3,5		15611				m		
			4		15613				m		
			5		15614				m		
			6		15615				m		
7		15616				m					
	CLSB	schroefbare bottom clips te gebruiken met CLST - CLSL en C8 - CY10	4	23914					m	€ 8,34	-
			5	23915				m			
			6	23916				m			
			7	23917				m			
	CLST	top clips te gebruiken met CLSB	4	23922	23938	24315	31251	23946	m	€ 5,95	€ 6,82
			5	23923	23939	24316	31252	23947	m		
			6	23924	23940	24317	31253	23948	m		
			7	23925	23941	24318	31254	23949	m		
	CLSL	top zijclips te gebruiken met CLSB	4	25012	25024	25016	31286	25028	m	€ 18,84	€ 21,66
			5	25013	25025	25017	31287	25029	m		
			6	25014	25026	25018	31288	25030	m		
			7	25015	25027	25019	31289	25031	m		
	GVT	glasverbinding top	2	61297	61300	61299	61298	61301	m	€ 6,11	€ 8,95
	GVB	glasverbinding bottom	2	61293	61296	61295	61294	61302	m	€ 6,73	€ 10,45

AFWERKING

0 : brut aluminium / W : wit of RAL 9010 / B : bruin of RAL 8019 / A : antraciet of RAL7016 structuur op voorraad
RAL-kleur mogelijk bij bestelling van Color-Therm Glass: toeslag + 15 % op wit en opstart + € 200 netto

3A. Aluminium goten





GROEP	TYPE	OMSCHRIJVING	LENGTE	ARTIKELNUMMER					EH	PRIJS/EH	
				O	W 9010	B 8019	A 7016ST	RAL		O	W/B/A
G		G120A alu-goot G120A	3,5	13283	13294	13297	54976	21160	m	€ 27,48	€ 34,21
			5	13285	13295	13298	54977	21161	m		
			7	13291	13296	13299	54978	21162	m		
		G120AS gootafsluitstuk voor G120A	st	21310	13306	13307	47198	21588	st	€ 3,94	€ 9,07
				GR gootopzetstuk voor G120A of G	3,5	17820	17828	17825	31343	21163	m
	5	17819			17830	17826	31344	21164	m		
	7	17821			17831	17827	31345	21165	m		
		GRS1 gootafsluitstuk voor GR op G120A	st	17832	17835	17834	47596	21598	st	€ 9,61	€ 11,02
				GV set voor mechanische gootverbinding G120A (2 st. G120AS, 1 st. GB en 10 RVS-schroeven)	st	17955					st
		G alu-goot G voor Color-Therm Glass			3,5	21385	21391	24320	31214	21394	m
			4,25	23388	23391	25270	31215	23390	m		
			5	21386	21392	24321	31216	21395	m		
7			21387	21393	24322	31217	21396	m			
	GAS1 gootafsluitstuk voor G + GD	st	21543	21540	24323	31259	21544	st	€ 13,97	€ 16,06	
			GRS2 gootafsluitstuk voor G + GR	st	21584	21586	24324	31261	21587	st	€ 28,03
	LOGO logo voor gootafsluitstuk GAS1 en GRS2			st	29943					st	€ 4,34
			BUGS universele gootspuwer WUGS wartel en dichting voor gootspuwer	st	22387	22389	22388	31384	22391	st	€ 14,1
	GI gootverbinding voor G (binnengoot)			st	22392					st	€ 14,76
			9091 gootverbinder voor G120A (50 x 13 x 2,5 mm)	0,3	27732					st	€ 27,81
	909 verbindingsstift voor goot G of gootopzetstuk GR			st	12368					st	€ 3,04
			Y16P thermische onderbreking in abs 16 mm zwart voor rubber C11CX met goot G	st	8434					st	€ 0,99
	GC uitloop Ø 80 met wartel in pvc (grijs of bruin)			1	21528					m	€ 4,54
			GB afdichtingsband voor gootverbinding 350 x 225 mm	4	21529					m	€ 4,54
	411 afvoerbuis met mof Ø 80 mm met 5 jaar kleurgarantie			st		13308	13450			st	€ 12,55
			412 beugel voor afvoerbuis	st	13309					st	€ 7,97
	412S schroef voor beugel			3		10523	10524			m	€ 15,45
			413 bocht met mof 67° 30 Ø 80 mm	st		10526	10527			st	€ 4,33
	414 bocht met mof 87° 30 Ø 80 mm			st	10532					st	€ 0,54
			BR broekstuk 67° -30 Ø 80 mm	st		10528	10529			st	€ 9,98
	BR broekstuk 67° -30 Ø 80 mm			st		10530	10531			st	€ 9,98
			BR broekstuk 67° -30 Ø 80 mm	st		15180	15181			st	€ 13,21

3B. Polyester goten









Zie tarief Dakranden en goten

AFWERKING | O : brut aluminium / W : wit of RAL 9010 / B : bruin of RAL 8019 / A : antraciet of RAL7016 structuur op voorraad RAL-kleur mogelijk bij bestelling van Color-Therm Glass: toeslag + 15 % op wit en opstart + € 200 netto

4. Nokprofielen

GROEP	TYPE	OMSCHRIJVING	LENGTE	ARTIKELNUMMER					EH	PRIJS/EH	
NP	NOKPROFIELEN		M	O	W 9010	B 8019	RAL		O	W/B	
	841	nokclip te voorzien met 844, C4CX (2 x), C9 en C10	7,6	17559	17566		17588	m	€ 51,97	€ 56,62	
	844	noktop (geanodiseerd aluminium)	6,5	16793				st	€ 41,75		
	847	noklelie	st	16803	16805		16807	st	€ 48,81	€ 84,45	
	C9	nokrubber voor profiel 841 (zwart)	50	16795				m	€ 3,24		
	C10	rubberslab 200 mm (zwart)	25	18747				m	€ 5,51		
	846	afsluitstuk voor nokprofiel	st	16799	16800		16802	st	€ 33,76	€ 38,82	

5A. Afwerkingsprofielen

GROEP	TYPE	OMSCHRIJVING	LENGTE	ARTIKELNUMMER					EH	PRIJS/EH	
U - L	AFSLUITPROFIELEN		M	O	W 9010	B 8019	A 7016 ST	RAL		O	W/B/A
	U16P	verzwaard pvc-afsluitprofiel 16 mm	0,98		13383				st		€ 4,82
			1,053		13384				st		€ 5,20
			1,2		13385				st		€ 5,90
			1,25		13386				st		€ 6,19
			6,4		13396				st		€ 31,56
	U25P	verzwaard pvc-afsluitprofiel 25 mm	1,2		13397				st		€ 7,39
			2,1		35375				st		€ 12,95
			5		13441				st		€ 30,82
	U32P	verzwaard pvc-afsluitprofiel 32 mm	0,98		17874				st		€ 6,90
			1,053		27249				st		€ 7,44
			1,23		13400				st		€ 8,48
			1,25		13401				st		€ 8,64
			5		13440				st		€ 34,48
	U16A	alu-afsluitprofiel 16 mm	0,98	13406				17210	st	€ 5,39	
			1,053	13407				17211	st	€ 5,84	
			1,2	13408				17212	st	€ 6,62	
			6,5	18321				23210	st	€ 35,83	
	U32A	alu-afsluitprofiel 32 mm	1,23	13469				15917	st	€ 9,68	
	U16	voorgeboord alu-afsluitprofiel 16 mm	0,98	23553	23569	23557	31183	23565	st	€ 9,75	€ 12,94
			1,053	23554	23570	23558	31184	23566	st	€ 10,45	€ 12,94
			1,2	23555	23571	23559	31185	23567	st	€ 11,92	€ 15,45
			6,1	23556	23572	23560	31186	23568	st	€ 65,22	€ 85,72
	U32	voorgeboord alu-afsluitprofiel 32 mm	0,98	27239	27245	27237	31396	27243	st	€ 12,35	€ 15,93
			1,23	21534	21552	21546	31195	21555	st	€ 15,12	€ 19,49
			5	21535	21553	21547	31196	21556	st	€ 61,48	€ 79,24
	U55	voorgeboord alu-afsluitprofiel 55 mm	1,23	69742	69744		69743		st	€ 18,28	€ 23,38
	L432	L 40/30/2 alu-afwerkingsprofiel voor glas 8 - 34 mm beglazingsdikte	6	23529	23552	24336	31160	23551	m	€ 8,26	€ 9,50

AFWERKING | O : brut aluminium / W : wit of RAL 9010 / B : bruin of RAL 8019 / A : antraciet of RAL7016 structuur op voorraad
RAL-kleur mogelijk bij bestelling van Color-Therm Glass: toeslag + 15 % op wit en opstart + € 200 netto

GROEP	TYPE	OMSCHRIJVING	LENGTE	ARTIKELNUMMER					EH	PRIJS/EH	
				0	W 9010	B 8019	A 7016ST	RAL		0	W/A
	U - H	ALU VERBINDINGSPROFIELEN	M								
			3	46429					m	€ 11,98	
			4	46430					m	€ 11,98	
	7	46431					m	€ 11,98			
	H	aluminium profiel voor verbinding van verticale platen 16 mm	1,5	71943	71945	71946	71944	m	€ 12,77	€ 14,69	
			3	46426	71948	71949	71947	m	€ 12,77	€ 14,69	
4			46427				m	€ 12,77			
7			46428				m	€ 12,77			

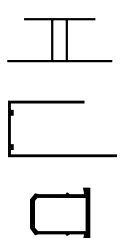
GROEP	TYPE	OMSCHRIJVING	LENGTE	DIKTE	ARTIKELNUMMER	EH	PRIJS/EH	
							M	MM
	U - H	POLYCARBONAATPROFIELEN	6	6	13435	st	€ 41,47	
					13418	st	€ 48,61	
					13434	st	€ 72,89	
	UPU	transparant polycarbonaat afsluitprofiel voor 6-10-16 mm platen niet geschikt voor buitengebruik	2,1	6	13438	st	€ 3,82	
			10	13436	st	€ 5,81		
			16	13437	st	€ 8,23		
UA16	opvulprofiel voor Alltopplaten met aangepaste breedte	3,5	16	12671	st	€ 35,63		



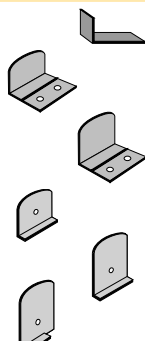

GROEP	TYPE	OMSCHRIJVING	LENGTE	ARTIKELNUMMER					EH	PRIJS/EH	
				M	0	W 9010	B 8019	A 7016ST		RAL	0
	W	RAAMPROFIEL DRIEHOEK EN WINDSCHERM	5	65849	65852	65851	65850	m	€ 13,18	€ 15,55	
				7	65853	65856	65855	65854	m	€ 13,18	€ 15,55
	WB	raamprofiel basis voor driehoek en wand 42 mm voor glas 10 mm of PC 16 mm	5	65849	65852	65851	65850	m	€ 13,18	€ 15,55	
			7	65853	65856	65855	65854	m	€ 13,18	€ 15,55	
	WC	clipsprofiel voor profiel WB	5	65857	65860	65859	65858	m	€ 4,81	€ 5,98	
			7	65861	65864	65863	65862	m	€ 4,81	€ 5,98	
	WU	U-zijprofiel voor driehoek	1,5	65865	65868	65867	65866	m	€ 6,52	€ 8,14	
			3	65869	65872	65871	65870	m	€ 6,52	€ 8,14	



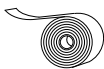

5B. Toebehoren

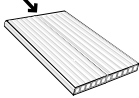
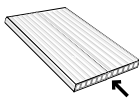

GROEP	TYPE	OMSCHRIJVING	HOEV.	ARTIKELNUMMER					EH	PRIJS/EH					
				0	W 9010	B 8019	A 7016ST	RAL		0	W/B/A				
	S	STOP	st	49743	13530					st	€ 1,77	€ 5,21			
						S16	stop voor aluprofielen								
						S16C	esthetische stop voor aluprofielen met 16 mm platen	15582	15583			st	€ 3,05	€ 5,40	
						S32C	esthetische stop voor aluprofielen met 25 en 32 mm platen	15584	15585			st	€ 3,30	€ 5,90	
						S16.3	stop 3 mm voor T16P, TP en LP met 16 mm platen	21218	21562	21560	31255	21563	st	€ 3,19	€ 5,19
						S32.3	stop 3 mm voor T16P, TP en LP met 25/32 mm platen	21220	21566	21564	31256	21567	st	€ 3,34	€ 5,54
S38.3	stop 3 mm voor TPG en TPGL met glas	25079	25082	25080	31257	25083	st	€ 5,08	€ 5,83						

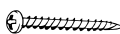
AFWERKING

0 : brut aluminium / W : wit of RAL 9010 / B : bruin of RAL 8019 / A : antraciet of RAL7016 structuur op voorraad
RAL-kleur mogelijk bij bestelling van Color-Therm Glass: toeslag + 15 % op wit en opstart + € 200 netto

GROEP	TYPE	OMSCHRIJVING	HOEV.	ARTIKELNUMMER	EH	PRIJS/EH
B	TAPES EN DIVERSE TOEBEHOREN		ROLLENGTE (M)			
	BTA	stofwerende alu tape	50	13369	st	€ 23,90
	BT16	gesloten kunststoftape voor 10 en 16 mm platen – met garantie	10	14408	st	€ 10,78
	BT25	gesloten kunststoftape voor 25 mm platen – met garantie	50	14409	st	€ 31,13
	BT32	gesloten kunststoftape voor 32 mm platen – met garantie	10	14411	st	€ 12,28
			50	14412	st	€ 36,16
	BT55	gesloten kunststoftape voor 55 mm platen – met garantie	10	14413	st	€ 14,79
	BB16	geperforeerde kunststoftape voor 16 mm platen – met garantie	33	82955	st	€ 27,50
			50	82956	st	€ 59,29
	BB25	geperforeerde kunststoftape voor 25 mm platen – met garantie	33	60354	st	€ 97,41
	BB32	geperforeerde kunststoftape voor 32 mm platen – met garantie	10	13372	st	€ 20,10
			33	13373	st	€ 48,20
BB55	geperforeerde kunststoftape voor 55 mm platen – met garantie	10	14416	st	€ 26,63	
	BM	enkelzijdig klevende mousseband 15 x 8 mm voor afdichting tussen kunststofplaat en muurprofiel M16 / M32B	33	14424	st	€ 62,79
			33	60353	st	€ 143,54
	BANDV	enkelzijdig klevende mousseband 12 x 3-7 mm	6	13377	st	€ 5,54
			6	73799	st	€ 33,03

GROEP	TYPE	OMSCHRIJVING	HOEV.	ARTIKELNUMMER					EH	PRIJS/EH	
MT	MONTAGETOEBEHOREN			0	W 9010	B 8019	A 7016 ST	RAL		0	W/B/A
	HILO25	verzinkte schroef voor kunststof 5,2 x 25 mm voor CLSB (per set van 25 st)	25 st	24202					set (25)	€ 6,00	
	HILO40	verzinkte schroef voor kunststof 5,2 x 40 mm voor CLSB (per set van 25 st)	25 st	24201					set (25)	€ 6,00	
	HILO45	RVS-schroef voor kunststof 6 x 45 mm voor CLSB (per set van 25 st)	25 st	82206					set (25)	€ 11,00	
	ZSC	RVS-schroef met butyl dichting TX 25 zelfborend voor TP -TPG	st	23963					st	€ 1,17	
	ZSB/G	RVS-schroef zelfborend 5,5 x 32 mm TX 25	st	20911	18740	18742	31382	21596	st	€ 0,52	€ 0,67
	PS48	RVS-parkerschroef 4,8 x 25 mm voor stopprofiel	st	8431	22595	22597	31383	22598	st	€ 0,50	€ 0,67
	BITS	torxbit TX25 voor RVS-schroef	st	18744					st	€ 3,30	
	GATZ	gatzraag Ø 80 mm + boor	st	41354					st	€ 31,86	
	KAL8	steinblokjes voor enkel glas	st	27578					st	€ 0,28	
	KAL20	steinblokjes voor dubbel glas	st	27331					st	€ 0,45	
	KAL28	steinblokjes voor glas in WB 28 mm	st	69951					st	€ 0,62	

GROEP	TYPE	OMSCHRIJVING	HOEV.	ARTIKELNUMMER					EH	PRIJS/EH	
	DIVERSEN			0	W 9010	B 8019	A 7016 ST	RAL		0/W/B/A	RAL
	LAK	lakstift voor retouche	st		24198	33740	31385	24199	st	€ 12,8	€ 25,50
	SILI	speciale silicone 310 ml voor gebruik met PMMA en PC platen – 10 jaar waarborg – met certificaat – brut & RAL = transparant	st	15460 (transp)	4736			15460 (transp)	st	€ 11,38	€ 11,38
	SG20	speciale siliconelijm 310 ml voor glasverbinder GVB en GVT (grijs)	st	27494 (grijs)					st	€ 38,45	

AFWERKING | 0 : brut aluminium / W : wit of RAL 9010 / B : bruin of RAL 8019 / A : antraciet of RAL7016 structuur op voorraad
RAL-kleur mogelijk bij bestelling van Color-Therm Glass: toeslag + 15 % op wit en opstart + € 200 netto

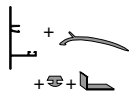
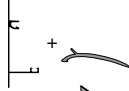
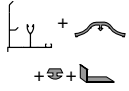
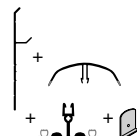
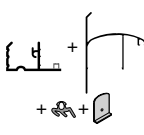
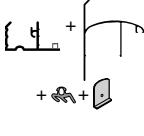
GROEP	TYPE	OMSCHRIJVING	LENGTE	ARTIKELNUMMER			EH	PRIJS/M		PRIJS STOP			
				0	W 9010	B 8019		0	W/B				
E	VOORVERPAKTE PROFIELEN			M						stop + schroef			
		EL16	L16 + C4CX (grijs) + C3 + S16C + schroef (2x) zijprofielenset voor reeks ALU	2,5	13375			st	€ 19,35 /m	-	€ 4,86		
				3	13420			st					
				3,5	13421			st					
				4	13422			st					
				4,5	26238			st					
				5	14629			st					
				6	13423			st					
	7	13424			st								
		EL32	L32.1 + C4CX (grijs) + C3 + S32C + schroef (2x) zijprofielenset voor reeks ALU	2,5	26632			st	€ 21,09 /m	-	€ 5,16		
				3	23580			st					
				3,5	23581			st					
				4	23582			st					
				5	16093			st					
				6	31641			st					
				7	35830			st					
		ELT16	LT16 + C2CX + C3 + S16C + schroef (2x) zijprofielenset voor reeks COLOR	2,5	22805			st	€ 25,00 /m	-	€ 4,86		
				3	22806	16696		st				€ 29,06 /m	€ 7,68
				3,5	22898	21439		st					
				4		16579		st					
				5		16697		st					
				6	16729			st					
		EL16P	L16P + CLPV (W) + T16P + S16.3 + schroef zijprofielenset voor reeks THERM	2,5		15732	15963	st	-	€ 34,07 /m	€ 7,03		
				3		15738	15783	st					
3,5					15796	15846	st						
4					15871	16240	st						
5					15827	16600	st						
6					18208	18317	st						
7					18209		st						
				ELP 16	LP + CLL + C8 + S16.3 + schroef zijprofielenset voor reeks COLOR-THERM	2,5		18185				18097	st
	3		18103			18178	st						
	3,5		18109			18098	st						
	4		18222			17948	st						
	5		17941			18387	st						
	6		17942			18263	st						
	7		18442			18578	st						
	ELP 32	LP + CLL + C8 + S32.3 + schroef zijprofielenset voor reeks COLOR-THERM	2,5		23953	23629	st	-	€ 45,17 /m	€ 7,45			
			3		23621	23631	st						
			3,5		23545	23041	st						
			4		23262	22941	st						
			5		23165	22942	st						
			6		23026	23027	st						
			7		25552	24658	st						

Andere profielen ook voorverpakt verkrijgbaar: prijs en leveringstermijn op aanvraag

Polyclear

Meerwandige vlakke polycarbonaatplaten

TYPE	STANDAARD								X STRUCTUUR NIEUW									
	6 mm ⊗		10 mm ⊗			16 mm		16 mm			16 mm				25 mm			
PLAATDIKTE (mm)	2W		4W			3W 2uv		3W 16/32 mm 2uv			TOP X5		TOP X6		TOP X6		TOP X11	
U.V. COËXTRUSIE																		
GEWICHT (g/m²)	1300		1750			2600		4000			2400		2500		3300		3200	
ISOLATIE-WAARDE (W/m²K)	3,6		2,2			2,2		2,5			2,0		1,9		1,5		1,4	
KLEUR	HELDER	OPAAL	HELDER/ OPAAL			HELDER/ OPAAL		HELDER/ OPAAL			HELDER/ OPAAL		HELDER/ OPAAL		OPAAL	HELDER	OPAAL	
BREEDTE mm →	2100	2100	1050	1200	2100	980	1200	980	1200	980	1050	2100	980	1050	2100	1050	1050	
↓ LENGTE mm																		
2000			○	○	○	○				○	○	○						
2500			●	●	●	○				○	○	●						
2750											●		●					
3000			●	●	●	●	○		●		●	○	●					
3250											●		●					
3500			●	●	●	●	○		●		●	○	●					
3750											●		●					
4000			●	●	●	●	○		●	○	●	○	●					
4250			○								●		●					
4500			●	○	●	○			●		●	○	●					
4750			○															
5000			●	○	●	○			○	○	●	○	●	○			●	
6000	●	○	●	○	●	○			○	○	●	●	●	●			●	
7000	●	○	●	○	●	○			○	○	●	●	●	●	●	●	●	
7200																		
#/pallet	30	30	50	50	50*	30	30	30	30	30	30	30	30	30	20	20	30	



Superisolerend

- Tot uitputting voorraad
- ⊗ Deze platen zijn niet geschikt voor terrasoverkappingen, maar wel voor lichtstraten en andere toepassingen. Voor bijkomende info, contacteer ons via +32 (0)56 20 00 00 of info@skylux.be
- * 2100 x 7000 mm: 45 stuks/pallet



X STRUCTUUR			HITTEWEREND NIEUW										TYPE
32 mm			10 mm	16 mm	16 mm				32 mm			55 mm	PLAATDIKTE (mm)
TOP X6	TOP X11 EP		RELAX	RELAX	REFLEX PEARL	PRIMALITE	REFLEX PEARL EP	PRIMALITE EP	RELAX HX	HEATSTOP			
												U.V. COËXTRUSIE	
3700	3800		1750	2400	2500	2500	3800	3800	3600	5000		GEWICHT (g/m ²)	
1,4			2,5	2,0	2,1	2,1			1,1			ISOLATIE-WAARDE (W/m ² K)	
HELDER/OPAAL	HELDER/OPAAL		OPAAL	OPAAL	OPAAL	HELDER	OPAAL	SATIN [■]	HELDER	OPAAL	OPAAL	KLEUR	
980 1230	980 1230		1050	980	980 1200	980 1200	980 1230	980 1230	1230	980 1230	1230	← BREEDTE mm	
												↓ LENGTE mm	
○ ○ ○					○ ○		○					2000	
● ● ●				○	● ●	●	●	●	●	●	●	2500	
○ ○ ○												2750	
● ● ●			●	○	● ●	● ●	●	●	●	●	●	3000	
● ● ●										●		3250	
● ● ●			●	○	● ●	● ●	●	●	●	●	●	3500	
● ● ○										●		3750	
● ● ●				○	● ●	● ●	●	●	●	●	●	4000	
● ● ○			●									4250	
● ● ●				○	● ●	●	●	●	●	●	●	4500	
												4750	
● ● ●			●	○	● ●	● ●	●	●	●	●	●	5000	
● ● ●				○	● ●	○ ●	●	●	●	●	●	6000	
○ ● ●				○	● ●	●	●	○	○	○	●	7000	
			●									7200	
15 15 20			50	30	30 30	30 30	20	20	20	20	10	#/pallet	

■ Opaal met satijnen afwerking

- Prijzen, hoeveelheden en termijn voor maatwerk, kleuren en speciale uitvoeringen zijn op aanvraag
- Voor lengtes >7 m en min. 500 kg: prijs op aanvraag
- Op maat verzagen is mogelijk
- Tolerantie op de afmetingen: zie technische fiche

PLEXIGLAS®

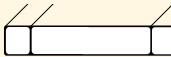
Meerwandige vlakke acrylaatplaten

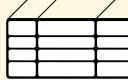
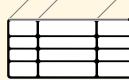
TYPE	STANDAARD				HEATSTOP			
	16 mm				32 mm	32 mm		
PLAATDIKTE (mm)	S2P RESIST AAA				S2A ALLTOP	S5P RESIST	S5P RESIST	
CELLEN (D / B)	16/64 mm				16/64 mm	32/32 mm	32/32 mm	
PROFIEL								
gewicht (g/m ²)	4300				5000	5800	5800	
U-waarde (W/m ² K)	2,5				2,5	1,5	1,5	
KLEUR	HELDER (1)		OPAAL (1)		HELDER (2)	OPAAL (1)	OPAAL (1) (3)	
BREEDTE mm →	980	1200	980	1200	980	1230	1230	
↓ LENGTE mm								
3000	●	○	●	●	●	●	●	
3500	○	○	●	●	●	●	●	
4000	●	○	●	●	●	●	●	
4500	○	○	○	○	○		○	
7000	●	○	●	○	●	●	●	

- RESIST = verbeterde slagvastheid
 AAA = met anti-algenbehandeling
 (1) NO DROP = eenzijdige coating tegen druppelvorming
 (2) NO DROP = tweezijdige coating tegen druppelvorming
 (3) HEATSTOP = infraroodreflecterend

○ : tot uitputting voorraad

De platen zijn geproduceerd op basis van de ISO 9002 volgens norm ISO 12017 met grondstof volgens DIN 8745.
 Tolerantie op de afmetingen: zie technische fiche

SPECIALE AFMETINGEN:

Per afname van 1 pallet kunnen ook speciale lengtes (tot max. 7000 mm) tegen de prijs van de standaardlengtes bekomen worden (leveringstermijn wordt bevestigd).

Indien minder dan 10 st.: + toeslag voor aantal

VERZAGEN OP MAAT IS MOGELIJK

(op uw aanvraag leveren we de reststukken mee)

Pergotop – Pergotop-Soft Sandwichpanelen

TYPE	PERGOTOP							PERGOTOP-SOFT
	STANDAARD			AKOESTIEK				AKOESTIEK
PLAATDIKTE (mm)	16 mm	16 mm	32 mm	32 mm		57 mm		32 mm
GEWICHT (kg/m ²)	5,30	4,85	5,35	5,75		6,50		5,75
ISOLATIE- WAARDE (W/m ² K)	2,40	2,07	0,96	0,96		0,48		0,80
KLEUR	grijs/grijs	wit/wit*	wit/wit*	wit/wit* ardoise/wit*	tuile/wit*	wit/wit* ardoise/wit*	tuile/wit*	wit uv/wit* ardoise uv/wit* bruin uv/wit*
OPPERVLAKTE	2 x alu	2 x alu	2 x alu	2 x alu	2 x alu	2 x alu	2 x alu	1 x soft 1 x alu
BREEDTE mm →								
↓ LENGTE mm	1200	1200	1230	1230	1230	1230	1230	1230
2500	●	●	●	●	○	○	○	○
3000		●	●	●	●	●	○	●
3250	●							
3500		●	●	●	●	●		●
4000		●	●	●	●	●	○	●
4500		●	●	●	●	●	○	●
5000		●	●	●	○	○		●
6000		●	○	●	○	●		●
7000		●	○	●	●	○	○	○
#/pallet	50	30	20	20	20	20	20	20

tolerantie op dikte ± 1,5 mm

alu = gelakt aluminium / soft = geluidsdempende softlaag

○ : tot uitputting voorraad

* Pergotop & Pergotop-soft binnenzijde in anti-kras wit
verzagen op maat is mogelijk

Prijsaanvraag / Bestelling

Climalux

Klant

Referentie - werf

Leveringstermijn

- Prijsaanvraag Niet op maat
 Bestelling

Gelieve uw keuze in de betreffende vakjes aan te kruisen of te verduidelijken

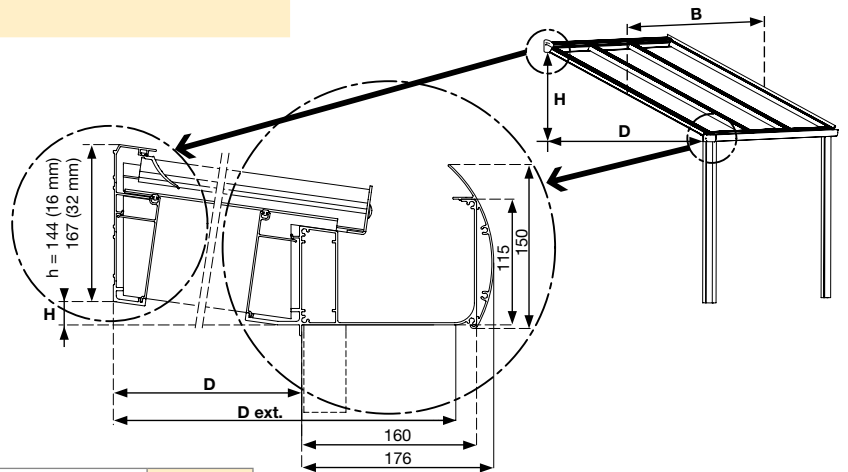

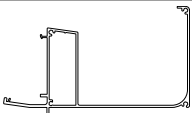
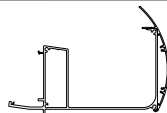
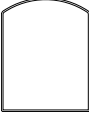
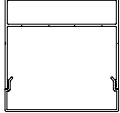
Afmetingen (in mm)	Breedte 'B'					
	Diepte 'D'					
	Diepte 'D ext' (inclusief paal) = D + 141 of 150 mm					
	Hoogteverschil 'H' of helling (tussen 2° en 10° en vanaf 5° voor toepassing met meerwandige platen)					
	Paallengte	2500 mm		3250 mm		
	Of palen op maat (exacte lengte)					
Standaardkleuren*	RAL 9010 wit					
	RAL 7016 ST antraciet (Tiger 029/71334)					
Trendkleuren**	RAL 3004 ST lila rood (AE03053300420)		RAL buiten standaard***	RAL		
	RAL 7039 ST (AE03057703920)			Poedercode		
	RAL 9001 crème			Uitvoering	Glanzend	
	RAL 9005 ST zwart (Axalta AE3054900520)				Structuurlak	
	RAL 9006 ST zilvergrijs (Tiger 029/90146)				Mat (30 % glans)	
	RAL 9007 ST aluminiumgrijs (Tiger 029/90147)					
	RAL 9009 ST DB 703 (Tiger 029/80077)					
	RAL 9010 ST (AE03059901020)					
Plaatype	Polycarbonaat/Plexiglas of Pergotop	Type				
		16 mm dikte		helder		
		32 mm dikte		opaal		
	of	Glas (maximum 750 mm glasbreedte)	8 mm glas		10 mm glas	
			Kleur en dikte			
		Pergotop sandwichpanelen	Wit/wit		16 mm	
Pergotop-Soft sandwichpanelen	Ardoise/wit		32 mm			
		Tuile/wit		Akoestiek		
Goot	Classic		Softline			
						
Paal	110 x 141 mm (rond)		150 x 150 mm (hoekig)			
						
Uitvoering	Vrijstaand dak (montage tegen GDX)					
Opties	Ledverlichting onder goot					
	Climaled (3 spots/drager) (aantal -> min. 2)				→ gelieve het aantal in te vullen	
	Driehoek (spie) en/of zijdelingse windschermen				→ zie bestelformulier driehoek (spie) en windscherm	
	Climaglide (schuifwandsysteem)				→ zie bestelformulier Climaglide	
	Verticale zonwering				→ zie bestelformulier verticale zonwering	
Opmerkingen						

* **Standaardkleuren:** zonder meerprijs (ca. 3 weken levertermijn)

** **Trendkleuren:** € 200 kleurwisselkost (10 weken levertermijn)

*** **Andere RAL-kleuren:** + 15 % meerprijs + € 200 kleurwisselkost (10 weken levertermijn)
 speciale poeder codes op aanvraag (+ € 250)

Prijsaanvraag / Bestelling

Climalux met dakoversteek

Klant

Referentie - werf

Leveringstermijn

- Prijsaanvraag Niet op maat
- Bestelling

Geleef uw keuze in de betreffende vakjes aan te kruisen of te verduidelijken

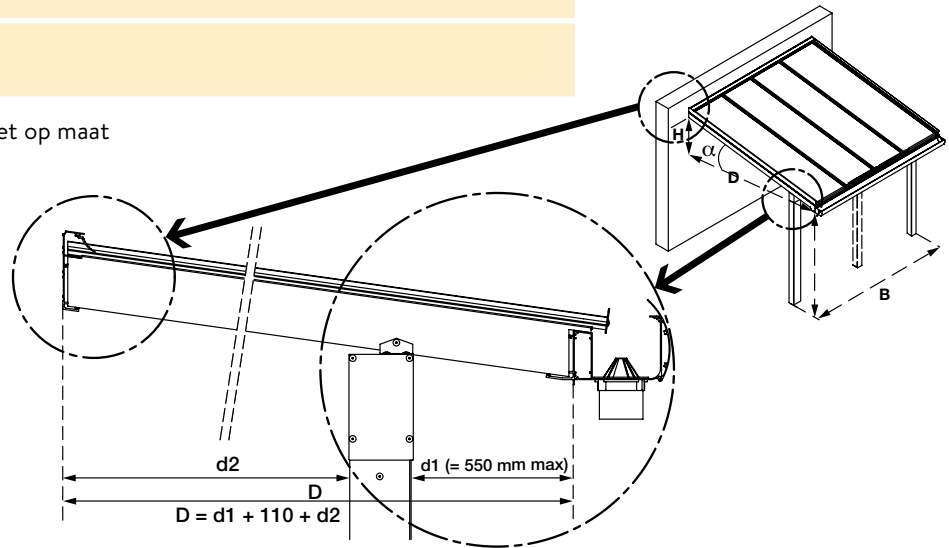

Afmetingen (in mm)	Breedte 'B'				
	Diepte 'D' (excl. paal)				
	Diepte 'd2' (tot binnenkant goot)				
	Hoogteverschil 'H' of helling (tussen 2° en 10° en vanaf 5° voor toepassing met meerwandige platen)				
	Paallengte (110 x 110 mm)	2500 mm	3250 mm		
	Of palen op maat (exacte lengte)				
Standaardkleuren*	RAL 9010 wit				
	RAL 7016 ST antraciet (Tiger 029/71334)				
Trendkleuren**	RAL 3004 ST lila rood (AE03053300420)		RAL buiten standaard***	RAL	
	RAL 7039 ST (AE03057703920)		Poedercode		
	RAL 9001 crème		Uitvoering	Glanzend	
	RAL 9005 ST zwart (Axalta AE3054900520)			Structuurlak	
	RAL 9006 ST zilvergrijs (Tiger 029/90146)			Mat (30 % glans)	
	RAL 9007 ST aluminiumgrijs (Tiger 029/90147)				
	RAL 9009 ST DB 703 (Tiger 029/80077)				
	RAL 9010 ST (AE03059901020)				
Plaattype	Polycarbonaat/Plexiglas of Pergotop	Type			
		16 mm dikte	helder		
		32 mm dikte	opaal		
	Glas (maximum 750 mm glasbreedte)	8 mm glas	10 mm glas		
	of	Pergotop sandwichpanelen Pergotop-Soft sandwichpanelen	Kleur en dikte		
			Wit/wit	16 mm	
Ardoise/wit			32 mm		
Goot	Classic	Softline			
Uitvoering	Vrijstaand dak (montage tegen GDY)				
Opties	Ledverlichting onder goot				
	Climaled (3 spots/drager) (aantal -> min. 2)			→ geleef het aantal in te vullen	
	Driehoek (spie) en/of zijdelingse windschermen			→ zie bestelformulier driehoek (spie) en windscherm	
	Climaglide (schuifwandsysteem)			→ zie bestelformulier Climaglide	
	Verticale zonwering			→ zie bestelformulier verticale zonwering	
Opmerkingen					

* **Standaardkleuren:** zonder meerprijs (ca. 3 weken leveringstermijn)
 ** **Trendkleuren:** € 200 kleurwisselkost (10 weken leveringstermijn)
 *** **Andere RAL-kleuren:** + 15 % meerprijs + € 200 kleurwisselkost (10 weken leveringstermijn)
 speciale poedercodes op aanvraag (+ € 250)

Prijsaanvraag / Bestelling

Climalux Horizon

Klant

Referentie - werf

Leveringstermijn

- Prijsaanvraag Niet op maat
 Bestelling

Gelieve uw keuze in de betreffende vakjes aan te kruisen of te verduidelijken

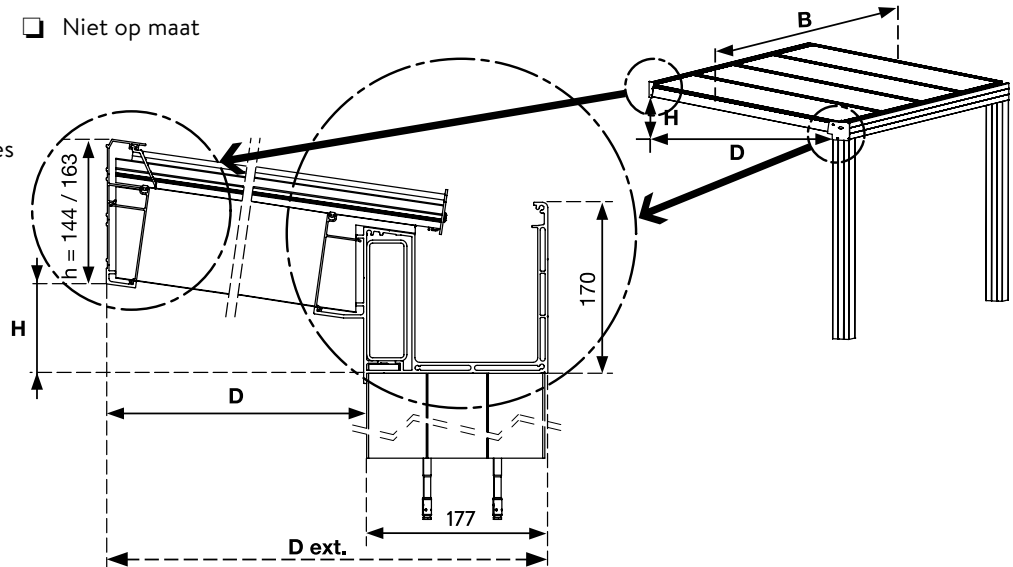

Afmetingen (in mm)	Breedte 'B'				
	Diepte 'D'				
	Diepte 'D ext' (inclusief paal)				
	Hoogteverschil 'H' of helling (tussen 2° en 10° en vanaf 5° voor toepassing met meerwandige platen)				
	Paallengte (150 x 177 mm)	2500 mm		3250 mm	
	Of palen op maat (exacte lengte)				
Standaardkleuren*	RAL 9010 wit				
	RAL 7016 ST antraciet (Tiger 029/71334)				
Trendkleuren**	RAL 3004 ST lila rood (AE03053300420)		RAL buiten standaard***	RAL	
	RAL 7039 ST (AE03057703920)		Poedercode		
	RAL 9001 crème		Uitvoering	Glanzend	
	RAL 9005 ST zwart (Axalta AE3054900520)			Structuurlak	
	RAL 9006 ST zilvergrijs (Tiger 029/90146)			Mat (30 % glans)	
	RAL 9007 ST aluminiumgrijs (Tiger 029/90147)				
	RAL 9009 ST DB 703 (Tiger 029/80077)				
	RAL 9010 ST (AE03059901020)				
Plaatype	Polycarbonaat/Plexiglas of Pergotop	Type			
		16 mm dikte		helder	
		32 mm dikte		opaal	
	Glas (maximum 750 mm glasbreedte)	8 mm glas		10 mm glas	
		Kleur en dikte			
		of Pergotop sandwichpanelen	Wit/wit		16 mm
Pergotop-Soft sandwichpanelen	Ardoise/wit		32 mm		
	Tuile/wit		Akoestiek		
Uitvoering	Vrijstaand dak (montage tegen GDX)				
Opties	Ledverlichting onder goot				
	Climaled (3 spots/drager) (aantal -> min. 2)				→ gelieve het aantal in te vullen
	Driehoek (spie) en/of zijdelingse windschermen				→ zie bestelformulier driehoek (spie) en windscherm
	Climaglide (schuifwandsysteem)				→ zie bestelformulier Climaglide
	Verticale zonwering				→ zie bestelformulier verticale zonwering
Opmerkingen					

* **Standaardkleuren:** zonder meerprijs (ca. 3 weken levertermijn)

** **Trendkleuren:** € 200 kleurwisselkost (10 weken levertermijn)

*** **Andere RAL-kleuren:** + 15 % meerprijs + € 200 kleurwisselkost (10 weken levertermijn)
 speciale poeder codes op aanvraag (+ € 250)

Prijsaanvraag / Bestelling

Climacrown

Klant

Referentie - werf

Leveringstermijn

- Prijsaanvraag Niet op maat
- Bestelling

Gelieve uw keuze in de betreffende vakjes aan te kruisen of te verduidelijken

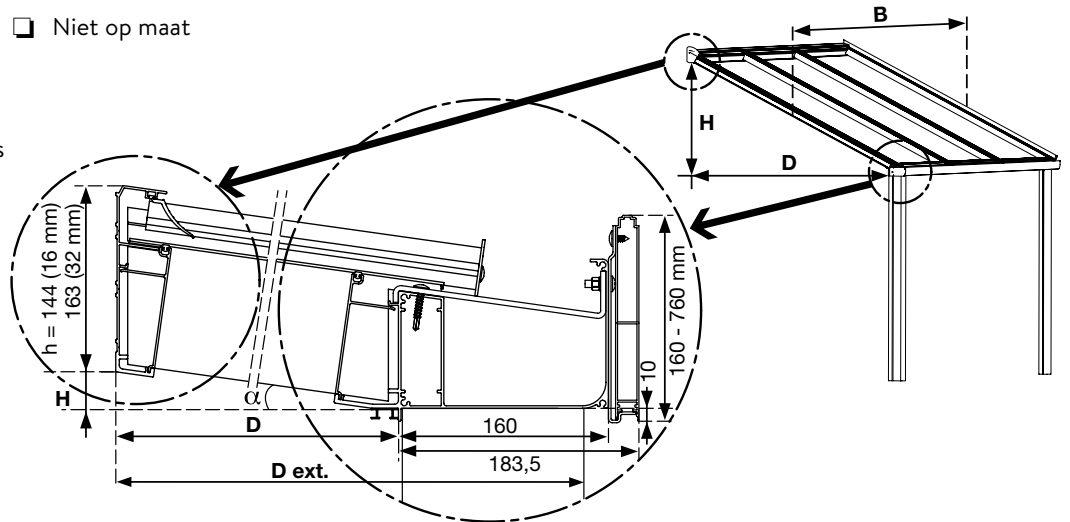

Afmetingen (in mm)	Breedte 'B'				
	Diepte 'D'				
	Diepte 'D ext' (inclusief paal) = D + 150 mm				
	Hoogteverschil 'H' of helling (tussen 2° en 10° en vanaf 5° voor toepassing met meerwandige platen)				
	Paallengte (150 x 150 mm)	2500 mm		3250 mm	
	Of palen op maat (exacte lengte)				
	Zijmuren	Links		Rechts	
Standaardkleuren*	RAL 9010 wit				
	RAL 7016 ST antraciet (Tiger 029/71334)				
Trendkleuren**	RAL 3004 ST lila rood (AE03053300420)		RAL buiten standaard***	RAL	
	RAL 7039 ST (AE03057703920)		Poedercode		
	RAL 9001 crème		Uitvoering	Glanzend	
	RAL 9005 ST zwart (Axalta AE3054900520)			Structuurlak	
	RAL 9006 ST zilvergrijs (Tiger 029/90146)			Mat (30 % glans)	
	RAL 9007 ST aluminiumgrijs (Tiger 029/90147)				
	RAL 9009 ST DB 703 (Tiger 029/80077)				
	RAL 9010 ST (AE03059901020)				
Plaattype	Polycarbonaat/Plexiglas	Type			
		16 mm dikte		helder	
		32 mm dikte		opaal	
	Glas (maximum 750 mm glasbreedte)	8 mm glas		10 mm glas	
		Kleur en dikte			
		of			
	Pergotop sandwichpanelen	Wit/wit		16 mm	
	Pergotop-Soft sandwichpanelen	Ardoise/wit		32 mm	
		Tuile/wit		Akoestiek	
Uitvoering	Vrijstaand dak (montage tegen GDX)				
Opties	Ledverlichting onder goot				
	Ledverlichting onder Climacrown				
	Climaled (3 spots/drager) (aantal -> min. 2)				→ gelieve het aantal in te vullen
	Driehoek (spie) en/of zijdelingse windschermen				→ zie bestelformulier driehoek (spie) en windscherm
	Climaglide (schuifwandsysteem)				→ zie bestelformulier Climaglide
	Verticale zonwering				→ zie bestelformulier verticale zonwering
Opmerkingen					

* **Standaardkleuren:** zonder meerprijs (ca. 3 weken leveringstermijn)

** **Trendkleuren:** € 200 kleurwisselkost (10 weken leveringstermijn)

*** **Andere RAL-kleuren:** + 15 % meerprijs + € 200 kleurwisselkost (10 weken leveringstermijn)
speciale poedercodes op aanvraag (+ € 250)

Prijsaanvraag / Bestelling

Climax Panorama

Klant
Referentie - werf
Leverings- termijn

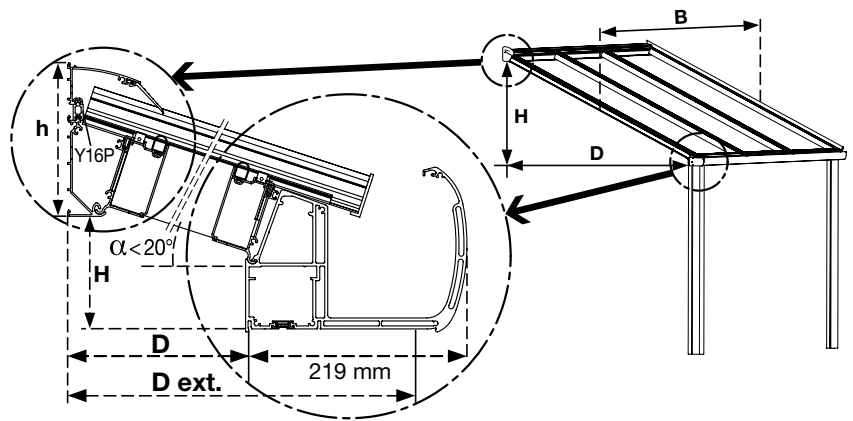

- Prijsaanvraag Niet op maat
 Bestelling

Gelieve uw keuze in de betreffende vakjes aan te kruisen of te verduidelijken

Afmetingen (in mm)	Breedte 'B'				
	Diepte 'D'				
	Diepte 'D ext' (inclusief paal)				
	Hoogteverschil 'H' of helling ($2^\circ < x < 20^\circ$)				
	Paallengte	2500 mm		3250 mm	
	Of palen op maat (exacte lengte)				
Standaardkleuren*	RAL 9010 wit				
	RAL 7016 ST antraciet (Tiger 029/71334)				
Trendkleuren**	RAL 3004 ST lila rood (AE03053300420)				
	RAL 7039 ST (AE03057703920)				
	RAL 9001 crème				
	RAL 9005 ST zwart (Axalta AE3054900520)				
	RAL 9006 ST zilvergrijs (Tiger 029/90146)				
	RAL 9007 ST aluminiumgrijs (Tiger 029/90147)				
	RAL 9009 ST DB 703 (Tiger 029/80077)				
	RAL 9010 ST (AE03059901020)				
Plaatype	Polycarbonaat/Plexiglas of Pergotop				
		Type			
		16 mm dikte		helder	
	Glasverbindingsprofiel	32 mm dikte		opaal	
	Glas (maximum 750 mm glasbreedte)	8 mm glas		10 mm glas	
		Kleur en dikte			
of	Pergotop sandwichpanelen	Wit/wit		16 mm	
	Pergotop-Soft sandwichpanelen	Ardoise/wit		32 mm	
		Tuile/wit		Akoestiek	
Afwerking	Rubbers				
	Alu clips CL16/CL32				
	Schroefbare clips CLSB/CLST				
Goot	GDG + GDGL				
		GDG + GDGK + IPE120 staalversterking (IPE120 zelf te voorzien)			
Paal	Paal 110/72 (zonder clip)				
		Paal 110/181 (met clip)			
Uitvoering	Vrijstaand dak (montage tegen GDX)				
Opties	Ledverlichting onder de goot				
	Climaled (3 spots/drager) (aantal -> min. 2)				
	Driehoek (spie) en/of zijdelingse windschermen				
	Climaglide (schuifwandsysteem)				
	Verticale zonwering				
Opmerkingen					

* **Standaardkleuren:** zonder meerprijs (ca. 3 weken levertermijn)

** **Trendkleuren:** € 200 kleurwisselkost (10 weken levertermijn)

*** **Andere RAL-kleuren:** + 15 % meerprijs + € 200 kleurwisselkost (10 weken levertermijn)
speciale poedercodes op aanvraag (+ € 250)

Prijsaanvraag / Bestelling

Climax

Klant
Referentie - werf
Leverings- termijn

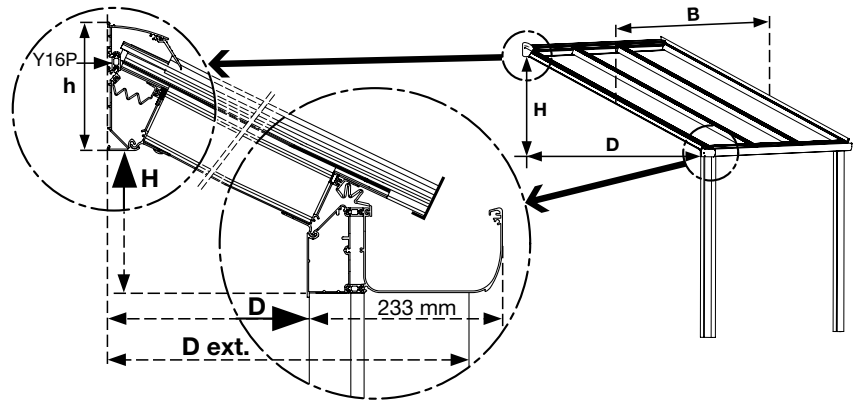

- Prijsaanvraag Niet op maat
 Bestelling

Gelieve uw keuze in de betreffende vakjes aan te kruisen of te verduidelijken

Afmetingen (in mm)	Breedte 'B'				
	Diepte 'D'				
	Diepte 'D ext.' (inclusief paal)				
	Hoogteverschil 'H' of helling (tussen 5° en 45°)				
	Paallengte	2500 mm		3250 mm	
Profielen	Op maat verzaagd*				
Uitvoering	Koud (niet thermisch onderbroken)				
	Warm (thermisch onderbroken)				
Aanbouw	Tegen 1 muur				
	Tegen 1 muur en 1 zijmuur				
	Tegen 1 muur en 2 zijmuren				
	Tussen 4 muren				
	Geplaatst op ramen				
Standaardkleuren*	RAL 9010 wit				
	RAL 7016 ST antraciet (Tiger 029/71334)				
Trendkleuren**	RAL 3004 ST lila rood (AE03053300420)		RAL buiten standaard***	RAL	
	RAL 7039 ST (AE03057703920)		Poedercode		
	RAL 9001 crème		Uitvoering	Glanzend	
	RAL 9005 ST zwart (Axalta AE3054900520)			Structuurlak	
	RAL 9006 ST zilvergrijs (Tiger 029/90146)			Mat (30 % glans)	
	RAL 9007 ST aluminiumgrijs (Tiger 029/90147)				
	RAL 9009 ST DB 703 (Tiger 029/80077)				
	RAL 9010 ST (AE03059901020)				
Afwerking	Rubbers				
	Alu duwclips CL16/CL32				
	Schroefbare alu clips CLSB en CLST		(aanbevolen bij glas)		
Plaattype	Meerwandig acrylaat		Type		
	Meerwandig polycarbonaat		Type		
	Platen op maat zagen & voorlopig aftapen		Kleur & Dikte	Helder	16 mm
	Platen op maat zagen & aftapen			Opaal	32 mm
				Hittewerend	
	of Pergotop sandwichpanelen		Kleur & Dikte	Wit/wit	16 mm
	Pergotop soft sandwichpanelen			Ardoise/wit	32 mm
				Tuile/wit	Akoestiek
	of Glasdikte (in mm)				
	Aantal glasvelden (max 750 mm glasbreedte)				
Glasverbindingsprofiel					
Paalkeuze	Niet thermisch onderbroken palen	paal 50/100			
		paal 100/100			
		paal 110/100 (zonder clip)			
		paal 110/181 (met clip)			
	Thermisch onderbroken palen	paal 110/116 (zonder clip)			
		paal 110/197 (met clip)			
Opties	Driehoek		1	2	
	Climaled (dragers - minimum 2 stuks) - spots				
	Climaglide (schuifwandsysteem)		Voorkant	Zijwand	
Opmerkingen					

* **Standaardkleuren:** zonder meerprijs (ca. 3 weken levertermijn)

** **Trendkleuren:** € 200 kleurwisselkost (10 weken levertermijn)

*** **Andere RAL-kleuren:** + 15 % meerprijs + € 200 kleurwisselkost (10 weken levertermijn)
speciale poedercode op aanvraag (+ € 250)

Prijsaanvraag / Bestelling

Pergolux

Klant
Referentie - werf
Leverings- termijn

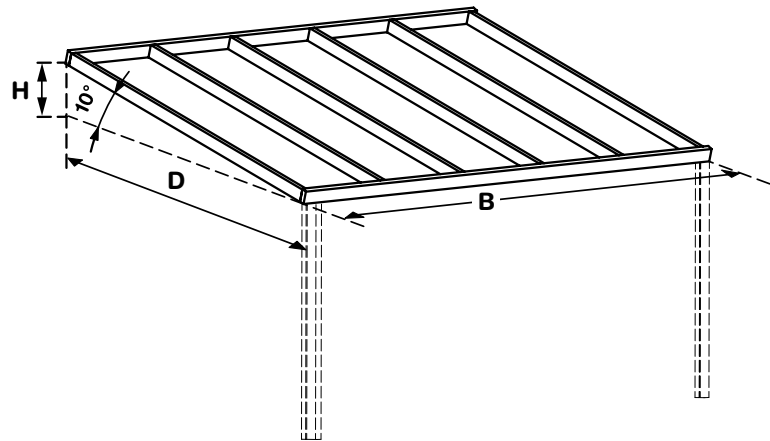

- Prijsaanvraag
 Bestelling

Gelieve uw keuze in de betreffende vakjes aan te kruisen of te verduidelijken

- Alu-reeks** systeem met aluminium profielen en standaard grijze coëx-rubbers
Color-reeks systeem met gelakte aluminium profielen en witte of grijze coëx-rubbers
Therm-reeks thermisch onderbroken systeem met witte gecoëxtrudeerde PVC-clips
Color-Therm-reeks thermisch onderbroken systeem met aluminium clips in gelakte uitvoering
Color-Therm Glass-reeks thermisch onderbroken systeem voor platen of glas met schroefbare aluminium clips, alle glassdiktes tussen 8 mm en 34 mm

Afmetingen (in mm)	Breedte 'B'					
	Diepte 'D' (binnenkant goot* tot aan muurzijde)					
	Hoogteverschil 'H' of helling (standaard 10°)					
	of Lengte platen & profielen					
	Afwerking	Alu (brute uitvoering)				
	Color	→	RAL 9010 wit	RAL 8019 bruin		
	Therm	→	RAL 9010 wit	RAL 8019 bruin		
	Color-Therm	→	RAL 9010 wit	RAL 8019 bruin	RAL 7016 ST antraciet	
	Color-Therm Glass	→	RAL 9010 wit	RAL 8019 bruin	RAL 7016 ST antraciet	
		of	RAL buiten standaard**			
			RAL			
			Uitvoering	Glanzend		
				Mat (30 % glans)		
				Structuurlak		
Plaattype	Meerwandig acrylaat		Type			
	Meerwandig polycarbonaat		Type			
			Kleur & Dikte	Helder		16 mm
	Platen op maat zagen & voorlopig aftapen			Opaal		32 mm
	Platen op maat zagen & aftapen			Hittewerend		
	of	Pergotop sandwichpanelen		Kleur & Dikte	Wit/wit	16 mm
		Pergosoft sandwichpanelen			Ardoise/wit	32 mm
		Pergotop-Soft sandwichpanelen			Tuile/wit	Akoestiek
	of	Glasdikte (in mm)				
		Aantal glasvelden (max 750 mm glasbreedte)				
Goot	Zonder goot					
	Goot G120A					
	Goot G (enkel voor de Color-Therm Glass-reeks)					
	Gootverhogingsprofiel (GR)					
Toebehoren	Afvoerbuiset					
Opmerkingen						

* gootbalk inbegrepen

** RAL buiten standaard is enkel mogelijk bij Color-Therm Glass. De leveringstermijn hiervan bedraagt 10 weken.

Prijsaanvraag / Bestelling

Climaglide

Klant
Referentie - werf
Leverings- termijn

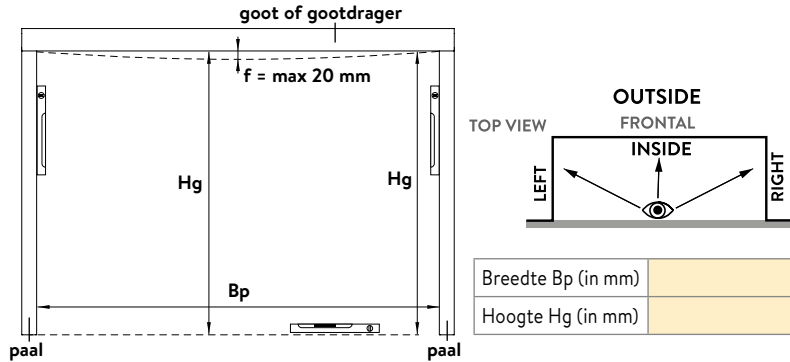

- Prijsaanvraag
 Bestelling

Gelieve uw keuze in de betreffende vakjes aan te kruisen of te verduidelijken

Opmeten van uw glasschuifwand

Zorg ervoor dat de opening perfect haaks is. De dorpel waarop de onderrail geschroefd wordt moet perfect waterpas liggen voor de goede werking van het schuifwandsysteem. Indien de doorbuiging van het bovenprofiel (goot) meer dan 20 mm bedraagt, kan de glasschuifwand niet gemonteerd worden. Hou er rekening mee dat de onder- en bovenrail x keer 20 mm breed is. Een systeem met 3 sporen is dus 60 mm breed. De paal aan de parkeerzijde waartegen de glasschuifwand gemonteerd wordt, moet minstens dezelfde diepte hebben.

Afmetingen

Meet de breedte (Bp) tussen de palen.

Meet de hoogte (Hg) van dorpel tot goot en controleer of dit overeenstemt met de bestelde schuifwand. De hoogte (Hg) in het midden van de opening en aan de zijkant mag maximaal 20 mm verschillen. Hou er rekening mee dat de doorbuiging van de goot groter kan zijn bij sneeuwbelasting. De hoogte Hg is maximaal 2350 mm voor de 8 mm uitvoering. Bij een 10 mm uitvoering is Hg maximaal 2620 mm bij een dubbel systeem of 3000 mm bij een enkel systeem.

Systeem & openingsrichting (gezien van binnen naar buiten)

3 sporen & 3 glaselementen	4 sporen & 4 glaselementen	5 sporen & 5 glaselementen
parkeerzijde links 	parkeerzijde links 	parkeerzijde links
parkeerzijde rechts 	parkeerzijde rechts 	parkeerzijde rechts
3 sporen & 6 glaselementen	4 sporen & 8 glaselementen	5 sporen & 10 glaselementen
parkeerzijde links en rechts 	parkeerzijde links en rechts 	parkeerzijde links en rechts

	Aantal
Uitvoering	
Climaglide 8 mm basic*	
Climaglide 8 mm afzonderlijk verschuifbaar	
Climaglide 10 mm meenemersysteem	
Kleur	
RAL 9010	
RAL 7016 ST	
RAL buiten standaard	
Extra (optioneel)	
Schroefbare dubbele handgreep D68/60 (in RVS)	
Schroefbare dubbele handgreep D68/60 (in geanodiseerd alu)	
Set van 2 geanodiseerde zelfklevende handgrepen	
Tochtborstel in gelakt alu profiel (# stuks)	
Tochtborstel transparant pvc	
Transparante glaslijm voor tochtlijsten (200 ml)	

* systeem zonder zijdelingse wandprofielen, geen grendelblok en geen slotstukken

(€ 200 kleurwisselkost)

Prijsaanvraag / Bestelling

Driehoek / Windscherm

Klant
Referentie - werf
Leverings- termijn

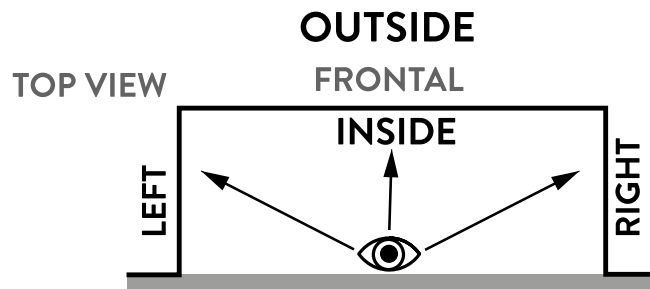

- Prijsaanvraag
 Bestelling

Gelieve uw keuze in de betreffende vakjes aan te kruisen of te verduidelijken

Afmetingen (in mm)	Breedte 'B'	
	Diepte 'D' (tot binnenkant goot)	
	Hoogteverschil 'H' of helling	
	Paallengte	
	Kleur (en poedercode)	

DWARSBALK P72	LINKS		RECHTS	
----------------------	-------	--	--------	--

DRIEHOEKEN	Profielen op maat			HELDER	OPAAL
Beglazing driehoek	Enkelvoudig veiligheidsglas 10 mm (niet inbegrepen)		Polyclear SPC16.3U 2UV		
	Glas 16 mm (niet inbegrepen)		Polyclear 3W 16/32		
	Pergotop RAL 9010		Polyclear Top-X 5X		
	Pergotop RAL 7016 ST		Polyclear Top-X 6X		
			Polyclear Reflex Pearl 16		
			Polyclear Primalite 16		
			Plexiglas Resist S2P 16/64		
	LINKS		RECHTS		
Verdeling driehoek	Geen driehoek		Geen driehoek		
	Driehoek zonder verdeling		Driehoek zonder verdeling		
	Driehoek in 2 delen		Driehoek in 2 delen		
	Driehoek in 3 delen		Driehoek in 3 delen		
	Driehoek in 4 delen		Driehoek in 4 delen		
	Driehoek in 5 delen		Driehoek in 5 delen		

WINDSCHEM	Profielen op maat			HELDER	OPAAL
Beglazing windscherm	Enkelvoudig veiligheidsglas 10 mm (niet inbegrepen)		Polyclear SPC16.3U 2UV		
	Glas 16 mm (niet inbegrepen)		Plexiglas Resist S2P 16/64		
	Pergotop RAL 9010				
	LINKS		RECHTS		
Verdeling windscherm	Geen windscherm		Geen windscherm		
	Windscherm zonder verdeling		Windscherm zonder verdeling		
	Windscherm in 2 delen		Windscherm in 2 delen		
	Windscherm in 3 delen		Windscherm in 3 delen		
	Windscherm in 4 delen		Windscherm in 4 delen		
	Windscherm in 5 delen		Windscherm in 5 delen		

Prijsaanvraag / Bestelling

Verticale zonwering

Klant
Referentie - werf
Leverings- termijn

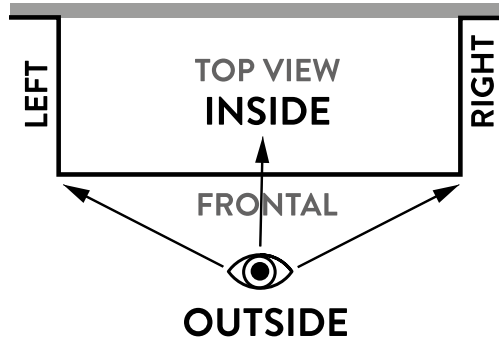

- Prijsaanvraag
 Bestelling

Gelieve uw keuze in de betreffende vakjes aan te kruisen of te verduidelijken

VERTICALE ZONWERING		LINKS	FRONTAAL	RECHTS
	Ingebouwde breedte (1000 - 6000 mm)			
	Ingebouwde hoogte (2000 - 3000 mm)			
	Aantal zonweringen			
	Behuizing (in mm)	103*		
	Positie van de kabel (van buitenaf gezien - altijd boven)	links		
				rechts
Screendoek				
Cristalvenster	Type 1			
	Type 2			
	h1 (Type 1/2)			
	hv max 1400 mm (Type 1/2)			
	bv max 4000 mm (Type 2)			
Bediening	Somfy - Situo 1 io pure II (1 kanaal handzender)			
	Somfy - Situo 5 io pure II (4 kanaal + groep handzender)			
	Somfy - Smoove origin 1 io (1 kanaal draadloze muurzender)			
	Somfy - Smoove origin 4 io (4 kanaal draadloze muurzender)			
	Somfy - Sunis wirefree io (draadloze zonnensensor)			
	Somfy - Eolis WireFree io (draadloze windsensor)			
Opties	Geen			
	Zonnensensor			
	Windsensor			
	Zonne- en windsensor			
	Cristal venster (volledige breedte of in kader): te bestellen via Climafast			

Type 1 – Doorlopend venster over volle breedte

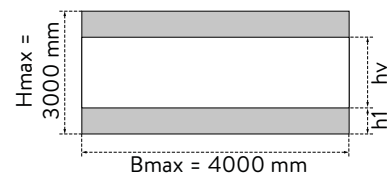

Type 2 – Venster met zijranden

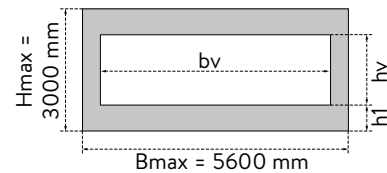

* enkel mogelijk bij max. breedte van 4400 mm

Demomateriaal

Art.nr.	Beschrijving	Prijs (netto)
① 28990	Pergolux Color Therm op sokkel + led	€ 200
② 27613	Pergolux Alu op sokkel + led	€ 200
③ 26207	Pergolux koffer	€ 80
④ 26208	Pergolux D-reeks koffer	€ 80
⑤ 18716	Pergolux Alu toonbankmodel	€ 110
⑥ 18719	Pergolux Color Therm toonbankmodel	€ 110
⑦ 25096	Pergolux Color Therm Glass toonbankmodel	€ 110
⑧ 78687	Climalux Horizon toonbankmodel	€ 350
⑨ 30242	Climax Panorama + led op sokkel	€ 350
⑩ 27612	Climax + led op sokkel	€ 350
⑪ 35726	Climalux + led op sokkel	€ 350
⑫ 30625	Climax Panorama koffer	€ 75
⑬ 21834	Climax koffer	€ 75
⑭ 35566	Climalux koffer	€ 75
⑮ 79079	Climalux Horizon koffer	€ 75
⑯ 26210	Polyclear koffer	€ 75
⑰ 41664	Climax Panorama GDG + static	€ 75
⑱ 46155	Climaled toonbankmodel	€ 30
⑲ 51090	Veranda accessoire koffer	€ 75
⑳ 62185	Roll Up Banner Climax/Climalux (NL)	op aanvraag
㉑ 61552	Display veranda showroom	€ 300
㉒ 42938	Brochure Pergolas & overkappingen	€ 0,80







info@skylux.be
www.skylux.eu