



NL

# Pergolux<sup>®</sup>

Montagehandleiding

Art.N° 32550

  
*Hello daylight!*

# Inhoudstafel

INHOUDSTAFEL	p. 2
BASISPRINCIPES	p. 2
VOORBEREIDING & BIJZONDERE MONTAGERICHTLIJNEN	p. 2
STANDAARDREEKSEN	p. 3
SPECIFIEKE BOUWTIPS PER STANDAARDREEKS	p. 6
VERWERKINGSVOORSCHRIFTEN VOOR MEERWANDIGE KUNSTSTOFPLATEN	p. 8
BEGLAZINGSDIKTES	p. 10

## Basisprincipes

### Plaattypes

Pergolux is ontwikkeld voor meerwandige kunststofplaten en voor glas (Color-Therm Glass). Een overzicht van de verschillende toepassingen en beglazingsdiktes vindt u op pag. 10.

## Voorbereiding & bijzondere montagerichtlijnen

Hou er rekening mee dat de 5 voorgestelde standaardreeksen specifieke verschillen in de montage vertonen. U vindt ze terug in deze montagehandleiding (pag. 6 en 7).

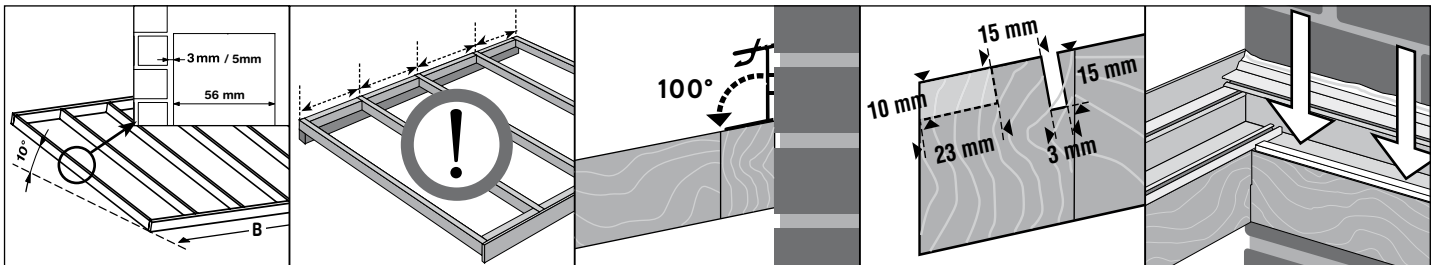

1. Bouw een houten draagstructuur onder helling van 10° (174 mm/m). Indien zijdelings tegen een muur wordt aangebouwd moet er een speling gehouden worden van 3 mm. Voor toepassingen met glas bedraagt deze speling 5 mm.

2. Bepaal de asafstanden tussen de dragers in functie van de beglazing en gekozen type (zie ook p. 4). Voor glas dient u de richtlijnen van de glasfabrikant op te volgen.

3. Zorg ervoor dat de muurbalk bovenaan eveneens onder 10° afgeschuind is.

4. Voorzie de gootbalk over de volle lengte van een sleuf van 3 x 15 mm. Voor toepassingen met dubbel glas wordt een uitfrezing voorzien van 10 x 23 mm over de volle lengte.

5. Breng de witte zelfklevende polyethyleenband aan op het muurprofiel (M16 of M32B) of breng de rubber C31 aan in het muurprofiel (MP) voor glas-toepassing.

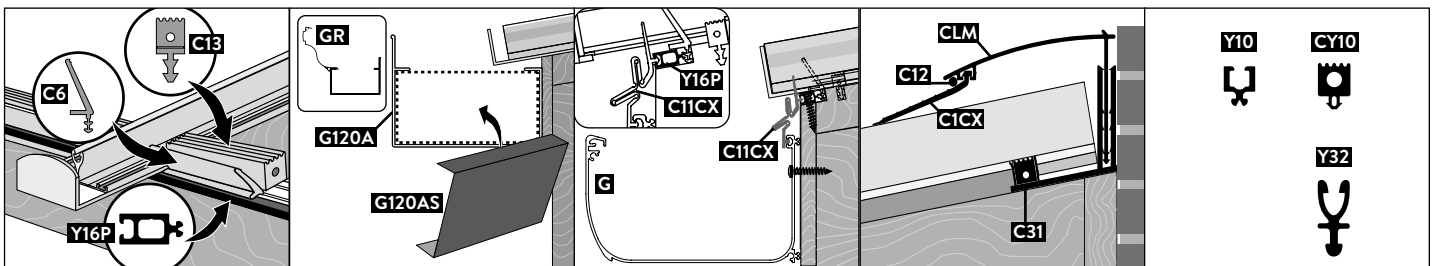

6. Breng de dichtingsrubber (C6) aan. Bij dubbel glas wordt de C6 geklemd tussen de Y16P in de uitfrezing. De steunrubber C13 wordt aangebracht in de sleuf.

7. Plaats de alu-goot G120A tegen de gootplank en dicht de sluitstukken met silicone. Bij gebruik van het gootopzetstuk wordt deze om de 50 cm geschroefd en wordt de hoogste zijde tegen de gootbalk gemonteerd.

8. Plaats de alu-goot G tegen de gootplank en dicht de sluitstukken met silicone. Plaats de rubber C11CX tussen de goot en het profiel Y16P.

9. Plaats de rubber C12 tussen de muurclips CLM en de rubber C1CX om het aandrukken op de platen te verhogen.

10. In functie van de beglazingsdiktes worden de opzetprofielen Y10 / Y32 of verhogingsrubber CY10 in de dragers gebracht. Zie tabel pag.10.

# Standaardreeksen

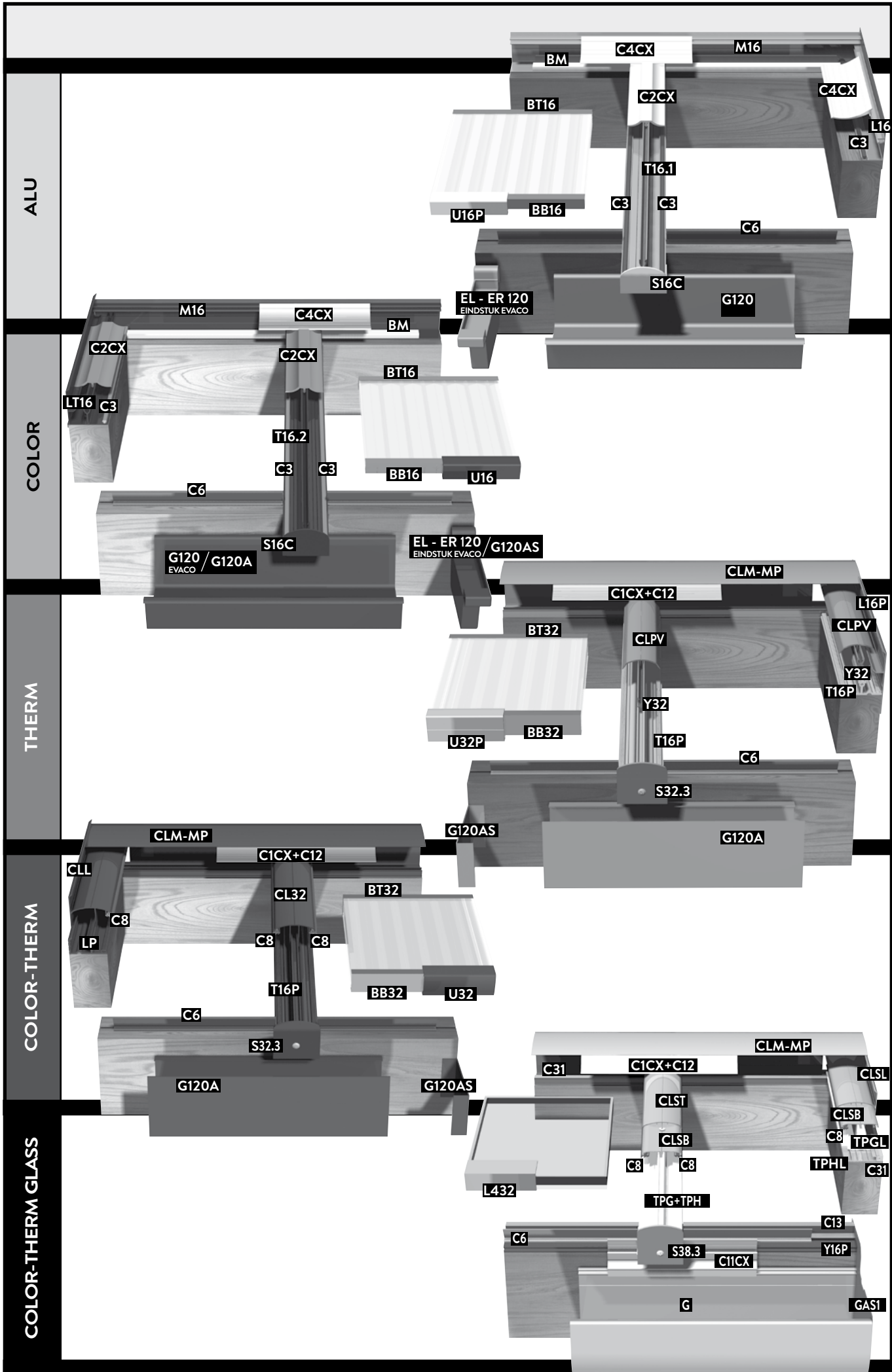

ALU

**ALU-reeks:**  
systeem met  
aluminium profielen en  
standaard grijze coëx-  
rubbers

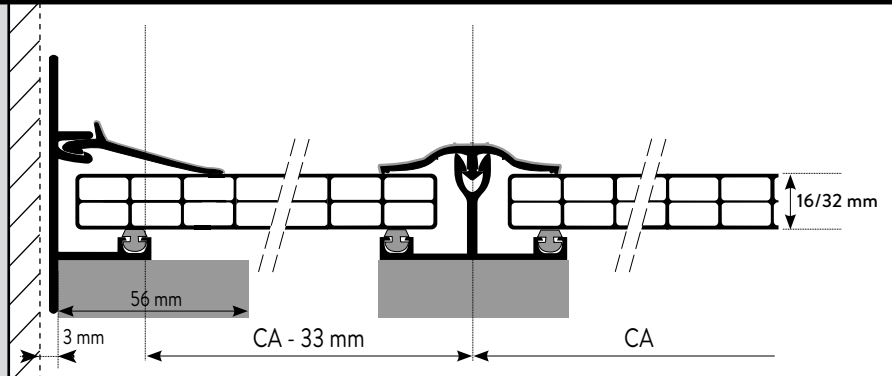

COLOR

**COLOR-reeks:**  
systeem met  
gelakte aluminium  
profielen (wit RAL 9010  
en bruin RAL 8019) en  
witte coëxrubber

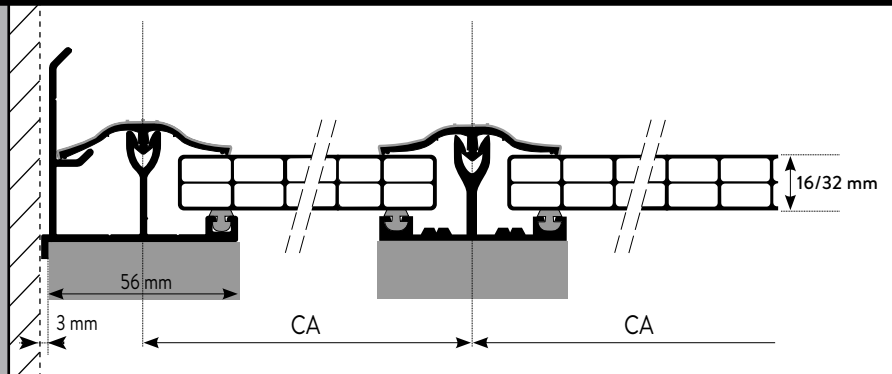

THERM

**THERM-reeks:**  
thermisch onderbroken  
systeem met witte  
gecoëxtrudeerde  
PVC-clips

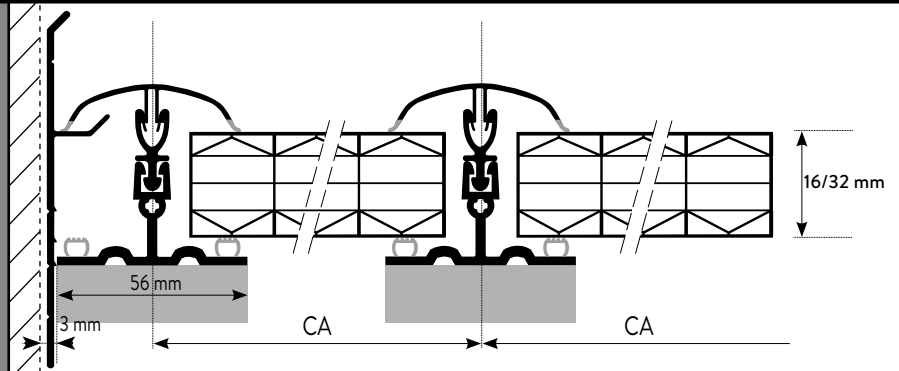

COLOR-THERM

**COLOR-THERM-reeks:**  
thermisch onderbroken  
systeem met  
aluminium clips in gelakte  
uitvoering  
(wit RAL 9010,  
bruin RAL 8019 &  
antraciet RAL 7016ST)

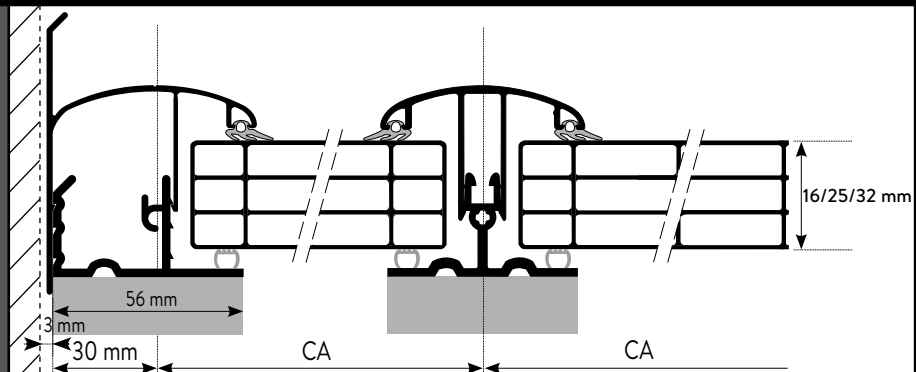

COLOR-THERM GLASS

**COLOR-THERM GLASS-  
reeks:**  
thermisch onderbroken  
systeem voor glas met  
schroefbare aluminium  
clips, alle diktes tussen  
8 en 34 mm (wit RAL  
9010, bruin RAL 8019,  
antraciet RAL 7016ST en  
andere RAL naar keuze)

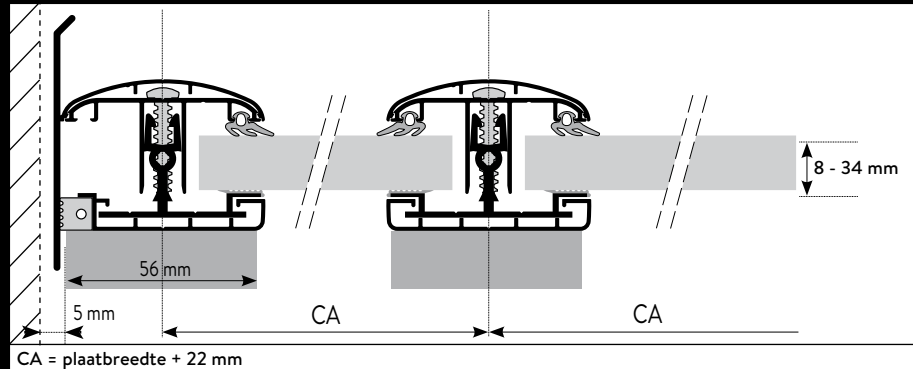

CA = plaatbreedte + 22 mm



	MUUR	DRAGER	ZIJDRAGER	GOOT	TOEBEHOREN	
16 MM	M16 + C4CX 	T16.1 + C2CX + C3 (x2) 	L16 + C3 + C4CX 	G120A + G120AS + C6 	S16C BT16 BB16 U16P BM 	16 MM
32 MM	M32T + M32B + C4CX 	T32.1 + C2CX + C3 (x2) 	L32.1 + C4CX + C3 	G120A + G120AS + C6 	S32C BT32 BB32 U32P BM 	32 MM
16 MM	M16 + C4CX 	T16.2 + C2CX + C3 (x2) 	LT16 + C3 + C2CX 	G120A + G120AS + C6 	S16C BT16 BB16 U16 BM 	16 MM
32 MM	M32T + M32B + C4CX 	T32.1 + C2CX + C3 (x2) 	LT32 + C2CX + C3 	G120A + G120AS + C6 	S32C BT32 BB32 U32 BM 	32 MM
16 MM	CLM + MP + C1CX + C12 	T16P + CLPV 	L16P + T16P + CLPV 	G120A + G120AS + C6 	S16.3 BT16 BB16 U16P 	16 MM
32 MM	CLM + MP + C1CX + C12 	T16P + Y32 + CLPV 	L16P + Y32 + T16P + CLPV 	G120A + G120AS + C6 	S32.3 BT32 BB32 U32P 	32 MM
16 MM	CLM + MP + C1CX + C12 	T16P + CL16 + C8 (x2) 	CLL + LP + C8 	G120A + G120AS + C6 	S16.3 BT16 BB16 U16 	16 MM
32 MM	CLM + MP + C1CX + C12 	T16P + CL32 + C8 (x2) 	CLL + LP + C8 	G120A + G120AS + C6 	S32.3 BT32 BB32 U32 	32 MM
8 MM tot 34 MM	CLM + MP + C1CX + C12 + C31 	TPH + TPG + CLSB + CLST + C8 (x2) + schroef 	TPHL + TPLG + CLSB + CLSL + C31 + C8 + schroef 	G + GAS1 + C6 + C13 + Y16P + C11CX 	S38.3 L432 	8 MM tot 34 MM

\* combineerbaar met het gootopzetstuk GR

# Specifieke bouwtips per standaardreeks

ALU

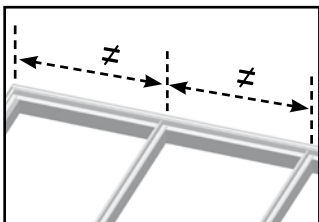

1. Plaats muurprofiel M16 en positioneer daarna de verschillende dragers T16.1. Reken telkens met de asafstanden (CA) en hou rekening met de L16. (Zie pag. 4 van deze brochure).

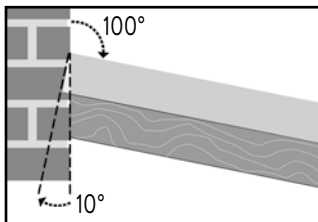

2. Zaag de muurzijde van profiel L16 schuin af, zodat de zijflank ervan mooi aansluit met de muur.

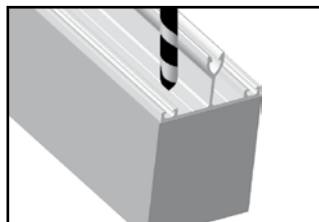

3. Boor om de 50 cm in de voorziene gleuf van het draagprofiel T16.1 en schroef vast.

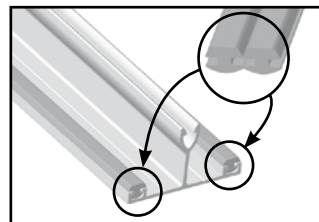

4. Plaats de steunrubbers C3 in de draagen zijprofielen. De rubbers zijn per twee verpakt en dient u zelf los te maken.

COLOR

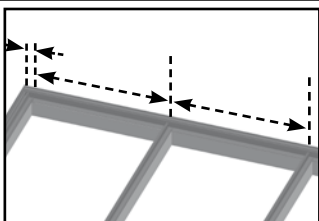

1. Plaats muurprofiel M16 en positioneer daarna de verschillende dragers T16.2. Reken telkens met de asafstanden (CA). (Zie pag. 4 van deze brochure).

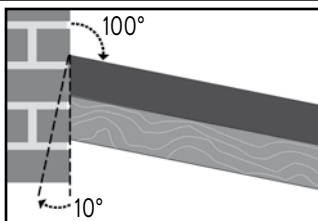

2. Zaag de muurzijde van profiel LT16 schuin af, zodat de zijflank ervan mooi aansluit met de muur.

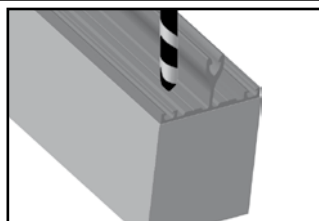

3. Boor om de 50 cm in de voorziene gleuf van het draagprofiel T16.2 en schroef vast.

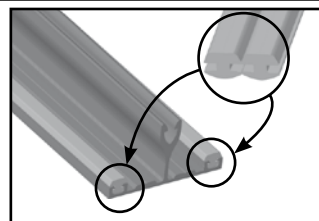

4. Plaats de steunrubbers C3 in de draagen zijprofielen. De rubbers zijn per twee verpakt en dient u zelf los te maken.

THERM

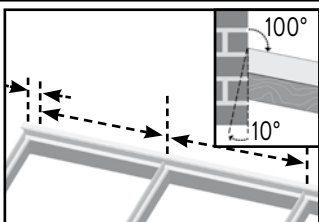

1. Hou voor de houten draagstructuur steeds rekening met de opgegeven asafstanden CA (zie pagina 4 van deze brochure) en de hoek van 10°.

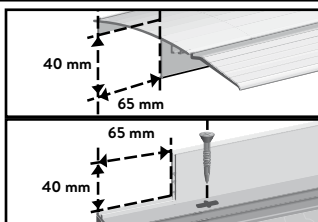

2. Verwijder links en rechts 65 mm van het verticale deel van de muurprofielen MP en CLM. Zet profiel MP vast in de muurbalk door middel van schroeven met verzonken kop. Schuif rubber C1CX in profiel CLM.

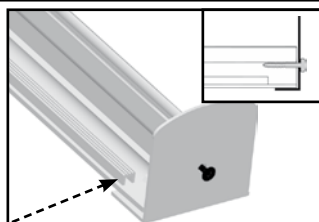

3. Snij onderaan de coëxtrubber van de T16P weg over 25 mm. Maak het stopprofiel S16.3/S32.3 met een RVS-schroef vast aan het uiteinde van profiel T16P.

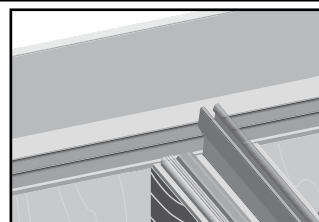

4. Monteer de profielen T16P tot net tegen het MP-profiel. Zet vast met schroeven met verzonken kop via de voorziene sleufgaten.

COLOR-THERM

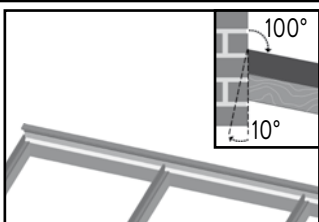

1. Hou voor de houten draagstructuur steeds rekening met de opgegeven asafstanden CA (zie pagina 4 van deze brochure) en de hoek van 10°.

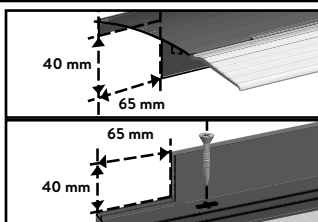

2. Verwijder links en rechts 65 mm van het verticale deel van de muurprofielen MP en CLM. Zet profiel MP vast in de muurbalk door middel van schroeven met verzonken kop. Schuif rubber C1CX in profiel CLM.

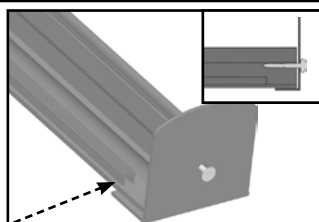

3. Snij onderaan de coëxtrubber van de T16P en de LP weg over 25 mm. Maak het stopprofiel S16.3/S32.3 met een RVS-schroef vast aan deze profielen.

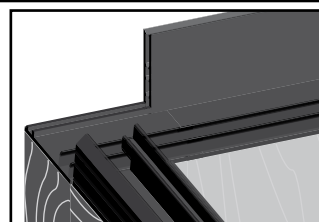

4. Monteer de profielen T16P en LP tot net tegen het MP-profiel. Zet vast met schroeven met verzonken kop via de voorziene sleufgaten.

COLOR-THERM GLASS

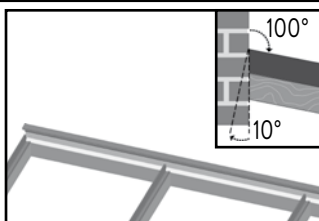

1. Hou voor de houten draagstructuur steeds rekening met de opgegeven asafstanden CA (zie pagina 4 van deze brochure) en de hoek van 10°.

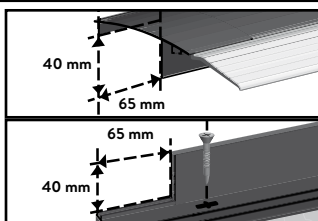

2. Verwijder links en rechts 65 mm van het verticale deel van de muurprofielen MP en CLM. Zet profiel MP vast in de muurbalk door middel van schroeven met verzonken kop. Schuif rubber C1CX in profiel CLM.

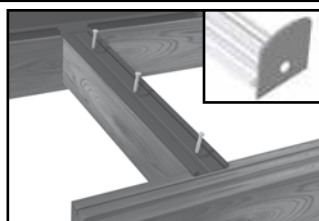

3. Leg de aluprofielen TPH en TPHL tot net tegen MP en schroef om de 50 cm vast op de houten dragers. Maak het stopprofiel S38.3 vast aan de uitgestanste zijde van de glasdraggers TPG & TPGL.

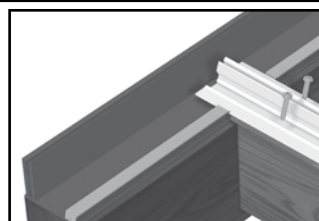

4. Breng de glasdraggers TPG & TPGL op lengte en schuif ze in de aluminium profielen tot tegen het muurprofiel MP en schroef vast met 2 schroeven aan de bovenzijde. Breng rubber C31 aan in het muurprofiel MP.

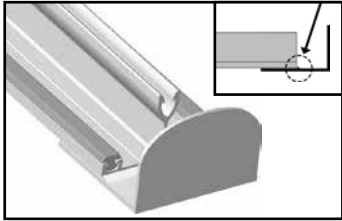

5. Plaats aan de uiteinden van alle draagprofielen (T16.1) het stopprofiel S16C tot tegen het stootrandje en schroef vast.

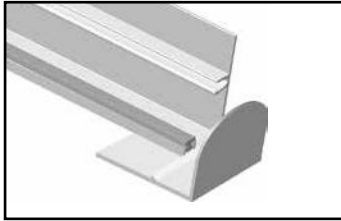

6. Plaats het stopprofiel op analoge wijze aan het uiteinde van de zijdrager L16.

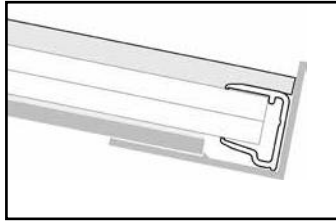

7. De rubber C2CX zorgt voor de afdichting van de platen. Druk de rubber C2CX zo ver mogelijk naar boven alvorens u hem iets langer dan de S16C afsnijdt. Bovenaan komt rubber C2CX onder rubber C4CX te liggen.

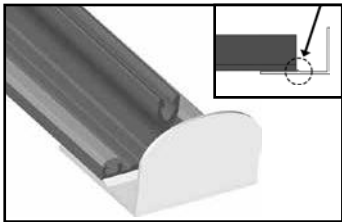

5. Plaats aan de uiteinden van alle draagprofielen (T16.2) het stopprofiel S16C tot tegen het stootrandje en schroef vast.

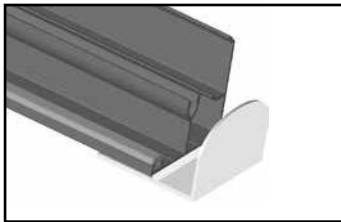

6. Plaats het stopprofiel op analoge wijze aan het uiteinde van de zijdrager LT16.

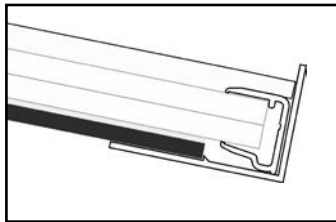

7. De rubber C2CX zorgt voor de afdichting van de platen. Druk de rubber C2CX zo ver mogelijk naar boven alvorens u hem iets langer dan de S16C afsnijdt. Bovenaan komt rubber C2CX onder rubber C4CX te liggen.

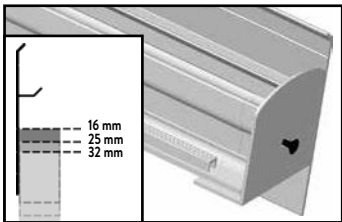

5. Het uiteinde van profiel L16P komt gelijk met de voorzijde van de stopper. Positioneer de L16P in functie van de plaatdikte.

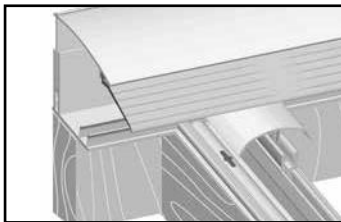

6. Werk af met de clips CLPV en plaats de CLM in de MP.

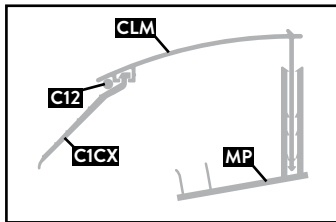

7. Plaats de ronde rubber C12 tussen de muurclips CLM en de rubber C1CX om de druk op de platen te vergroten.

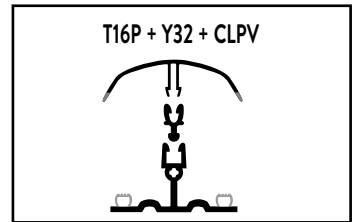

8. Voor toepassingen met platen van 32 mm wordt een opzetprofiel Y32 gebruikt (zie pag. 10).

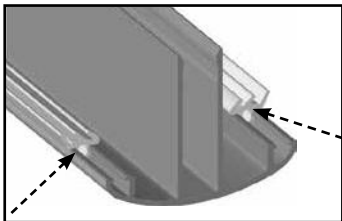

5. Monteer de rubber C8 in de clipsprofielen CL16/32 en CLL en blijf 25 mm van de onderzijde om ruimte te maken voor het plaatafsluitprofiel. Monteer de clipsen CL16/32.

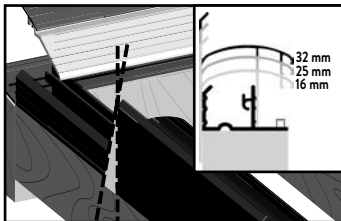

6. Clips de CLM in de MP. Schuif de CLL-profielen onder de muurrubber en clips vast op de zijdragers. Positioneer de CLL in functie van de plaatdikte.

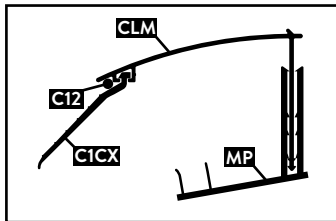

7. Plaats de ronde rubber C12 tussen de muurclips CLM en de rubber C1CX om de druk op de platen te vergroten.

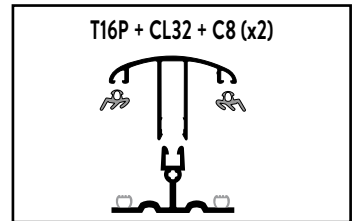

8. Voor toepassingen met platen van 25/32 mm wordt de CL32 gebruikt (zie pag. 10).

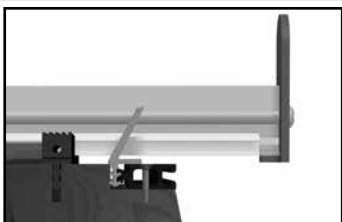

5. Breng de rubber C13 aan in de sleuf van de gootbalk tussen de dragers. Schroef het profiel Y16P en klem de rubber C6 mee in de uitsparing.

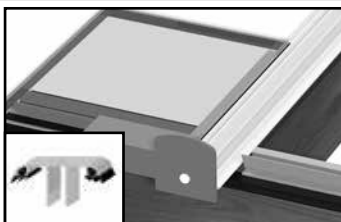

6. Plaats de beglazing en kleef de L432 op de kopse zijde van het glas. Breng de rubbers C8 aan in de schroefbare clipsen CLSB. De CY10/Y10/Y25 kan gebruikt worden in functie van de beglazingsdikte.

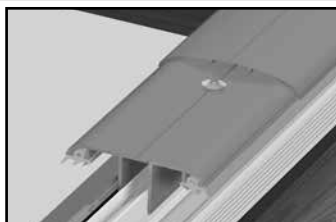

7. Schroef de clipsen CLSB vast op de glasdragers en breng vervolgens de clipsen CLST/CLSL aan.

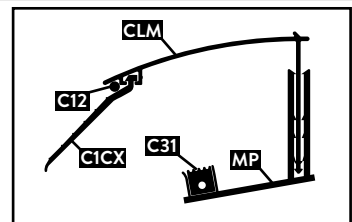

8. Druk nu de muurclips CLM met rubber C1CX in het muurprofiel MP. Plaats vervolgens de ronde rubber C12 tussen CLM en C1CX om de druk van de rubber op de platen te verhogen.

# Verwerkingsvoorschriften voor meerwandige kunststofplaten in acrylaat, polycarbonaat en sandwichpaneel

U bent in het bezit van een technisch en kwalitatief hoogwaardige meerwandige kunststofplaat. Voor een probleemloze plaatsing geven wij enkele belangrijke tips. Wij vragen uw bijzondere aandacht voor: uitzettingsruimte/silicone en houtbeschermers/rubbers.

## 1. SPELING

Kunststofplaten zetten uit of krimpen onder invloed van temperatuurschommelingen. Hou daarom rekening met volgende tips:

- Voorzie in de lengte 5 mm speling per meter plaatlengte en voorzie in de breedte 10 mm speling (5 mm per zijde). vb. een plaat van 3000 mm moet een speling hebben in de lengte van 1,5 cm.

- Blokkeer nooit de plaat in de breedte of in de lengte. Voorzie altijd voldoende speling.

- Kleef de plaat nooit vast in silicone (zelfs niet als die kunststofvriendelijk is). U belet daarmee de uitzetting en inkrimping.

- Gezien de plaat onderaan tegen afschuiven geblokkeerd wordt, dient u alle speling bovenaan te voorzien.

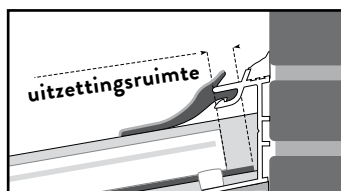
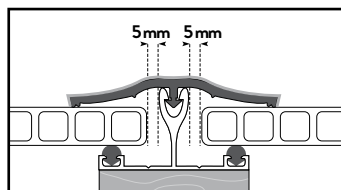

## 2. SILICONE, RUBBERS EN HOUTBESCHERMERS

- Bijna alle siliconeproducten tasten het acrylaat of het polycarbonaat aan. Vraag de voor acrylaat en polycarbonaat goedgekeurde siliconetypes (garantiebewijs).

- De dampen van deze kits mogen nooit in de kanalen van de plaat verdampen. De verluchtingsopeningen alsook de zijanten van de afsluitprofielen mogen niet dichtgemaakt worden. De silicone moet steeds vrij kunnen verdampen.

- Sommige dichtingen hebben wekmakers (zoals gebruikt in bepaalde rubbers, PVC, polyurethaan), die kleine scheurtjes veroorzaken. Gebruik enkel goedgekeurde dichtingen.

- Gebruik geen zwarte of donker-kleurige rubbers om warmteaccumulatie te voorkomen.

- Een loodslab mag op de rubbers maar niet op de platen rusten.

- Sommige verven, vernissen en houtbeschermers tasten het acrylaat en het polycarbonaat aan. Gebruik nooit smeermiddelen om de dichtingen in de profielen te krijgen.

- Spuit nooit rechtstreeks met insecticiden op de platen. De mogelijkheid bestaat dat deze aangetast worden.

## 3. ONDERHOUD

- Reinig de platen jaarlijks met lauwwater. Los er eventueel een beetje lichte huishoudzeep in op (geen detergent!). Gebruik nooit oplosmiddelen of schuurmiddelen.

- Niet droogwrijven (krassen).

- Gewoon afspoelen.

## 4. PLAATSING

- Neem de veiligheidsvoorschriften in acht die gelden voor werk op daken.

**Polycarbonaatplaten: zéér belangrijk! Deze platen moeten steeds met de tegen de U.V.-stralen beschermde zijde naar buiten/boven toe geïnstalleerd worden. Deze “onzijde” is steeds speciaal aangeduid op de beschermfolie.**

- De kunststofkleefband of de voorlopige aluminiumtape houden enkel de platen stofvrij tijdens het transport. Ze dienen echter verwijderd te worden! Het is noodzakelijk aangepaste aluminiumtapes en/of afsluitprofielen aan te brengen (zie punt 6 pag. 9).

- De draagconstructie moet stevig en stabiel uitgevoerd worden. (zie voorschriften die geldig zijn voor de hout- en metaalbouw). Afhankelijk van het plaattype moet men dwarsondersteuning aanbrengen. Rekening houdend met de respectievelijke belastingen van 500 N/m<sup>2</sup> of 750 N/m<sup>2</sup> mogen per soort en type plaat maar bepaalde maximale lengtes zonder dwarsondersteuning toegepast worden (zie technische fiche kunststofplaten).

- Warmteaccumulatie: de bovenzijde van de draagconstructie, die naar de platen gekeerd is, dient WIT reflecterend te zijn.

- Gebruik daarvoor witte dispersieverf (verdunnen in water of verf zonder oplosmiddel) of gebruik bij voorkeur aluminiumtape. Opgedast: na de verfbeurt de draagconstructie eerst laten drogen! Dan pas de platen monteren. De kunststofplaten mogen NOOIT direct op hout worden gemonteerd.

- Dakpannen mogen niet op de platen rusten! Laat minimum 10 mm ruimte tussen de platen en de dakbedekking.

- Gebruik voor het afdichten van de opening tussen de plaat en de gootbalk een speciale tochtstrip (dichtingsrubber C6). (Zie pag. 2 tek. 6). Niet dichtspuiten of opvullen met PU-schuimband.

- Onderplafonds onder de acrylaatplaten (PMMA) raden wij formeel af. Indien zonwering of andere afwerkingen onder de platen worden aangebracht, dienen deze 120 mm van de dakplaat verwijderd te zijn. Ze mogen in geen geval isolerend zijn en zijn best reflecterend van kleur. Voor polycarbonaatplaten (PC) gelden geen specifieke voorzorgen.

## BREEDTEVERDELING VAN DE PLATEN:

**AAN TE BEVELEN:** standaard plaatbreedtes met een passtuk voor de 2 buitenste platen. Vooral voor de S5P Heatstopplaat moet dit zeker worden toegepast.

**De gesloten zijanten bepalen mede de mechanische sterkte van de plaat!**

**AF TE RADEN:** in gelijke delen met verzaagde plaatbreedtes. Hou rekening met de standaard plaatbreedte. Het verzaagen van meerwandige platen is formeel af te raden.

## 5. GLAS

- Voor toepassingen met glas dient u steeds de montagerichtlijnen van de glasfabrikant op te volgen!

De richtlijnen i.v.m. de plaatsing hebben enkel een adviserend karakter. Zij strekken enkel ten titel van inlichting. De plaatsing gebeurt onder de uitsluitende verantwoordelijkheid van de klant. DE VERANTWOORDELIJKHEID VAN DE UITGEVER WORDT UITDRUKKELIJK AFGEWEZEN IN VERBAND MET DE PLAATSING.

PERGOLUX - SKYLUX - CLIMAX - CLIMALITE - REFLEX PEARL - RELAX - PRIMALITE - POLYCLEAR ZIJN GEREGEREERDE MERKNAMEN VAN SKYLUX



### 6. AFVOER EN KONDENSATIE

Stofdeeltjes en vocht mogen de celstructuur niet binnendringen:

- Een combinatie van tapes BT 16/25/32 bovenaan en BB 16/25/32 samen met een afsluitprofiel onderaan, belet stofdeeltjes > 50µm in de plaat.

- De onderkant wordt afgesloten met een geperforeerde aluminium filtertape. Ter bescherming van de tape wordt een U-vormig afsluitprofiel gemonteerd.

- Kit het profiel af met kunststofvriendelijke silicone om waterinfiltratie maximaal te verhinderen.

- Bij platen met no drop-laag dient de rand even bevochtigd en afgedroogd te worden vooraleer af te tappen.

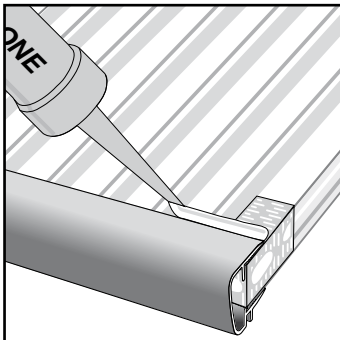
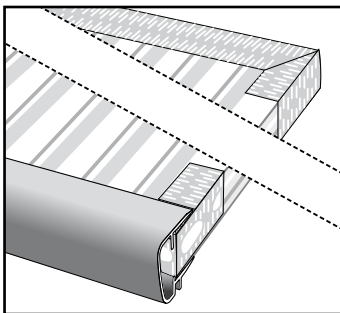

- Zorg ervoor dat de onderkant NOOIT in het water staat (mos, algen).

- Condensvorming in de kanalen is niet 100% te vermijden (natuurkundig gegeven).

Acrylaat en polycarbonaat zijn gering gas- en dampdoorlatend. De eigenschappen van het materiaal en de garantie worden hierdoor niet vermindert. Een gepaste afsluiting is aangewezen.

### 7. LEGRICHTING

- Plaats de platen hellend of verticaal, nooit horizontaal (tenzij binnenafwering).

- Minimum helling: 10° (18 cm per meter) of meer. Een helling minder dan 10° kan condensproblemen veroorzaken.

- De richting van de plaatkanaaltjes dient steeds mee te lopen met de dakhelling.

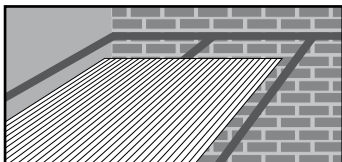

### 8. REFLECTIE

- Meerwandige kunststofplaten kunnen in sommige gevallen (afhankelijk van de oriëntatie en helling) het zonlicht reflecteren naar binnen en/of buiten. Dit is een normaal fenomeen en doet geen afbreuk aan de garantie van de platen.

### 9. VERZAGEN EN BOREN

- Markeer steeds met een vetstift op de beschermfolie van de kunststofplaten. (viltstift is moeilijk te verwijderen).

- Om een stevige inklemming te verzekeren dient men, bij het verza-gen, er steeds voor te zorgen dat een opstaande rib zich zo dicht mogelijk bij de verzaagde rand bevindt.

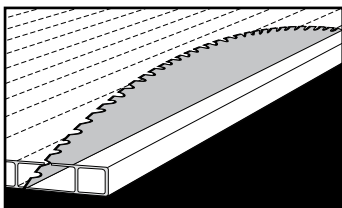

- Gebruik bij verzaagen een hardmetaalzaag (widia) met hoge rotatiesnelheid. Zaag traag en steeds met een aanslag en bij voorkeur in één beweging. Gebruik nieuwe of geslepen zaagbladen. Zorg steeds voor gladde zaagkanten.

**OPGEPAST:** de ondergrond waarop de platen gezaagd worden, dient stabiel en trivrij te zijn. De platen mogen niet klapperen tijdens het verzaagen. Het zaagblad dient iets boven de plaat uit te steken.

### 1. Type van het zaagblad:

1. Hardmetaal (voor ca 50 m/s)

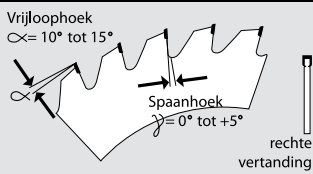

2. HSS (niet boven 40 m/s)

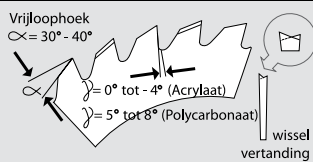

- Verwijder alle stof en/of zaagresten uit de kanalen met gezuiverde perslucht of een krachtige stofzuiger en dicht deze daarna onmiddellijk opnieuw af.

- Verwijder de beschermfolie pas na de plaatsing. Zo vermijdt u krassen.

- Doorboren is ten eerste afgeraden. Indien toch noodzakelijk, voorzie sleufgaten (inkrimping en uitzetting).

### 10. STAPELEN

- Vermijd direct zonlicht indien u de platen stapelt.

- Indien u ze buiten stockeert, bedek de stapel met witte polyethyleenfolie. Hou steeds de kunststofvriendelijke kleefband als afsluiting op de kopkanten.

- De platen mogen niet direct op de grond gestapeld worden. Gebruik de daartoe bestemde paletten.

### 11. ZONWERING

- Indien u een zonwering aanbrengt, dient dit te gebeuren aan de bovenzijde van de platen; m.a.w. langs de buitenkant.

Let wel:

Plaats de zonwering niet direct op de plaat!

U kan ook onze zonwerende platen aankopen (PC: Primalite Clear, Reflex Pearl, Relax - PMMA: S5P Heatstop) of een Skylux verandakoepel installeren.

### 12. DENK ERAAN

- Loop of kniel niet rechtstreeks op de platen. Gebruik stevige houten planken als onderleggers. Zorg ervoor dat die planken op de draagstructuur steunen.

- Meerwandige kunststofplaten met dunne wanden en hoog isolerende structuur in de plaat zijn gevoelig voor voet-, knie- en andere indrukken aan het oppervlak. Neem voldoende voorzorgen bij transport en plaatsing. Indrukken in de plaat vallen niet onder de garantie.

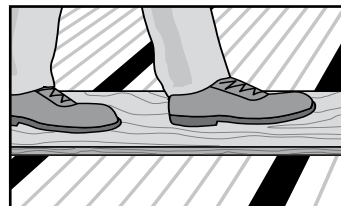

### 13. SNEEUW EN SNEEUWOPHOPING

- De kunststofplaten zijn bestand tegen een normale sneeuwbelasting. Deze maximale belasting vindt u terug in de technische fiches per plaattype en afmeting. Bij zware sneeuwval raden we aan de sneeuw regelmatig te ruimen. Het verandadak moet eveneens beschermd worden tegen sneeuw die van een hoger gelegen dak kan afschuiven.

### 14. ZETTINGSGELUIDEN

- Zoals reeds meerdere keren aangehaald, gaan kunststofplaten onder temperatuurverschillen uitzetten en/of inkrimpen. Wanneer ze bewegen t.o.v. de dakconstructie kunnen kraakgeluiden voorkomen. Dit is echter zonder gevaar voor de platen indien ze geplaatst zijn volgens de voorschriften.

- Vastgeschroefde clipsen veroorzaken meer kraakgeluiden in combinatie met kunststofplaten. Schroef niet te hard aan.

- Indien u kraakgeluiden wil vermijden, raden we aan steeds de TP + TPH te gebruiken. De TP kan mee uitzetten/krimpen met de kunststof- of alu-sandwichplaat.

### 15. ALLERLEI

- Gebruik enkel platen met hetzelfde productienummer per project om kleurverschil te vermijden.

- Voor toepassingen met glas: zie Pergolux Glass-reeks

# Beglazingsdiktes

Dikte	Alu & Color		Therm	Color Therm			Glass		
	T16.1&2/LT16	T32.1 /LT32	T16P	T16P		LP	TPH + TPG		
	C2CX	C2CX	CLPV	CL16	CL32	CLL	CLSB & CLST	CL16	CL32
8 mm	++(Y10)			+°		+°	++ (CY10) °HL25	++ (CY10)	
9 mm	++(Y10)			+°		+°	++ (CY10) °HL40		
10 mm	++(Y10)			+°		+°	++ (CY10) °HL40	+°	
11 mm	+(Y10)			+°		+°	++ (CY10) °HL40	+°	
12 mm				+°		+°	++ (CY10) °HL40	+°	
13 mm			+	+°		+°	++ °HL25	+°	
14 mm			+	+°		+°	++ °HL25	+°	
15 mm	+		+	+°		+°	++ °HL25	+°	
<b>16 mm</b>	<b>++</b>		<b>++</b>	<b>++</b>		<b>++</b>	<b>++ °HL25</b>	<b>++</b>	
17 mm	+		+				++ °HL40	+°	
18 mm	+		+				++ °HL40	+°	
19 mm							++ °HL40	+°	
20 mm							++ °HL40		
21 mm							++ °HL40		
22 mm							++ °HL40		
23 mm							++ °HL40		
24 mm							++ °HL40		
25 mm						++	++ °HL40		++
26 mm							++ °HL40		
27 mm							++ °HL40		
28 mm							++ °HL40		
29 mm							++ °HL40		
30 mm			+ (Y32)				++ °HL40		
31 mm		+	+ (Y32)				++ °HL40		
<b>32 mm</b>		<b>++</b>	<b>++ (Y32)</b>			<b>++</b>	<b>++ °HL40</b>		<b>++</b>
33 mm		+	+ (Y32)				++ (Y32) * °HL40		
34 mm		+	+ (Y32)				++ (Y32) * °HL40		

De beschikbare diktes voor kunststofplaten zijn 10, 16 en 32 mm

Legende	
++	ideale oplossing
+	goede oplossing
°	vastschroeven
Y32	Y32 op Tx schuiven
Y10	Y10 aan beide zijden van de T16/32 gebruiken
CY10	CY10 aan beide zijden van de CL / CLSB gebruiken
*	steeds voorboren, (Ø boorgat Y < Ø schroef)
HL25	Hilo 25
HL40	Hilo 40

uw Pergolux verdeler:

GEbruik ALLEEN DOOR AG.PLASTICS GELEVERDE ORIGINELE ONDERDELEN. BIJ GEbruik VAN NIET-ORIGINELE ONDERDELEN VERVALT DE GARANTIE.

SKYLUX® IS A REGISTERED BRAND OF SKYLUX  
 SPINNERIJSTRAAT 100 - B-8530 STASEGEM  
 T +32 (0)56 20 00 00 - F +32 (0)56 21 95 99  
 INFO@SKYLUX.BE  
 WWW.SKYLUX.BE

