



NL

Climaglide®

Montagehandleiding meeneemsysteem - 10 mm

Art.N° 80576

Hello daylight!

Veiligheid

Neem de nodige en vereiste veiligheidsmaatregelen in acht, zoals bij plaatsing langs de buitenzijde via het dak is het gebruik van valbescherming verplicht (lifeline), veiligheidsbril, handschoenen, helm, enz. Verboden op het glas te treden.



Vallen van hoogte

- Bij gebruik van ladders voor het betreden van het dak:
 - Ladder in goede staat?
 - Correct opgesteld onder 75°?
 - Vastgelegd onderaan en bovenaan tegen verschuiven?
 - Geen zwaar/groot materiaal meenemen op de ladder! (3 contactpunten-regel.) Indien mogelijk met kraanlift naar boven brengen.
- Indien men het dak moet betreden moet men zorgen voor een voldoende breed loopvlak dat gesteund is op de draagbalken van de onderstructuur.
- Bij gebruik van een hoogwerker/schaarlift: harnas altijd dragen (verplicht) en aangelijnd! Het verlaten van de kooi is verboden.
- Loop nooit achterwaarts op een dak, maar altijd voorwaarts.
- Zorg dat de werkzone voldoende verlicht is.



Laaghangende obstakels en vallende lasten



- Verboden onder of in een omstreep van 1 m van een hangende last te komen.
- Gevaarzone afbakenen onder de plaats waar valgevaar is van materiaal tijdens de opbouw van de veranda.
- Het is niet toegelaten tijdens de werkzaamheden deze afgebakende gevaarzone te betreden of eronder door te lopen.



Gegrepen worden

- Alle gebruikte arbeidsmiddelen hebben een geldig CE-label, zijn goed onderhouden en voorzien van alle noodzakelijke veiligheidsvoorzieningen. Deze mogen nooit weggenomen worden.
- De personen die de arbeidsmiddelen bedienen zijn hiervoor opgeleid. Afschermkappen zijn steeds voorzien op alle arbeidsmiddelen. Deze zijn in goede staat en correct ingesteld.



Struikelen/vallen

- Orde en netheid zijn het begin van veiligheid. Ruim onmiddellijk alles op, laat niets rondslingeren.
- Afval dient gesorteerd te worden.
- Bijzondere aandacht vereist voor elektrische kabels (struikelgevaar). Loop nooit achterwaarts!
- Zorg dat de werkzone goed verlicht is.



Scherpe onderdelen

- Opgelet voor knellen van vingers en snijwonden bij het manipuleren van de onderdelen van de veranda.
- Kijk altijd waar je je handen plaatst tijdens het monteren van de onderdelen.
- Het dragen van snijbestendige handschoenen is verplicht.



Ergonomie

- Tillen van lasten: ga steeds op de correcte manier te werk: door de knieën gaan; voeten verplaatsen i.p.v. ruggesgraat te torsen; last zo dicht mogelijk bij het lichaam houden.
- Stukken boven de 25 kg steeds met minstens 2 personen tillen.



Persoonlijke beschermingsmiddelen



- Werkkledij, veiligheidsschoenen en helm zijn altijd voor iedereen verplicht.



- Het gebruik van een gekeurd harnas en vanglijn is verplicht bij ontbreken van collectieve randbeveiliging of netten onder de dakopening, alsook bij het gebruik van een hoogwerker/schaarlift.



- Draag steeds handschoenen bij het manipuleren van de onderdelen.



- Bij gebruik van afkortzagen/slijpmachines is het dragen van een veiligheidsbril en gehoorbescherming verplicht.











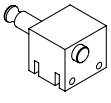
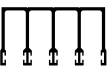

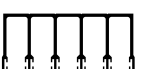
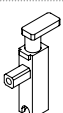
Voer steeds uw Last Minute Risico Analyse uit!

Bij twijfel: STOP! Neem geen onnodige risico's. Raadpleeg jouw leidinggevende.

Inhoudstafel

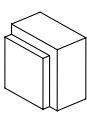
VEILIGHEID	p. 2
OVERZICHT PROFIELEN EN ONDERDELEN	p. 5
OVERZICHTSTEKENING	p. 6
TOEPASSING EN UITVOERINGEN	p. 7
ALGEMENE MONTAGETIPS	p. 8
OPMETEN VAN UW GLASSCHUIFWAND	p. 9
AFMETINGEN VAN DE GLASPLATEN	p. 10
SPECIFIEKE MONTAGETIPS	p. 11 - 16
BOVENRAIL	p. 11
ZIJPROFIEL MET SCHUIFGRENDEL	p. 12
ZIJPROFIELEN	p. 12
ONDERRAIL	p. 13
SCHUIFELEMENTEN	p. 14 - 15
AFWERKING	p. 16

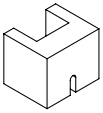
Overzicht profielen en onderdelen

	CGT310	Bovenrail voor 3 glasplaten		CGBL	Grendelblok
	CGT410	Bovenrail voor 4 glasplaten		CGPLS10	Sluitstuk
	CGT510	Bovenrail voor 5 glasplaten		CGPLL10	Grendel
	CGB3	Onderrail voor 3 glasplaten		CGSHS	Zijprofiel met schuifgrendel
	CGB4	Onderrail voor 4 glasplaten			
	CGB5	Onderrail voor 5 glasplaten			
	CGL10	Zijprofiel		CGCAL10U	Bovenste montageblok
	CGPL10	Geleidingsprofiel		CGCAL10D	Onderste montageblok
	VRCG08	Dichting voor glas			

Overzichtstekening

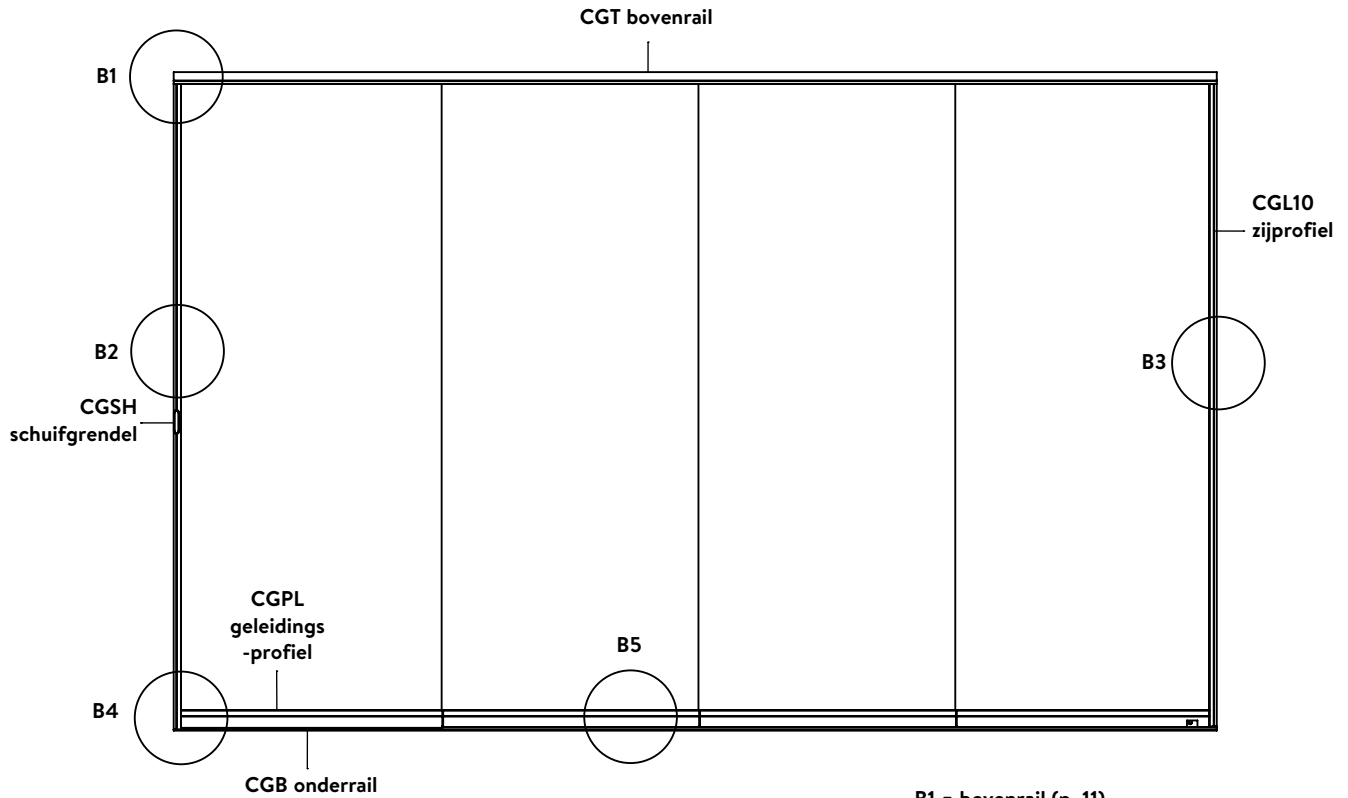

- B1 = bovenrail (p. 11)**
- B2 = zijprofiel met schuifgrendel (p. 12)**
- B3 = zijprofiel (p. 12)**
- B4 = onderrail (p. 13)**
- B5 = schuifelement (p. 14 – 15)**

Toepassing en uitvoeringen

Climaglide is een glashuifwand voor enkel glas. Dit systeem kan van binnenuit vergrendeld worden en beschermt tegen wind en regen. De schuifelementen kunnen naar 1 of 2 zijden opengeschoven worden, waardoor een grote vrije opening ontstaat. Climaglide is geschikt voor het afsluiten van een niet thermisch onderbroken verandadak zoals Climax Panorama, Climalux en Climalite.

De onderrail (CGB) telt 3,4 of 5 sporen (X), is volledig voorgeboord en op maat geleverd.

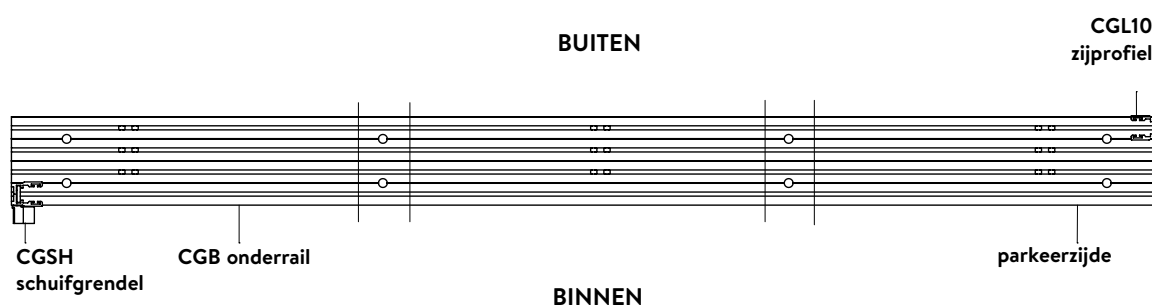

De linker en rechter zijde wordt bepaald van binnenuit gezien. Een glashuifwand bestaat uit meerdere schuifelementen (YY).

Bij een enkel systeem kunnen de schuifelementen ofwel naar links (L) geparkeerd worden ofwel naar rechts (R) geparkeerd worden.

Bij een dubbel systeem wordt de helft van de schuifelementen naar links geparkeerd en de andere helft naar rechts geparkeerd. De onderrail is twee maal voorgeboord onder het spoor aan de binnenzijde. Hierdoor kan je het systeem van binnenuit vergrendelen.

De beglazing wordt door de klant/installateur voorzien in gehard glas (tempered) met een dikte (D) van 10 mm.

De uitvoering van uw glashuifwand Climaglide wordt door een code CG XYY L/R D:

Voorbeeld:

CG 303 L 10 is een Climaglide glashuifwand met 3 sporen en 3 schuifelementen die naar links openen (gezien van binnen naar buiten). De voorziene glasdikte bedraagt 10 mm.

CG 408 LR 10 is een Climaglide glashuifwand met 4 sporen en 8 schuifelementen die deels naar links en deels naar rechts openen. De voorziene glasdikte bedraagt 10 mm.

Algemene montagetips

Neem deze handleiding nauwgezet door.

De montage dient uitgevoerd te worden door personen met voldoende technische kennis en ervaring op het gebied van constructies. De installateur moet de nodige veiligheidsmaatregelen in acht nemen tijdens de installatie, zoals het gebruik van stellingen en persoonlijke beschermingsmiddelen (veiligheidsschoenen, helm, handschoenen, veiligheidsbril...) om in veilige omstandigheden te werken. Tijdens de opbouw dienen er voldoende voorzorgen genomen te worden om de stabiliteit van de onafgewerkte constructie te waarborgen.

Bevestigingsmaterialen

Het benodigd bevestigingsmateriaal is door u te kiezen afhankelijk van de ondergrond. De schroeven en pluggen om de profielen vast te schroeven in de dorpel, de palen of de gootprofielen zijn niet meegeleverd. Gebruik hiervoor aangepaste roestvrije (RVS) schroeven met verzonken kop. Controleer of de ondergrond en de muren waarin verankerd wordt voldoende draagkrachtig zijn. De installateur dient zelf te oordelen welk bevestigingsmateriaal geschikt is voor de belasting en de ondergrond waarin bevestigd wordt. Bij twijfel raden wij aan om contact op te nemen met uw leverancier van het fixatiemateriaal of een gespecialiseerd studie bureau.

Onderrail

Wij raden aan dat de onderrail niet op de binnenvloer, maar wel 2 mm lager geïnstalleerd wordt. Indien u de rail meer dan 2 mm lager installeert, moet u er rekening mee houden dat u de glashoogte moet aanpassen. Zorg er in elk geval altijd voor dat de onderrail niet naar binnen helt.

Skylux is niet verantwoordelijk voor de montage en voor de gebruikte bevestigingsmaterialen.

Voorwaarden en garantie

De garantie vervalt indien onderstaande montage-instructies niet worden gevolgd. Het niet volgen van deze instructies en/of het gebruik van andere onderdelen kan nadelige gevolgen hebben voor de veiligheid en levensduur van het product. Afwijkingen zijn niet toegestaan zonder schriftelijke toestemming van de fabrikant. Onze montagehandleiding is gebaseerd op de laatste stand van onze kennis en techniek. Wij kunnen niet aansprakelijk gesteld worden voor eventuele onvolledige informatie. Controleer steeds of ons product geschikt is voor uw toepassing. Gezien de verwerking en de montage van ons product buiten ons toezicht gebeurt, kan eventuele schade niet ten laste worden gelegd aan Skylux. De installateur moet rekening houden met de opgegeven afmetingen van de beglazing en de windbelasting volgens de geldende normen. Technische wijzigingen zijn voorbehouden aan de fabrikant zonder voorafgaande mondelinge of schriftelijke melding. Skylux behoudt zich het recht voor deze handleiding te wijzigen zonder voorafgaand bericht. Wijzigingen in de montagevoorschriften of aan het product geven geen recht op schadevergoeding of omruiling van onderdelen. De meest recente versie van deze handleiding kan steeds geconsulteerd op www.skylux.be.

Opmeten van uw glasschuifwand

Zorg ervoor dat de opening perfect haaks is. De dorpel waarop de onderrail geschroefd wordt, moet perfect waterpas liggen voor de goede werking van het schuifwandsysteem. Indien de doorbuiging van het bovenprofiel (goot) meer dan 20 mm bedraagt, kan de glasschuifwand niet gemonteerd worden. Hou er rekening mee dat de onder- en bovenrail X keer 20 mm breed zijn. Een systeem met 3 sporen is dus 60 mm breed. De paal aan de parkeerzijde waartegen de glasschuifwand gemonteerd wordt, moet minstens dezelfde diepte hebben.

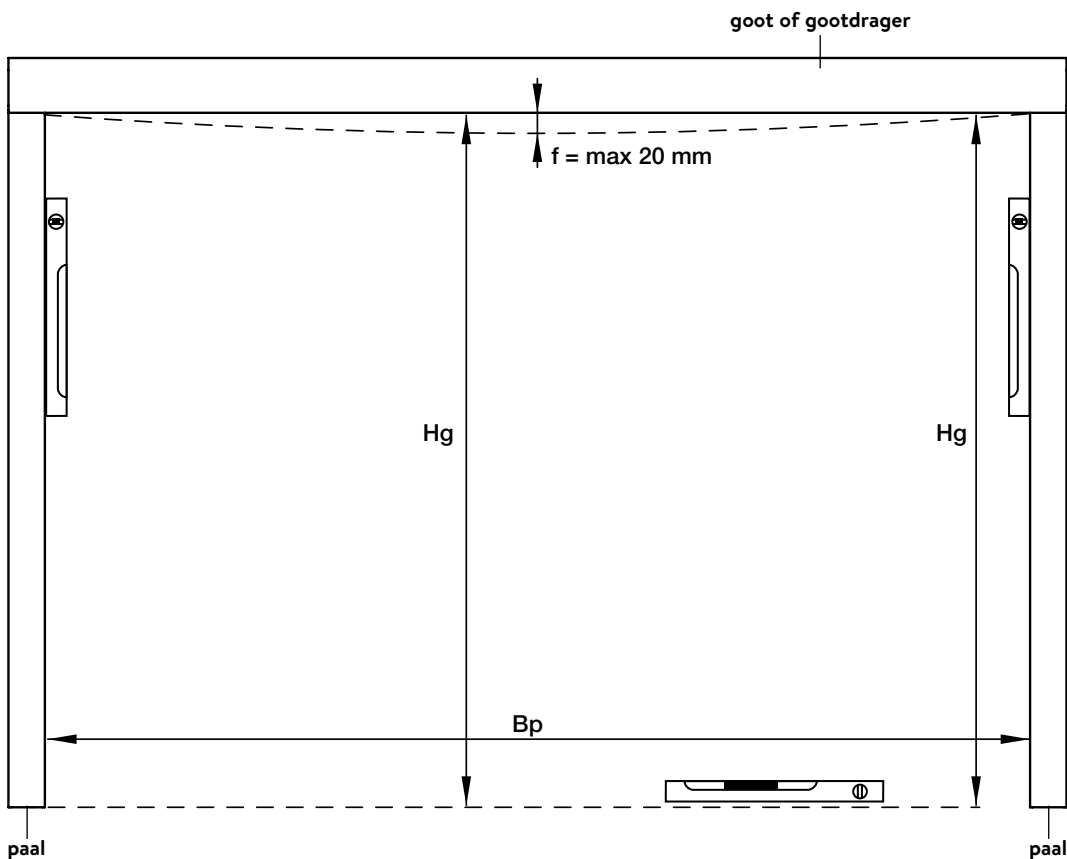

Bepaling van de afmetingen

Meet de **breedte (Bp)** tussen de palen.

Meet de **hoogte (Hg)** van dorpel tot goot en controleer of dit overeenstemt met de bestelde schuifwand. De hoogte (Hg) in het midden van de opening en aan de zijkant mag maximaal 20 mm verschillen. Hou er rekening mee dat de doorbuiging van de goot groter kan zijn bij belasting door sneeuw. De hoogte Hg is maximaal 3000 mm. Het maximum gewicht van het glas is 80 kg.

Het geleverde pakket met de profielen en toebehoren is volgens de opgegeven afmetingen met de grootste zorg voorbereid. Controleer eerst of u alle onderdelen ontvangen hebt.

Afmeting van de glasplaten

De hoogte van de glasplaat bedraagt: $H_g - 85$ mm.

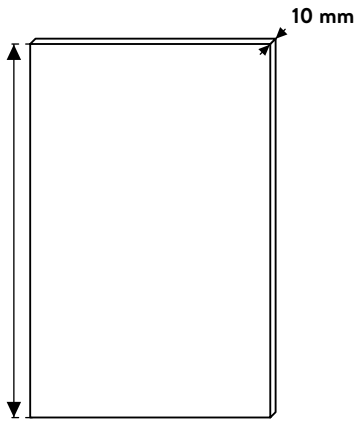

De glasplaten worden gelijkmatig verdeeld over de breedte.

De breedte van de glasplaat bedraagt:

- voor een enkel systeem: $(B_p - 31,6 + 31 \cdot (X - 1)) / X - 2,5$

- voor een dubbel systeem: $=(B_p - 31,6 - 7 + 31 \cdot (X - 2)) / X - 2,5$

De afmetingen van het glas moeten berekend worden. Het glas mag niet meer dan 80 kg wegen.
(waarbij X staat voor het aantal panelen)

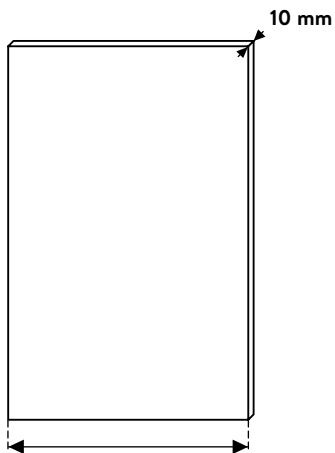

Hieronder een berekeningsvoorbeeld om dit te verduidelijken.

Gegeven:

Een enkel systeem CG 303 L 10 met totale breedte B_p van 2975 mm en een H_g van 2150 mm. Deze glasschuifwand telt 3 sporen (X) en 3 schuifelementen.

Berekening van de hoogte van de glasplaten:

$$2150 - 85 = 2065 \text{ mm}$$

$$\text{Berekening van de breedte per glasplaat: } (2975 - 31,6 + 31 \cdot (3 - 1)) / 3 - 2,5 = (2975 - 31,6 + 31 \cdot 2) / 3 - 2,5 = (3005,4) / 3 - 2,5 = 1001,8 - 2,5 = 999,3 \text{ mm} = 999 \text{ mm.}$$

Voor deze glasschuifwand moeten er 3 glasplaten van 997 x 2065 mm besteld worden in gehard glas van 10 mm, waarvan de zijranden geslepen moeten zijn.

Specifieke montagetips

Bovenrail (CGT)

Controleer of de verankering van het bovenprofiel mogelijk is zonder de goot zelf te perforeren. De verankering moet dus zoveel mogelijk in de achterste zone van het gootprofiel.

Boor met \varnothing 5-6 mm bovenprofiel voor met een tussenafstand van ongeveer 70 cm en op 4 cm van de uiteinden. Voorzie elk gat van een chanfrein zodat de schroefkop verzonken zit.

Gebruik schroeven met een verzonken kop om het profiel vast te schroeven (niet meegeleverd).

Bij de GX goot (Climalux) doe je dit steeds in de eerste sleuf.

Bij de GXLX goot (Climalux Horizon) of een GL goot (Climalite), doe je dit steeds in de tweede sleuf.

Bij de GDG goot (Climax Panorama) doe je dit geschrinkt in de eerste en derde sleuf.

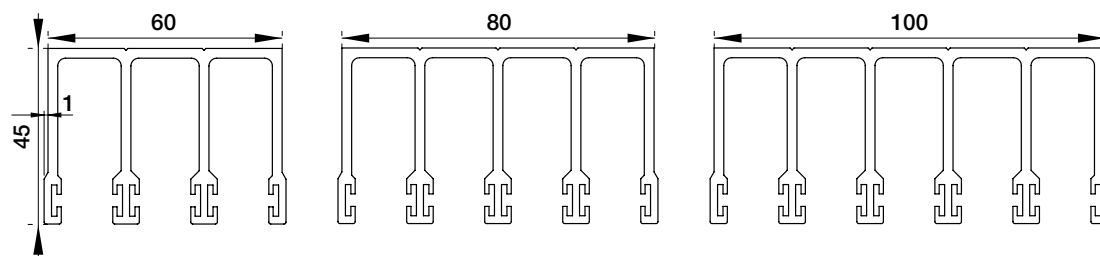

CGT310

CGT410

CGT510

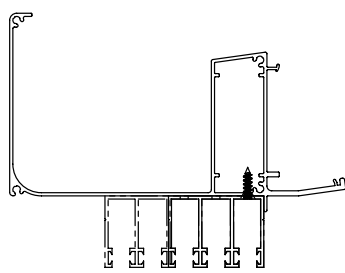

Climalux
CGT + GX

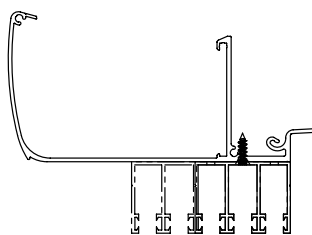

Climalite
CGT + GL

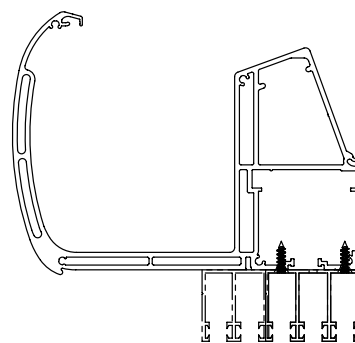

Climax Panorama
CGT + GDG

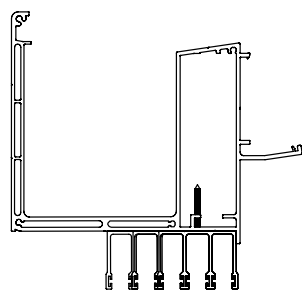

Climalux Horizon
CGT + GXLX

Onderrail (CGB)

Het enkel systeem met schuifgrendel heeft enkel waterafvoergaten.

Het dubbel systeem heeft 2 gaten in de onderrail om de schuifelementen te vergrendelen. Deze gaten bevinden zich in het centrale binnenste deel van de onderrail.

Let er op dat de horizontaal geboorde afwateringsgaten naar buiten gericht zijn en de grendelgaten op het einde overeenkomen. Zie onderstaande tekening.

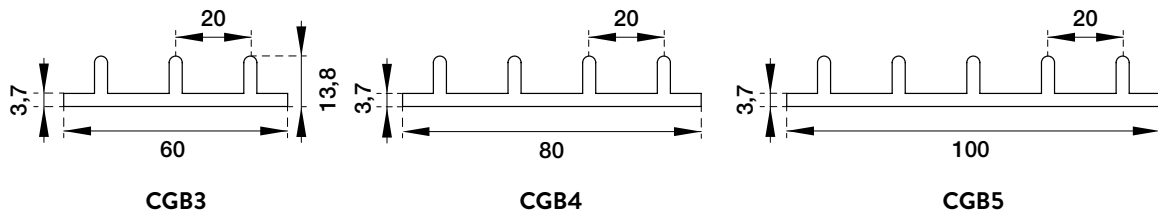

Enkel systeem – met schuifgrendel

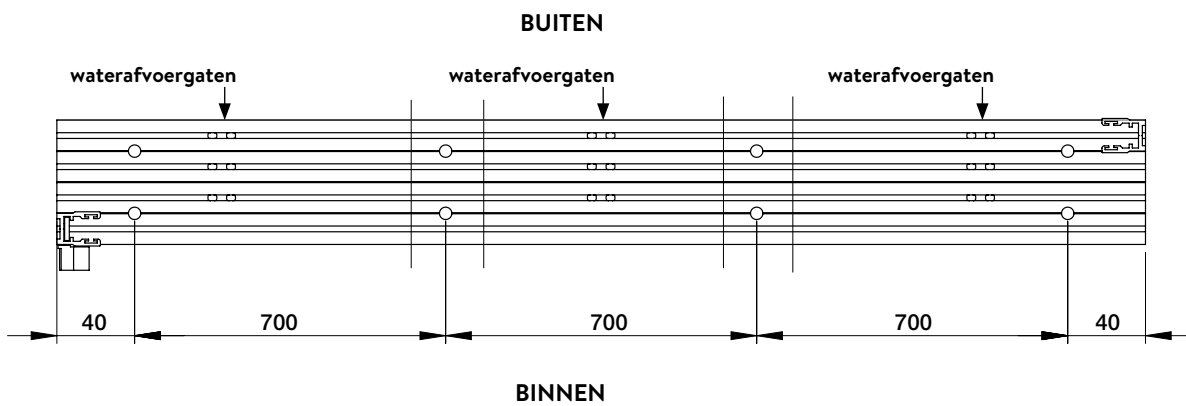

Dubbel systeem met 6,8,10 glas

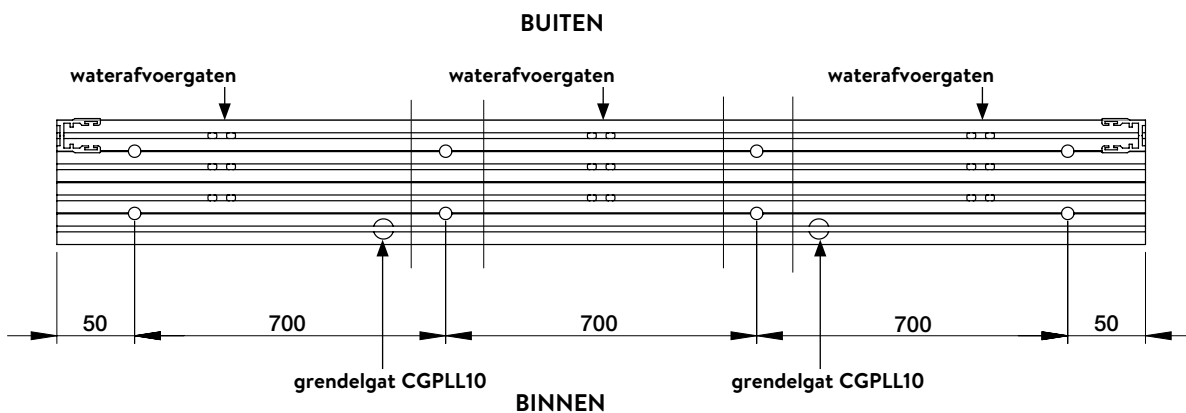

Boor de onderrail voor met $\varnothing 6$ mm op 4 cm van de uiteinden en verder met een tussenafstand van ongeveer 70 cm in de indicatielijnen tussen de buitenste sporen. Voorzie elk gat van een chanfrein zodat de schroefkop verzonken zit. Schroef hierna het profiel vast op de ondergrond met aangepaste schroeven en pluggen. Voorzie een waterkering met silicone op 15 mm van de binnenste rand tussen de onderrail en de ondergrond. Let er op dat de onderrail perfect onder de bovenrail en waterpas ligt. Desnoods moeten er dikteplaatjes gebruikt worden om de onderrail horizontaal uit te lijnen.

Zijprofiel (CGL10) + zijprofiel met schuifgrendel (CGSHS)

Moet op de werf nog op de exacte lengte verzaagd worden. Zaag het zijprofiel enkel vanaf de bovenzijde. Zorg ervoor dat de uitgefreesde opening naar onder gericht is. Plaats het zijprofiel eerst met de onderkant en daarna met het bovenste deel in de juiste positie. Om het zijprofiel (CGL10) te centreren gebruik je de bovenste en onderste montageblokken (CGCAL10U, CGCAL10D). Positioneer eerst het zijprofiel aan de parkeerzijde en gecentreerd boven het buitenste spoor. Schroef vervolgens het profiel vast aan de paal. Gebruik hiervoor korte schroefjes, zodat de waterafvoerbuis niet doorboord wordt. De schroeven hebben best een gefreesde kop (max. diameter van de kop is 10,4 mm). Doe hetzelfde tegen de andere paal, maar dan centraal boven het binnenste spoor. Voor de bevestiging zijn 4 schroeven voldoende: één aan de onderkant, twee in het midden en één aan de bovenzijde. Extra gaten worden gebruikt in geval van schroefdraadschade.

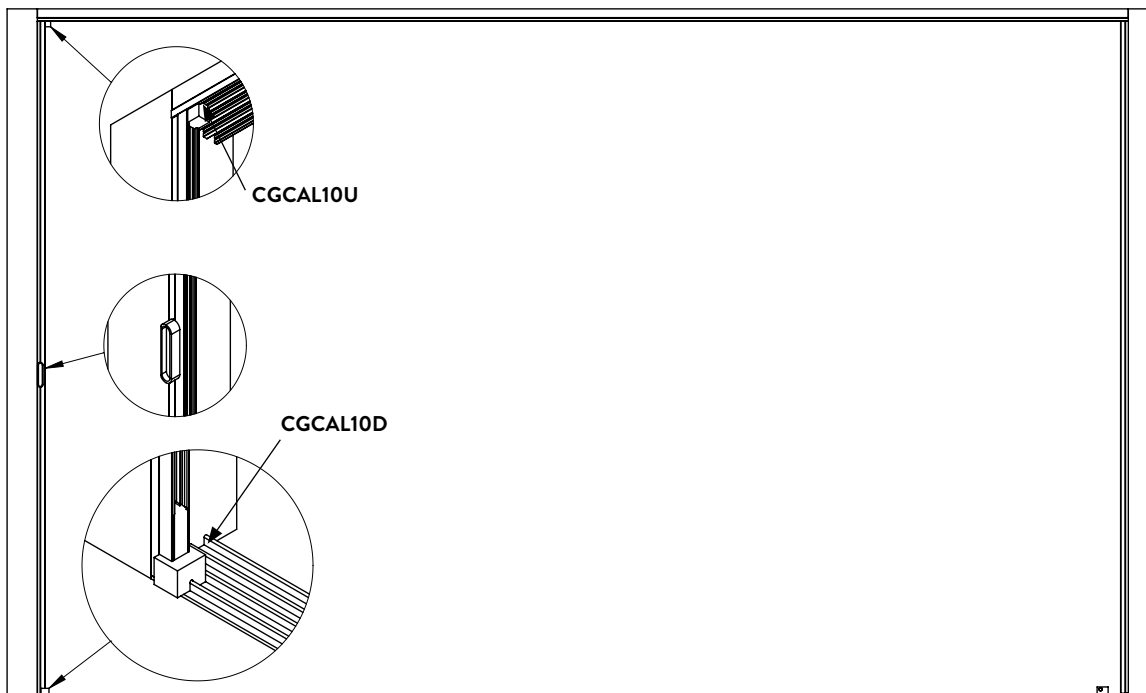

zijprofiel met schuifgrendel
CGHS

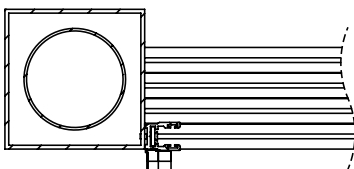

onderrail
CGB

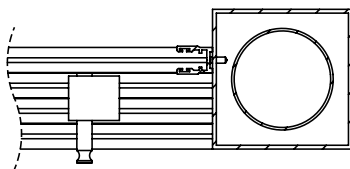

zijprofiel
CGHL10

parkeerzijde

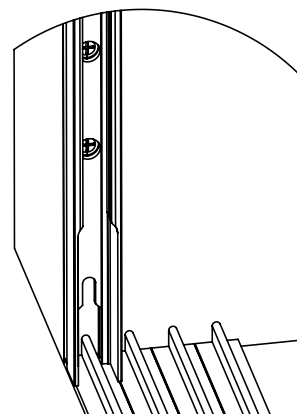

Schuifelementen (CGPL)

De geleidingsprofielen zijn op maat en voorzien van wielen en grendel. In een enkel systeem met 1 grendel is er 1 geleidingsprofiel voorzien van een grendelopening. Deze wordt gebruikt voor het schuifelement aan de parkeerzijde. Er is ook een ander geleidingsprofiel met grendelzijde dat naar het zijprofiel met schuifgrendel gaat.

Montage van de schuifelementen

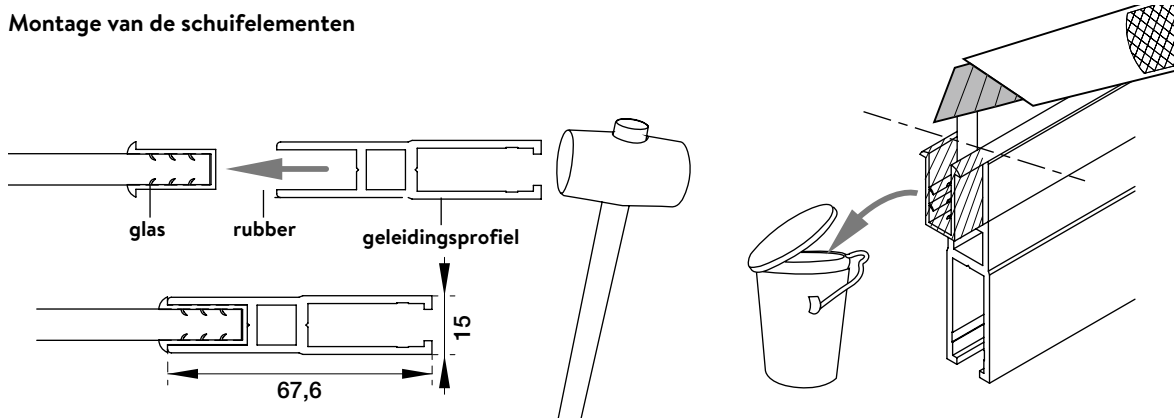

Leg de glasplaat horizontaal op 2 schragen. Voorzie een bescherming tegen krassen. Neem de rubberstrook en snij deze ca. 1 cm langer dan de breedte van het glas af en positioneer deze op de kopse kant van de glasplaat. Neem het geleidingsprofiel en verwijder ten minste één slotstuk. Strijk het geleidingsprofiel aan de binnenzijde in met een detergentoplossing. Positioneer de bovenzijde van het geleidingsprofiel over de rubber en zorg er voor dat de zijkant van het geleidingsprofiel uitgelijnd is met de zijkant van de glasplaat. Druk het geleidingsprofiel eerst zover het gaat manueel op het glas. Klop nadien het geleidingsprofiel vast op de glasplaat met een rubberen hamer (we raden aan 700gr) tot enkel de rand van de rubber nog zichtbaar is. Meet de haaksheid van het glas tov het profiel met een winkelhaak en corrigeer indien nodig. Het overtollige rubber dat zijdelings uitsteekt, moet afgesneden worden. Hermonteer de slot- en/of sluitstukken.

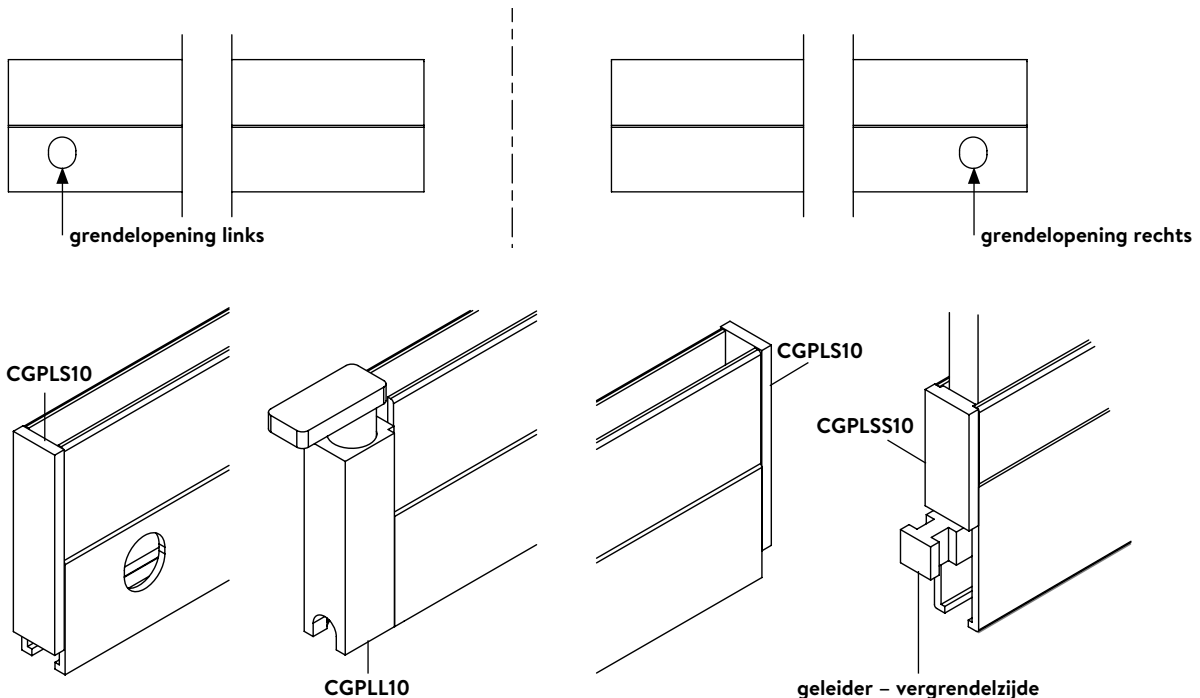

Bij een enkel systeem zijn er sluitstukken CGPLS10 op ieder geleidingsprofiel op beide zijden, behalve op het geleidingsprofiel dat vergrendeld is door de schuifgrendel – dit profiel heeft aan de vergrendelzijde een korter sluitstuk (CGPLSS10) en een standaard sluitstuk.

Bij een dubbel systeem zijn er twee grendels (CGPLL10), één op beide geleidingsprofielen. Op de tegenoverliggende zijden en andere geleidingsprofielen zijn er sluitstukken (CGPLS10). Op de rest van de geleidingsprofielen zijn er twee sluitstukken (CGPLS10).

Monteer het eerste element met grendelopening naar binnen aan de parkeerzijde op het buitenste spoor. Til het schuifelement omhoog in de buitenste geleiding van bovenrail. Breng het element verticaal en laat het zakken tot de wielgeleiding past op het buitenste spoor. Het eerste schuifelement is nu gepositioneerd. Controleer of het schuifelement perfect loodrecht en horizontaal staat. Indien niet, moeten de rail en de bovengeleiding uitgelijnd worden. Herhaal deze handeling voor alle schuifelementen telkens op het volgende spoor. Zorg ervoor dat de grendel naar de parkeerzijde gericht is. Schuif nu elk element voorzichtig over de volledige breedte van de opening om te controleren of er geen hapering is aan de schroeven in de bovenrail.

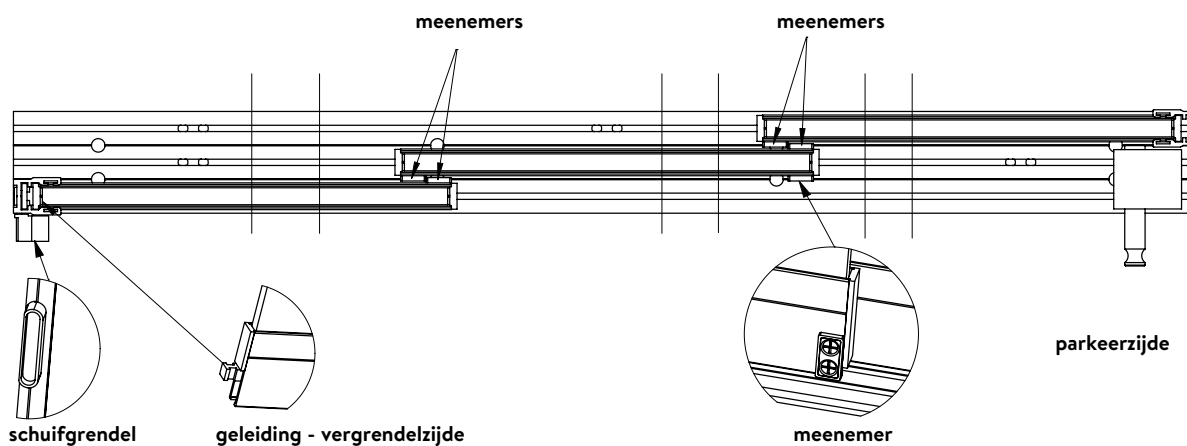
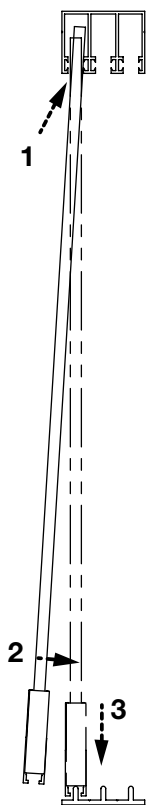

De afwerking

Monteer het grendelblokje aan de parkeerzijde op de onderrail met een inbussleutel. Regel de positie zodat dat de grendel in de opening komt van het geleidingsprofiel.

Test ook de grendelposities van de andere schuifelementen.

Voor de afdichting tegen regenwater raden we aan om de onderrail aan de binnenzijde af te kitten met silicone.

Optioneel kunt u ronde handgrepen bestellen. We bieden volgende uitvoeringen aan:

- te kleven op het glas (ook de glaslijm kan u bij ons bestellen)
- te schroeven in het glas (het glas moet voorgeboord worden met Ø 60)

Om te vermijden dat iemand tegen de transparante schuifelementen loopt, raden we aan om een zelfklevende matte strook op ooghoogte aan te brengen op het glas.

Indien u dichtingsborstels meebesteld heeft, kunnen die nu op lengte gezaagd en met een geschikte lijm op het glas vastgezet worden (TEC7 transparant of gelijkaardig).

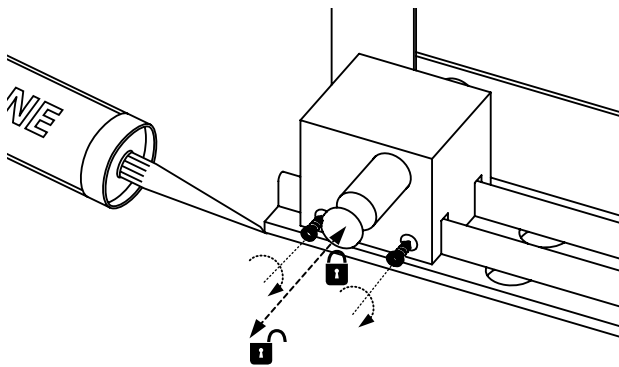

GEbruik ALLEEN DOOR SKYLUX GELEVERDE ORIGINELE ONDERDELEN. BIJ GEbruIK VAN NIET-ORIGINELE ONDERDELEN VERVALT DE GARANTIE.

DEZE RICHTLIJNEN HEBBEN ENKEL EEN ADVISEREND KARAKTER. ZIJ STREKKEN ENKEL TEN TITEL VAN INLICHTING. DE PLAATSING GEBEURT ONDER UITSLUITENDE VERANTWOORDELIJKHEID VAN DE KLANT..

CLIMAGLIDE IS A REGISTERED BRAND OF SKYLUX
SPINNERIJSTRAAT 100 - B-8530 STASEGEM
T +32 (0)56 20 00 00 - F +32 (0)56 21 95 99
INFO@SKYLUX.BE
WWW.SKYLUX.BE

SKYLUX[®]
Hello daylight!