

DOSSIER TECHNIQUE

# Skylux<sup>®</sup>

Store électrique - Solar - avec DuoControl



## Caractéristiques : panneau solaire et batterie

### Panneau solaire :

Dimensions ..... 550 x 110 x 17mm  
 Inclinable..... 0° à 67,5° par pas de 22,5°. Réglez à ±45° par rapport à l'horizontale.  
 Convient à toute l'Europe, du sud de l'Espagne (T élevée) au nord du Danemark (position basse du soleil)



### Batterie :

Tension de la batterie ..... 16,8 V  
 Capacité de la batterie .....3000 mAh  
 Température maximale de batterie .....75°C/167°F  
 Type de cellules : Li-ion  
 Batterie chargée à 60-80 % à la livraison.  
 Peut continuer à fonctionner jusqu'à environ 4 semaines sombres.  
 Dans les environnements avec des signaux radio, la batterie peut se vider plus rapidement.  
 Shelf-life : ..... 1 an grâce au mode transport  
 Nombre de cycles pour ouvrir/fermer  
 du store avec batterie pleine..... ± 600 (store 1000 x 1000 mm)  
 Durée de vie prévue..... 5-8 ans

## Caractéristiques générales : toile du store

Choisissez le type lors de l'achat.

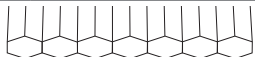

|                        | <br>pare-soleil intérieur (S)           | <br>store occultant (V) | <br>moustiquaire (I) |
|------------------------|--|--|---|
| Température de fonct.  | -20°C /+60°C   |  |   |
| Couleur intérieure     | blanc  | gris clair   | blanc   |
| Couleur extérieure     | blanc  | gris clair   | blanc   |
| Matière de la toile    | 100% polyester   | polyester avec film en aluminium à l'intérieur   | 100% polyéthylène   |
| Transmission lumineuse | ± 30% (perméable)  | ± 0,5% (perméable)   | ± 90% (perméable)   |
| Type                   | forme nid d'abeilles (double plissé)  |  |   |

Remarque : En cas de grandes dimensions, la toile pliée est encore visible de manière limitée du côté du profil.

## Caractéristiques spécifiques : DuoControl

### TÉLÉCOMMANDE



Fréquence RF ..... 433 MHz  
 Dimensions ..... 121 x 36 x 10 mm  
 Batterie ..... 3 V CR2032  
 Couleur ..... Zwart  
 Consommation ..... Binnenshuis  
 Nombre max. de télécommandes / produit ..... 10  
 Portée ..... ± 8 m en fonction de l'environnement\*

### COMMANDE SMART HOME

Application ..... Matter  
 Protocole réseau ..... Thread (IEEE 802.15.4)  
 Type appareil ..... Sleepy end device  
 Configuration requise iOS ..... iOS 16.1 ou version ultérieure  
 Configuration requise Android ..... Android 8.1 ou version ultérieure

\* Il n'est pas recommandé de connecter plusieurs produits à une seule télécommande car il existe un risque que les appareils ne bougent pas toujours de manière synchronisée.

## Dimensions disponibles (mesures jours)

|  | Mesure jour =<br>ouverture toiture (cm) | Store départ sur<br>le côté court (S) ou côté long (L) |
|--|---|--|
| Carré<br>           | 40 x 40                                 | -  |
|  | 50 x 50                                 | -  |
|  | 55 x 55                                 | -  |
|  | 60 x 60                                 | -  |
|  | 70 x 70                                 | L  |
|  | 75 x 75                                 | L  |
|  | 80 x 80                                 | L  |
|  | 85 x 85                                 | L  |
|  | 90 x 90                                 | L  |
|  | 100 x 100                               | L  |
|  | 105 x 105                               | L  |
|  | 110 x 110                               | L  |
|  | 120 x 120                               | L  |
|  | 130 x 130                               | L  |
|  | 140 x 140                               | L  |
| 150 x 150  | L                                       |  |
| Rectangulaire<br> | 40 x 70                                 | L  |
|  | 40 x 100                                | L  |
|  | 40 x 130                                | L  |
|  | 40 x 140                                | L  |
|  | 40 x 160                                | L  |
|  | 40 x 190                                | L  |
|  | 40 x 220                                | -  |
|  | 40 x 280                                | -  |
|  | 45x 105                                 | L  |
|  | 50 x 70                                 | L  |
|  | 50 x 80                                 | L  |
|  | 50 x 100                                | L  |
|  | 50 x 110                                | L  |
|  | 50 x 140                                | L  |
|  | 50 x 170                                | L  |
|  | 50 x 200                                | L  |
|  | 50 x 230                                | -  |
|  | 60 x 80                                 | L  |
|  | 60 x 90                                 | L  |
|  | 60 x 120                                | L  |
|  | 60 x 130                                | L  |
|  | 60 x 150                                | L  |
|  | 60 x 180                                | L  |
|  | 60 x 200                                | L  |
|  | 70 x 100                                | L  |
|  | 70 x 130                                | L  |

|  | Mesure jour =<br>ouverture toiture (cm) | Store départ sur<br>le côté court (S) ou côté long (L) |
|--|---|--|
| Rectangulaire<br> | 70 x 150                                | L  |
|  | 70 x 160                                | L  |
|  | 70 x 200                                | L  |
|  | 70 x 220                                | S  |
|  | 75 x 105                                | L  |
|  | 75 x 125                                | L  |
|  | 75 x 165                                | L  |
|  | 75 x 175                                | L  |
|  | 75 x 225                                | S  |
|  | 80 x 110                                | L  |
|  | 80 x 130                                | L  |
|  | 80 x 140                                | L  |
|  | 80 x 160                                | L  |
|  | 80 x 180                                | L  |
|  | 80 x 200                                | L  |
|  | 80 x 220                                | -  |
|  | 80 x 230                                | -  |
|  | 80 x 250                                | -  |
|  | 80 x 280                                | -  |
|  | 90 x 120                                | L  |
|  | 90 x 150                                | L  |
|  | 90 x 180                                | L  |
|  | 90 x 210                                | S  |
|  | 100 x 130                               | L  |
|  | 100 x 150                               | L  |
|  | 100 x 160                               | L  |
|  | 100 x 180                               | L  |
|  | 100 x 200                               | L  |
|  | 100 x 220                               | S  |
|  | 100 x 230                               | S  |
|  | 100 x 250                               | S  |
|  | 100 x 280                               | S  |
|  | 100 x 300                               | S  |
|  | 105 x 165                               | L  |
|  | 105 x 225                               | S  |
|  | 110 x 140                               | L  |
|  | 110 x 170                               | L  |
|  | 110 x 230                               | S  |
|  | 120 x 140                               | L  |
|  | 120 x 150                               | L  |
| 120 x 180  | L                                       |  |
| 120 x 210  | S                                       |  |
| 130 x 160  | L                                       |  |

*Selon la taille, la toile du store commence par le côté court (K ou S) ou le côté long (L). En standard, la toile part du côté long, mais à partir d'un côté long supérieur à 2000 mm, la toile part toujours du côté court.*

# Dessins techniques

- Version Solar ☀️

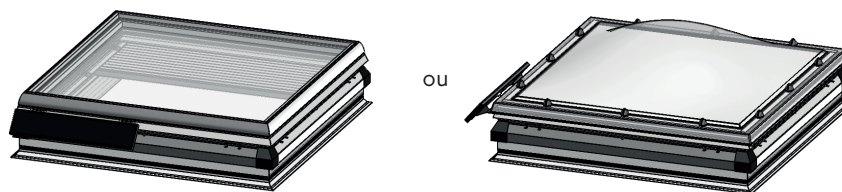

- Vue de dessus

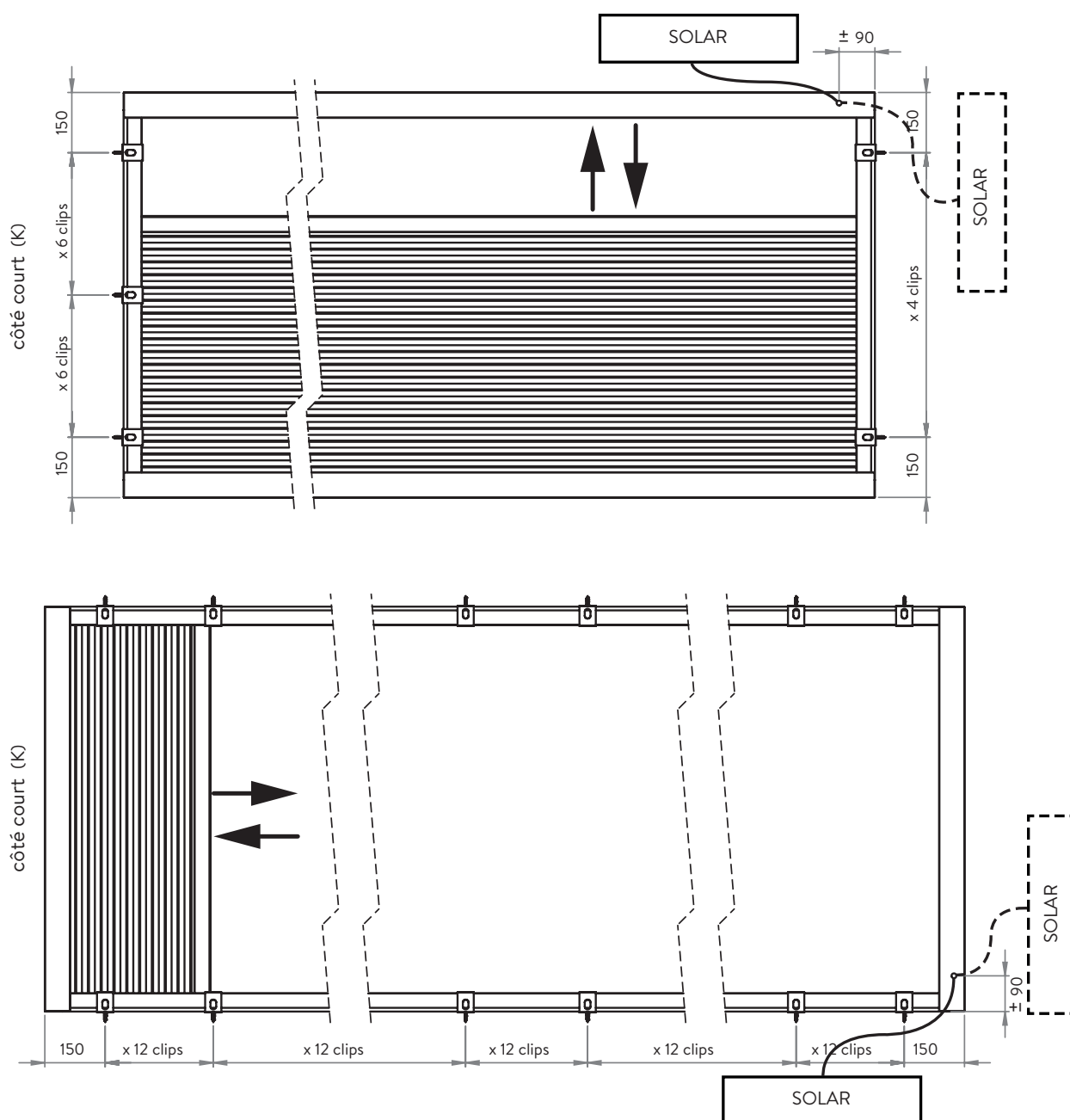

- Dimensions et position du store intégrée : toujours en haut dans la mesure jour de la costière

- en cas d'une costière inclinée :

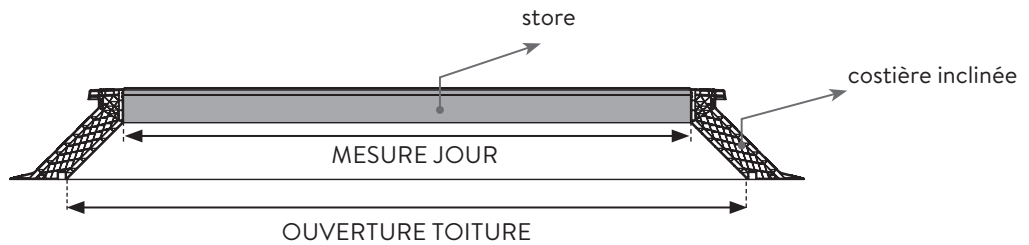

- en cas d'une costière droite :

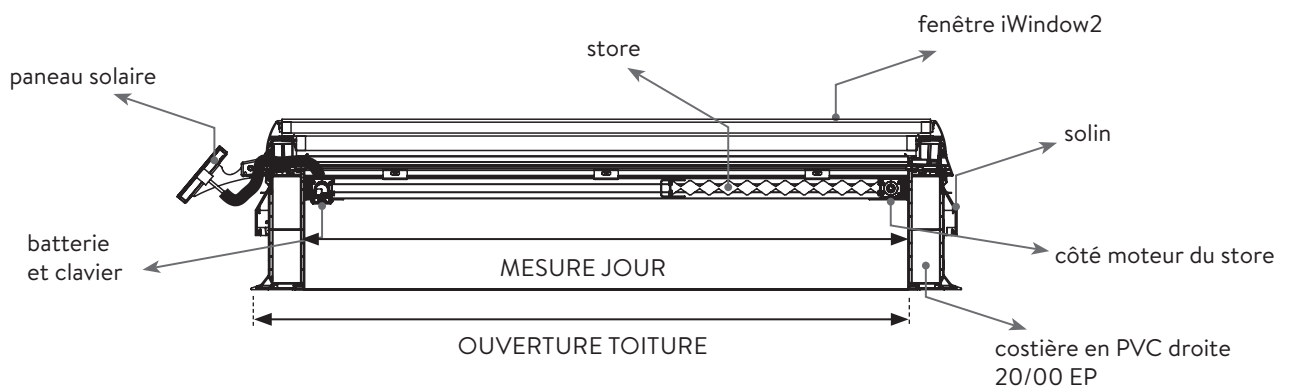



pare-soleil



store occultant



moustiquaire

SKYLUX NV  
SPINNERIJSTRAAT 100  
B-8530 STASEGEM  
T +32 (0)56 20 00 00  
INFO@SKYLUX.BE  
WWW.SKYLUX.EU

