



FR

Skylux® iWindow2™ / iWindow3™

Notice de pose

SKYLUX
Hello daylight!

Sécurité

Prenez les mesures de sécurité nécessaires et requises ; par exemple, en cas de montage depuis l'extérieur, sur le toit, il est obligatoire d'utiliser une protection antichute (ligne de vie), des lunettes de sécurité, des gants, un casque, etc. Interdiction de marcher sur le verre.



Chutes de hauteur

- En cas d'utilisation d'échelles pour l'accès toiture :
 - L'échelle est-elle en bon état ?
 - Est-elle correctement inclinée (à 75°) ?
 - Est-elle immobilisée en bas et en haut pour éviter qu'elle ne glisse ?
 - Il est interdit d'escalader l'échelle avec du matériel lourd/volumineux (règle de 3 points d'appui) ! Levez le matériel avec une grue si possible.
- Ne soulevez pas de matériel en prenant appui sur la rive de toiture ou la gouttière. Utilisez une grue pour déposer le matériel sur le toit.
- Zone de toiture : l'emplacement où sont destinées les coupoles/les voûtes filantes doit être préalablement doté d'équipements de protection collective, par exemple une protection périphérique (système de garde-corps suspendu à la gouttière et prenant appui contre le mur extérieur du bâtiment avec catégorie A B C adapté selon la pente de toit) ou un échafaudage, de sorte qu'en cas de chute éventuelle de la toiture, on soit immédiatement retenu et qu'on ne puisse chuter au sol. À défaut, il faut toujours travailler encordé via un harnais agréé, une longe (adaptée à l'hauteur de chute) et une fixation à un point d'ancrage solide destiné à cet effet.
- Veillez à ce que le toit soit stable et à ce qu'il n'y ait pas d'ouvertures dangereuses et/ou de zones insuffisamment résistantes (p. ex. plaques ondulées...) dans le toit à versants. S'il en existe, prenez les mesures appropriées : renforts, filets de sécurité sous les zones dangereuses ...
- Avant de découper la baie destinée à accueillir la coupole/voûte filante, veillez à ce qu'il y ait des filets de sécurité là où l'ouverture est réalisée, conformément à la législation en vigueur ; veillez aussi à ce qu'ils soient solidement et suffisamment fixés à la structure de toiture.
- En cas d'utilisation d'une nacelle élévatrice/d'un élévateur à pantographe : utilisez et sécurisez toujours le harnais (obligatoire) ! Il est interdit de quitter la cage.
- Ne progressez jamais en marche arrière sur un toit, mais toujours en marche avant.
- Veillez à ce que la zone de travail soit suffisamment éclairée.



Obstacles à faible hauteur et chutes de charges

- Il est interdit de se trouver sous ou aux alentours d'une charge suspendue (dans un périmètre de 1 m).
- Délimitez la zone de danger sous l'endroit où les coupoles/ voûtes filantes sont montées, tant à l'intérieur qu'à l'extérieur du bâtiment, à hauteur des murs extérieurs (pour le cas où du matériel glisserait vers le bas depuis le toit). Le but est qu'une charge qui chuterait éventuellement ne puisse heurter quelqu'un. Il est interdit d'entrer les zones dangereuses pendant les travaux.



Accrochage

- Tous les équipements de travail utilisés doivent porter un label CE valable, être bien entretenus et être dotés de tous les dispositifs de sécurité nécessaires. Ils ne peuvent jamais être enlevés.
- Les personnes qui utilisent les équipements de travail sont formées à cet effet. Des capots de protection sont toujours prévus sur tous les équipements de travail. Ils sont en bon état et correctement réglés.



Trébuchement/chute

- La sécurité commence par le maintien de l'ordre et de la propreté. Rangez tout immédiatement, ne laissez rien traîner.
- Les déchets doivent être triés.
- Une attention particulière est requise pour les câbles électriques (risque de trébuchement). Ne circulez jamais en marche arrière !
- Veillez à ce que la zone de travail soit bien éclairée.





Pièces tranchantes

- Attention à ne pas vous coincer ou couper les doigts lors de la manipulation des coupoles ou des voûtes filantes.
- Regardez toujours où vous placez les mains pendant le montage des pièces.
- Le port de gants anti-coupures est obligatoire.



Ergonomie

- Levage de charges : procédez toujours de la manière correcte : utilisez les genoux ; déplacez les pieds au lieu de tordre le torse ; maintenez la charge le plus près possible du corps.
- Les pièces de plus de 25 kg doivent être soulevées par 2 personnes minimum.



Équipements de protection individuelle



- Les vêtements de travail, les chaussures de sécurité et le casque sont obligatoires en toutes circonstances pour tout le monde.



- L'utilisation d'un harnais et d'une longe de retenue agréés est obligatoire en l'absence de protection collective périphérique ou de filets sous l'ouverture de toiture, ainsi qu'en cas d'utilisation d'une nacelle élévatrice/d'un élévateur à pantographe.



- Portez toujours des gants lorsque vous manipulez les pièces de la coupole ou la voûte filante.



- En cas d'utilisation de tronçonneuses/meuleuses, le port de lunettes de sécurité et de protections auditives est obligatoire.

Faites toujours une Analyse des Risques Last Minute !

En cas de doute : ARRÊTEZ ! Ne prenez pas de risques inutiles. Consultez votre dirigeant.

Contenu

SECURITE	p. 2
CONSEILS D'ENTRETIEN	p. 4
GENERAL	p. 4
INCLINAISON DE LA COSTIERE	p. 5
MONTAGE DE LA COSTIERE EN PVC	p. 5
MONTAGE DU CHASSIS	p. 6
SUR COSTIERE EN PVC SKYLUX	p. 6
FINITION AVEC REVETEMENT DE TOITURE	p. 7

Conseils d'entretien

- Un nettoyage régulier des coupoles en verre reste nécessaire.
- Contrôlez les fixations et les joints de silicone 1 fois par an.
- N'enlevez les taches de goudron qu'avec de la terpentine, suivi d'un rinçage intense à l' eau.
- Nettoyage: à l'aide d'eau et de savon non agressif (pas abrasif), toujours suivi d'un rinçage intense à l'eau.
- Nettoyez la costière en PVC avec un nettoyeur PVC.

Général

Avant de réaliser le montage ou l'entretien de votre Skylux iWindow2™ ou Skylux iWindow3™, il est important de prendre les précautions de sécurité nécessaires. Le Skylux iWindow2™ of Skylux iWindow3™ doit être installé par un professionnel.

Déclaration de performances sur www.skylux.be.

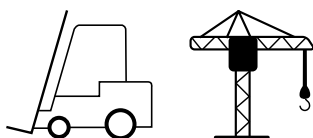

Attention !

En fonction des dimensions et du poids de la coupole en verre, il est recommandé d'utiliser des **matériaux de levage appropriés** lors du transport et de l'installation..

Les grandes dimensions sont emballées horizontalement sur une palette en bois. Amenez **toujours** la coupole en verre **avec l'emballage palette jusqu'au toit**.

Ceci est important tant pour la sécurité générale que pour aider à prévenir les dommages au produit.

Inclinaison de la costière

Le Skylux iWindow2™ ou Skylux iWindow3™ s'installe sous un angle d'inclinaison de **min. 4°** à 25°. Pour éviter que l'extérieur du vitrage ne se salisse et que l'eau ne stagne, nous recommandons une pente de 5°. Veillez à ce que ces valeurs soient respectées à l'aide de la pente de la toiture ou par l'installation d'une costière.

avec costière en PVC Skylux

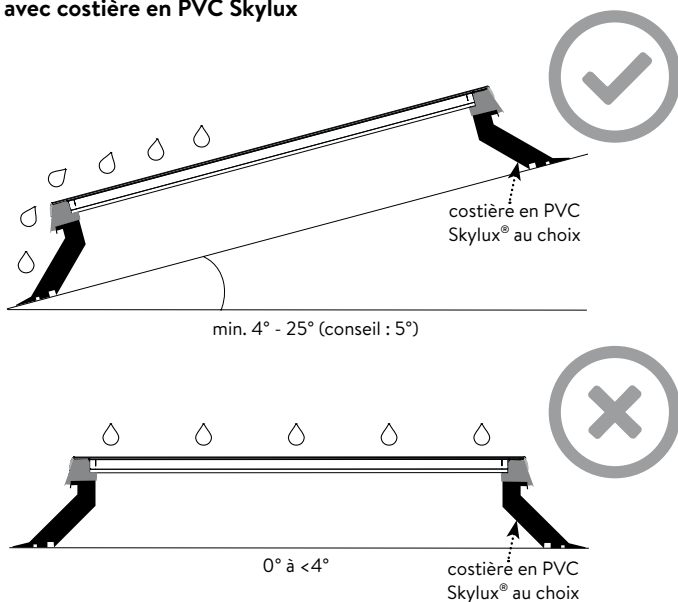

Montage de la costière en PVC

Utilisez une costière Skylux en PVC, en provenance de chez Skylux, selon le type de recouvrement de toiture. Nous déconseillons fortement l'usage d'autres types de costières car la garantie de la coupole sera supprimée. Pour les dimensions jour de 1000 x 3000 mm, placez l'ensemble pré-monté de la costière avec coupole en verre clipsée sur la construction de toiture.

Costière en PVC

Costière : modèle 16/20 EP, modèle 20/00 EP(-S), modèle 30/20 et modèle 35/30.

Pour obtenir une étanchéité à l'air idéale, nous recommandons également d'étancher la costière à la construction de toiture.

Vissez la costière à la construction de toiture fixe à travers la ligne d'indication du rebord (vis à bois 5,2 x 60 mm ou vis à métal 4,8 x 60 mm). Commencez à 7,5 cm des extrémités. La distance entre-axes des autres vis ne peut pas dépasser 30 cm.

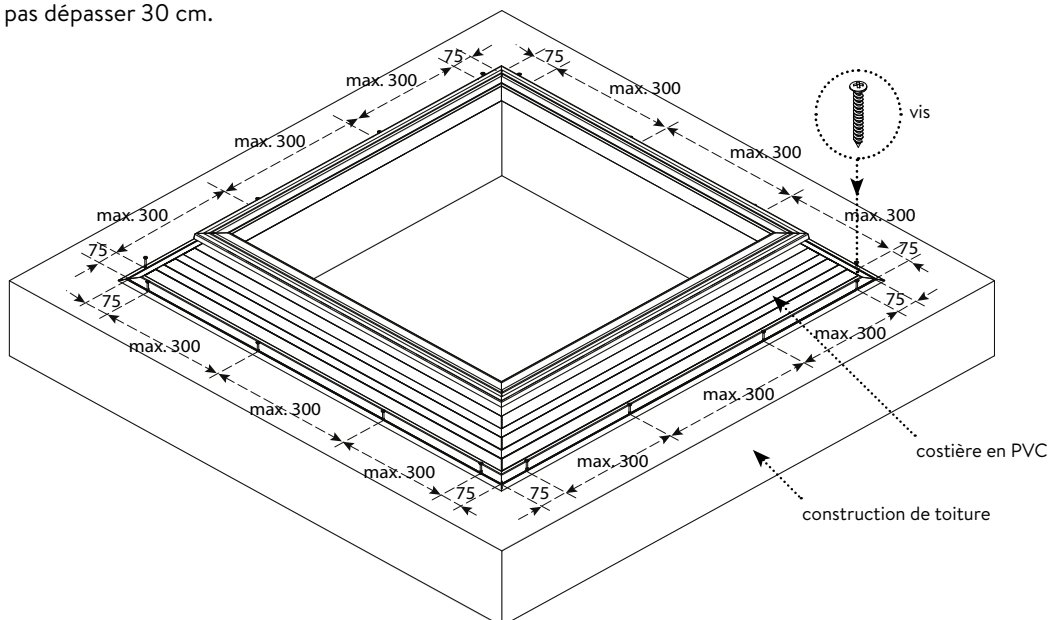

Montage du châssis

Pour les dimensions jour de 1000 x 3000 mm, la coupole en verre est déjà prémontée avec des clips sur la costière. Le montage séparé du châssis ne doit donc plus être effectué. Poursuivez sur « finition avec revêtement de toiture ».

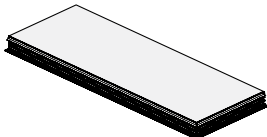

Sur costière en PVC Skylux:

Ouvrez l'emballage et laissez le châssis dans l'emballage carton. Vissez les clips au-dessous du châssis sur les 4 faces avec les vis inoxydables qui accompagnent la livraison. Commencez à 20 cm des extrémités avec une entre axe de 60 cm au maximum pour le montage des costières en pvc 16/20 EP, 20/00 EP(-S), 30/20 ou 35/30.

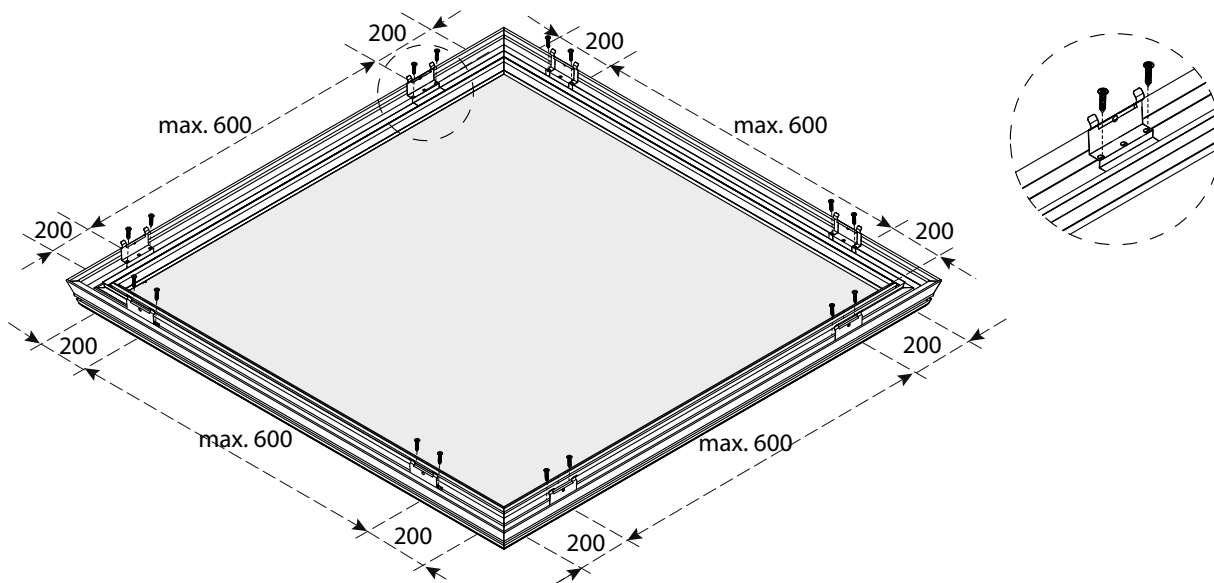

Retourner et positionner l'ensemble au-dessus de la costière! Veillez à ce que les clips et l'ensemble du châssis et du vitrage, ne soient pas posés directement sur le revêtement de toiture ou sur le sous-sol (pour éviter un endommagement éventuel au revêtement de toiture ou aux clips). Présentez le châssis sur la costière et répartissez le jeu de manière égale sur les 4 faces de la costière. Appuyez simplement sur le châssis pour que celui-ci clipse à la costière.

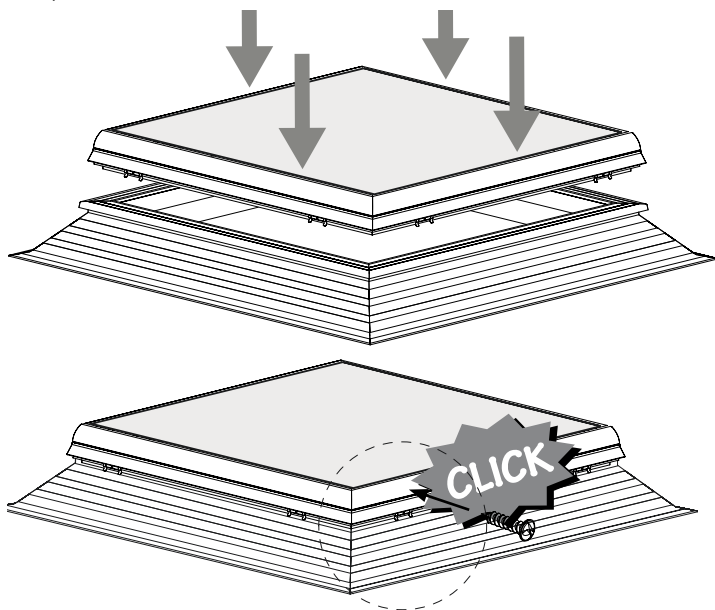

Dessins du Skylux iWindow3, similaires au Skylux iWindow2.

Contrôlez si tous les clips sont bien serrés derrière la languette de la costière.

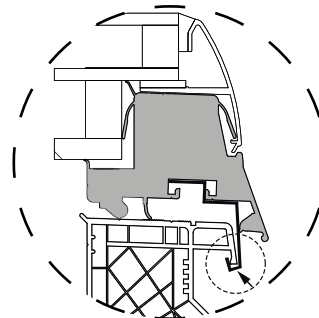

Pour un renforcement supplémentaire, vissez les clips à travers la costière avec des vis qui accompagnent la livraison.

Finition avec revêtement de toiture

La face extérieure de la costière doit être sèche avant d'appliquer le revêtement de toiture.

Montez le recouvrement de toiture jusqu'au rebord supérieur.

Nous nous référons aux consignes du fabricant de recouvrement de toiture pour tous les types de recouvrement.

Pour la costière en PVC 20/00 EP, le solin et les pièces d'angle correspondants peuvent être utilisés (voir : notice de pose Solin).

Lors du soudage à la flamme, veillez à chauffer la membrane et **non le châssis en PVC et la coupole en verre**. Cela permet d'éviter d'endommager la coupole en verre.

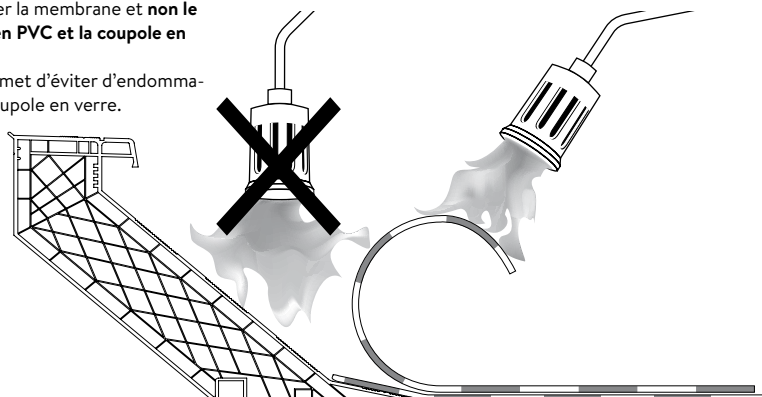

Lors du soudage à la flamme, veillez à chauffer la membrane et non la costière.

Costière en PVC 20/00:

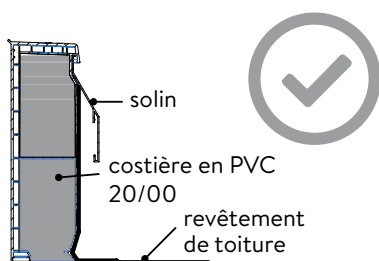

OK le revêtement de toiture remonte jusqu'en dessous du solin

Costière en polyester:

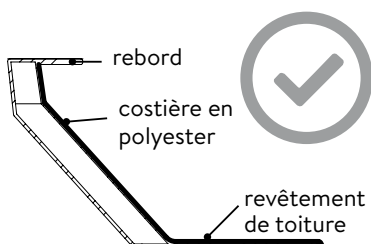

OK le revêtement de toiture remonte jusqu'en dessous du rebord

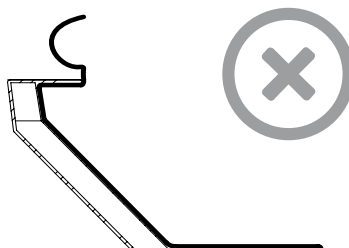

NON OK le revêtement de toiture remonte au-delà du rebord

Costière métallique:

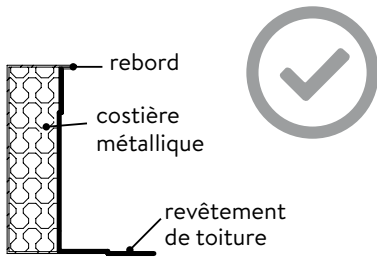

OK le revêtement de toiture remonte jusqu'en dessous du rebord

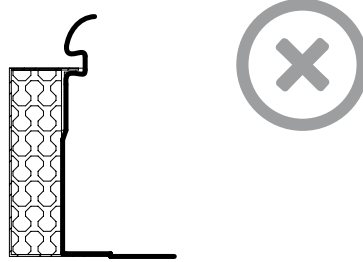

NON OK le revêtement de toiture remonte au-delà du rebord

Costière en PVC:

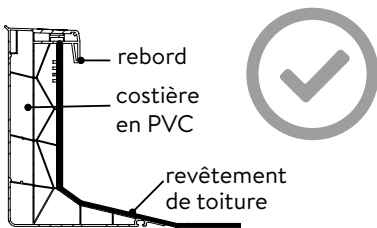

OK le revêtement de toiture remonte jusqu'en dessous du rebord

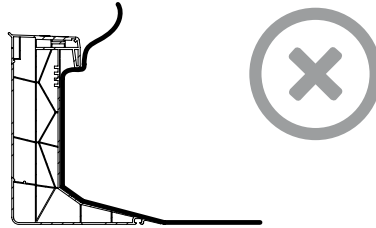

NON OK le revêtement de toiture remonte au-delà du rebord