



PREISLISTE 01-03-2023

# Wintergartensysteme



# Inhaltsverzeichnis

<b>PROFILSYSTEME</b>	S. 5	.....
Übersicht (RAL-)Farben der Profilsysteme	S. 8	.....
<b>SELBSTTRAGENDES PROFILSYSTEM OHNE THERMISCHE TRENNUNG (Kaltdach)</b>	S. 10	.....
CLIMALUX	S. 10	.....
Schnelltarif Climalux ohne Dachüberstand	S. 12	.....
Schnelltarif Climalux ohne Dachüberstand freistehende Überdachung	S. 14	.....
Schnelltarif Climalux Standarddächer ohne Dachüberstand	S. 16	.....
Schnelltarif Climalux mit Dachüberstand	S. 18	.....
CLIMALUX HORIZON	S. 20	.....
Schnelltarif Climalux Horizon	S. 22	.....
Schnelltarif Climalux Horizon freistehende Überdachung	S. 24	.....
CLIMACROWN DACH (Kaltdach)	S. 26	.....
Schnelltarif Climacrown	S. 28	.....
Schnelltarif Climacrown freistehende Überdachung	S. 30	.....
CLIMAX PANORAMA (Kaltdach)	S. 32	.....
Schnelltarif Climax Panorama	S. 34	.....
Schnelltarif Climax Panorama mit IPE120 Stahlverstärkung in der Rinne (Standardfarbe & 5° Neigung) (IPE120 nicht im Preis einbegriffen)	S. 36	.....
Schnelltarif Climax Panorama freistehende Überdachung	S. 38	.....
<b>SELBSTTRAGENDES PROFILSYSTEM MIT THERMISCHER TRENNUNG (Warmdach)</b>	S. 40	.....
CLIMAX	S. 40	.....
Preisliste Elemente und Zubehör Climax, Climalux, Climacrown, Keilprofile, Windschutz, Climaglide und Senkrechtmarkisen	S. 42	.....
<b>ZUBEHÖR SELBSTTRAGENDE PROFILSYSTEME</b>	S. 62	.....
KEILPROFILE	S. 62	.....
WINDSCHUTZ	S. 63	.....
CLIMAGLIDE	S. 64	.....
SENKRECHTMARKISEN	S. 66	.....
CLIMALED	S. 72	.....
<b>NICHT SELBSTTRAGENDES PROFILSYSTEM</b>	S. 73	.....
PERGOLUX	S. 73	.....
Preisliste Pergolux D-Serie	S. 74	.....
Standardserien	S. 76	.....
Preisliste Pergolux-Elemente	S. 78	.....

---

**UNSERE KUNSTSTOFFPLATTEN  
FÜR ÜBERDACHUNGSSYSTEME** S. 88

- Polyclear S. 88
- PLEXIGLAS® S. 90
- Pergotop – Pergotop-Soft S. 91

---

**DEMOMATERIAL** S. 92



## Praktische Hinweise zur Benutzung der Preisliste

Eine Terrassenüberdachung ist die perfekte Lösung zur Erweiterung Ihres Wohnraumes. Unser Sortiment umfasst sowohl nicht selbsttragende Profile zum Aufbau auf eine Holzkonstruktion als auch selbsttragende Aluminiumprofile.

### Selbsttragend oder nicht selbsttragend (S. 10-87)

Selbsttragende Profilsysteme (S. 10-72) benötigen keine zusätzliche Unterstützung aus Holz oder Metall. Mit Climalu, Climalux Horizon, Climacrown, Climax & Climax Panorama bieten wir in diesem Segment eine große Auswahl. Die nicht selbsttragenden Systeme (S. 73-87) werden mit Holz- oder Metallträgern abgestützt. Hier bieten unsere Pergolux-Systeme ein breites Spektrum an Möglichkeiten für jede Art von Verglasung.

### Mit oder ohne thermische Trennung

Thermisch getrennte Profile sind ideal für geschlossene Konstruktionen. Durch die thermische Trennung in diesen Profilen wird Kondenswasserbildung vermieden.

Bei den selbsttragenden Systemen bietet das Climax-Dach diese thermische Qualität.

Bei den nicht selbsttragenden Profilen weisen Pergolux Color-Therm und Pergolux Color-Therm Glass diese Eigenschaft auf.

Profile ohne thermische Trennung kommen bei offenen Konstruktionen zum Einsatz, bei denen kein Temperaturunterschied zwischen innen und außen besteht, z. B. bei Terrassenüberdachungen und Glasoasen. Dafür können die selbsttragenden Systeme Climalux, Climalux Horizon, Climacrown, Climax ohne thermische Trennung und Climax Panorama verwendet werden. Für nicht selbsttragende Anwendungen kommen die Pergolux-Serien Alu und Color in Betracht.

### Verglasung

Unsere Wintergardendächer können mit Kunststoff-Stegplatten (16 mm oder 32 mm Stärke) aus Polycarbonat (Polyclear) oder Acryl (PLEXIGLAS<sup>®</sup>) und/ oder Glas (Verbund Sicherheitsglas, 8 oder 10 mm Stärke oder Wärmeschutzglas bis max. 34 mm Stärke) und/oder Sandwichplatten (Pergotop-Soft) ausgestattet werden.

### Unzählige Möglichkeiten

Neben dem klassischen rechteckigen Pultdach bieten unsere Systeme auch die Möglichkeit der Ausführung L-förmiger Dächer oder anderer Formen (ums Eck geführte Dächer, Aussparungen für einen Balkon usw.) oder auch Anwendungen mit schrägen Seitenkanten.

Mit bestimmten Systemen kann auch ein Satteldach konstruiert werden.

### Farben

Skylux Wintergardendächer werden in verschiedenen RAL-Farben angeboten. Siehe Seite 8-9.

### Preislisten

**Dieser Preiskatalog erscheint jährlich. Bei zwischenzeitlichen Preisänderungen wird diese Preisliste online aktualisiert (siehe [www.skylux.eu](http://www.skylux.eu)).**

### Preisliste für Elemente

Die vollständige Liste aller selbsttragenden Elemente und -Zubehörteile mit Bezeichnung, Skizze und Preis finden Sie auf Seite 42-61. Die detaillierte Liste der Pergolux-Elemente und -Zubehörteile mit allen Angaben und Preisen finden Sie auf Seite 78-87.

### Schnelltarife

Im vorliegenden Preiskatalog werden für bestimmte Wintergardendachsysteme auch sogenannte Schnelltarife angeboten. So können Sie auf einen Blick sehen, wie viel eine bestimmte Kombination von Profilen für eine Reihe von Standardmaßen kostet. **Achtung: Diese Preise sind indikativ und unverbindlich. Die Kunststoffplatten sind nicht im Preis inbegriffen.** Diese Schnelltarife finden Sie auf folgenden Seiten:

- Climalux: Seite 12-19
- Climalux Standarddächer: Seite 16-17
- Climalux Horizon: Seite 22-23
- Climacrown: Seite 28-29
- Climax Panorama: Seite 34-37

### Tipps

**Fragen Sie nach unserer Berechnungssoftware Climafast und Pergofast um Angebote schnell und korrekt erstellen zu können. Nutzen Sie für die Aufgabe Ihrer Bestellung unsere Bestellformulare.**

**NEU**

**Keilprofile..... S. 62**  
**Windschutz..... S. 63**

### Geschäftsbedingungen

- Wir verweisen ausdrücklich auf unsere allgemeinen Geschäftsbedingungen, technischen Datenblätter und Montageanleitungen.
- Alle Preise sind Bruttopreise in Euro zzgl. MwSt.
- Kostenlose Lieferung ab 300 Euro Nettowert in Belgien, den Niederlanden, Nordfrankreich und Deutschland PLZ 40 bis 52, 54 bis 56, 60 bis 67 sowie 76. Bei Lieferungen unter einem Nettowert von 300 Euro werden 50 Euro Transportkosten berechnet.
- Die vorliegende Preisliste ersetzt alle bisherigen Preislisten.
- Wir haben diese Preisliste sorgfältig zusammengestellt und geprüft und sind nicht verantwortlich für eventuelle Fehler in Typografie, Berechnungen oder für Preisschwankungen.
- Die aktuellen Preise finden Sie stets auf unserer Internetseite [www.skylux.eu](http://www.skylux.eu).



# Profilsysteme

## Selbsttragende Profilsysteme

Das Angebot an selbsttragenden Systemen ist groß und vielseitig:

- Climalux (S. 10)
- Climalux Horizon (S. 20)
- Climacrown (S. 26)
- Climax Panorama (S. 32)



Fragen Sie nach unserer Berechnungssoftware Climafast.

Nutzen Sie für die Aufgabe Ihrer Bestellung unsere Bestellformulare.

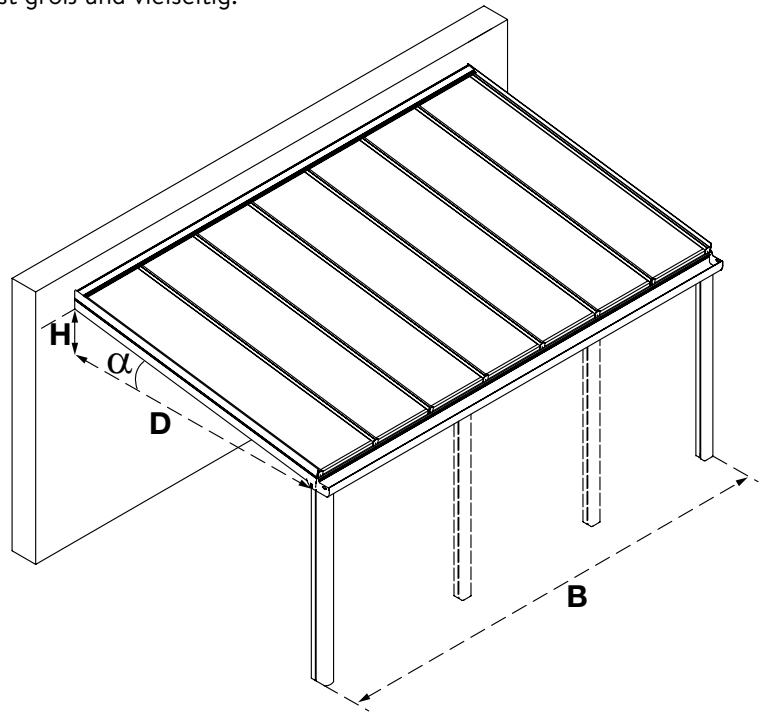

## Nicht selbsttragende Profilsysteme

Unter dem Markennamen Pergolux (siehe S. 51 bis 65) bieten wir eine große Auswahl nicht selbsttragender Profilsysteme an:

- Pergolux D-Serie (S. 74-75)



Fragen Sie nach unserer Berechnungssoftware Pergofast.

Nutzen Sie für die Aufgabe Ihrer Bestellung unsere Bestellformulare.

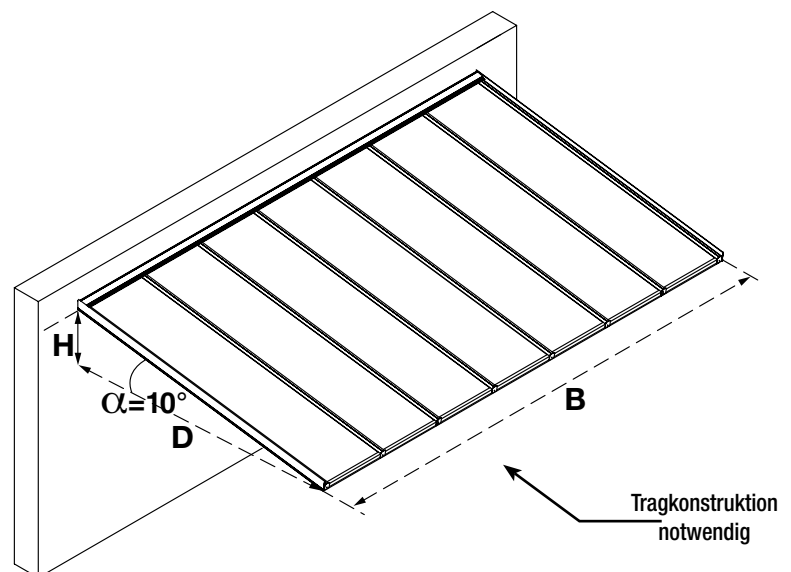

SELBSTTRAGENDE

KALTDÄCHER  
ohne thermische Trennung

CLIMALUX

- Maßgefertigte Profile
- Bestimmte Standardmaße sind bereits vorverpackt und auf Lager
- Für 16 und 32 mm Kunststoffplatten oder 8 und 10 mm starkes VSG
- Maximale Überdachungstiefe 5,5 m
- Die Dachneigung variiert zwischen 2° und 10° und ab 5° mit Stegplatten
- Dachüberstand möglich
- Freistehende Überdachung möglich
- Aufsatzprofil mit LED-Spots möglich
- Einfache Montage
- CE-Kennzeichnung nach EN 1090-3

CLIMALUX HORIZON

- Maßgefertigte Profile
- Neue Rinne für Spannweiten bis 6 m mit nur 2 Pfosten
- Modernes und filigranes Design
- Für 16 und 32 mm Kunststoffplatten oder 8 und 10 mm starkes VSG
- Maximale Überdachungstiefe 5,5 m
- Die Dachneigung variiert zwischen 2° und 10° und ab 5° mit Stegplatten
- Freistehende Überdachung möglich
- Aufsatzprofil mit LED-Spots möglich
- Einfache Montage
- CE-Kennzeichnung nach EN 1090-3

CLIMACROWN

- Maßgefertigte Profile
- Elegante Attika vorne und an den Seiten
- Modernes und filigranes Design
- Für 16 und 32 mm Kunststoffplatten oder 8 und 10 mm starkes VSG
- Maximale Überdachungstiefe 4 m
- Dachneigung von 2° und ab 5° mit Stegplatten
- Freistehende Überdachung möglich
- Aufsatzprofil mit LED-Spots möglich
- Einfache Montage
- CE-Kennzeichnung nach EN 1090-3

NICHT SELBSTTRAGENDE

KALTDÄCHER  
ohne thermische Trennung

PERGOLUX ALU

System mit Aluminiumprofilen und standard grauen koextrudierten Dichtungen

- Umfassendes Angebot an Standardlängen
- Für 16 mm und 32 mm Kunststoffplatten
- Nur erhältlich in Rohaluminium
- Variable Neigung
- Einfache Ausführung und Montage

PERGOLUX  
COLOR

System mit lackierten Aluminiumprofilen und weißen koextrudierten Dichtungen

- Umfassendes Angebot an Standardlängen
- Für 16 mm und 32 mm Kunststoffplatten
- Variable Neigung
- Einfache Ausführung und Montage

PERGOLUX D-SERIE

System mit Aluminiumprofilen Alu blank und koextrudierten Dichtungen und schraubbaren Alu-Oberclips; nur erhältlich in Alu blank; optional mit Alu-Clips:

- Umfassendes Angebot an Standardlängen
- Für 16 mm Kunststoffplatten oder Glas (Glas nur in Kombination mit Dichtungen)
- Nur erhältlich in rohem Aluminium
- optional mit alu Clips um Schraubenköpfe zu verbergen (auch in Weiß erhältlich)
- Variable Neigung
- Einfache Ausführung und Montage

\* SKYLUX TERRASSENÜBERDACHUNGEN SIND IN

PROFILSYSTEME

WARMDÄCHER  
mit thermischer Trennung

CLIMAX PANORAMA

- Spannweite bis 7 m mit nur 2 Pfosten
- In der Rinne integrierte LED-Beleuchtung möglich
- Vormontierte maßgefertigte Profile
- Für 16 oder 32 mm Kunststoffplatten oder 8 oder 10 mm Glas
- Maximale Überdachungstiefe: bis 5,5 m
- Die Dachneigung variiert zwischen 2° und 20° und ab 5° mit Stegplatten
- Freistehende Überdachung möglich
- Aufsatzprofil mit LED-Spots unter den Trägern möglich
- Verschiedene Konstruktionsmöglichkeiten
- CE-Kennzeichnung nach EN 1090-3

CLIMAX MIT THERMISCHER  
TRENnung

- Spannweite bis 7 m mit nur 2 Stützpfeosten (bei Verwendung des erhöhten Rinnenträgers GD2)
- Vormontierte maßgefertigte Profile
- Für 16 oder 32 mm Kunststoffplatten oder Glas bis 34 mm
- Maximale Überdachungstiefe: 5,5 m
- Variable Neigung von 5° bis 45°
- Aufsatzprofil mit LED-Spots unter den Trägern möglich
- Verschiedene Konstruktionsmöglichkeiten
- CE-Kennzeichnung nach EN 1090-3

PROFILSYSTEME

WARMDÄCHER  
mit thermischer Trennung

PERGOLUX  
COLOR-THERM

Thermisch getrenntes System mit Aluminiumclips in lackierter Ausführung

- Umfassendes Angebot an Standardlängen
- Für 16 mm und 32 mm Kunststoffplatten oder Glas bis 34 mm
- Variable Neigung
- Einfache Ausführung und Montage

PERGOLUX  
COLOR-THERM GLASS

Thermisch getrenntes System für Glas mit Schraubclips aus Aluminium

- Umfassendes Angebot an Standardlängen
- Glasstärken von 8 bis 34 mm
- Variable Neigung
- Einfache Ausführung und Montage

VERSCHIEDENEN RAL-FARBEN ERHÄLTlich. SIEHE SEITEN 8-9.

# Übersicht (RAL-)Farben der

## SELBSTTRAGENDE PROFILSYSTEME

- **Climalux, Climalux Horizon, Climacrown, Climax Panorama und Climax thermisch** sind wie folgt erhältlich:

→ 2 Standard RAL-Farben



Weiß RAL 9010 (Code RWB964)



Anthrazitgrau RAL 7016 ST (Code 029/71334)

Lieferzeit: max. 3 Wochen

→ 8 „Trend“ RAL-Farben

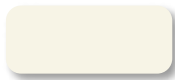

Cremeweiß RAL 9001 (Code AE70019220225)

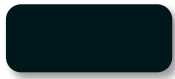

Schwarz RAL 9005 ST (Code AE03054900520)



Weißaluminium RAL 9006 ST (Code 029/90146)



Aluminiumgrau RAL 9007 ST (Code 029/90147)



RAL 9009 ST (DB703) (Code 029/80077)



RAL 9010 ST (Code AE03059901020)



Purpurrot RAL 3004 ST (Code AE03053300420)



RAL 7039 ST (Code AE03057703920)

Zuschlag: € 200 netto

Lieferzeit: auf Anfrage

→ Sonstige RAL-Farben (\*)

Aufpreis 15 % + Zuschlag: € 200 netto

Lieferzeit: auf Anfrage

\* Für die RAL-Farben die nicht in unserer Farbenliste enthalten sind, gibt es einen Aufpreis von 15 % und einen Zuschlag von € 445 netto. Sie können diese Liste über das Berechnungsprogramm Climafast nachschlagen.  
Der Preis für alle anderen Farben ist auf Anfrage.

# Profilsysteme

## NICHT SELBSTTRAGENDE PROFILSYSTEME

● **Pergolux Alu**



Alu blank

● **Pergolux D-Serie**



Alu blank

● **Pergolux Color**

→ 1 Standard RAL-Farbe



Weiß RAL 9010

● **Pergolux Color-Therm**

→ 3 Standard RAL-Farben



Weiß RAL 9010



Braun RAL 8019



RAL 7016 ST (\*\*)

● **Pergolux Color-Therm Glass**

→ 3 Standard RAL-Farben



Weiß RAL 9010



Braun RAL 8019



RAL 7016 ST (\*\*)

→ Sonstige RAL-Farben (\*)

Aufpreis 15 % + Zuschlag: € 200 netto  
 Lieferzeit: auf Anfrage

\*\* Nur die an der Außenseite sichtbaren Profile werden in diesen RAL-Farben geliefert.

Die Farbwiedergabe ist indikativ: Es gibt möglicherweise einen Unterschied zwischen der CMYK-Wiedergabe (Drucksachen), der RGB-Wiedergabe (digital) und der RAL-Ausführung (Lack).



## SELBSTTRAGENDES PROFILSYSTEM OHNE THERMISCHE TRENNUNG (Kaltdach)

### CLIMALUX

Climalux ist die Basisausführung unseres Überdachungssortiments, die vorwiegend für Terrassenüberdachungen oder Vordächer zum Einsatz kommt. Auch Dachüberstände können damit ausgeführt werden.

Dieses selbsttragende Profilsystem wird komplett maßgefertigt und lässt sich schnell montieren. Das Climalux-Dach ist in der Breite zwischen 2 Pfosten mit 16 mm starken Kunststoffplatten bis zu 4 m selbsttragend (bei 3 m Überdachungstiefe). In der Tiefe ist es bis 5,50 m selbsttragend. Die Dachneigung variiert zwischen 2° und 10° und ab 5° mit Stegplatten.

Climalux kann ohne oder mit Dachüberstand gebaut werden. Ein Dachüberstand bis maximal 550 mm ist möglich.

- 2 Standard RAL-Farben: 9010 Weiß und 7016 ST Anthrazitgrau (Lieferzeit 3 Wochen)
- 8 „Trend“ RAL-Farben: Cremeweiß RAL 9001, Schwarz RAL 9005 ST, Weißaluminium RAL 9006 ST, Aluminiumgrau RAL 9007 ST, RAL 9009 ST (DB703), RAL 9010 ST, Purpurrot RAL 3004 ST & RAL 7039 ST. Zuschlag: € 200 netto. Lieferzeit: auf Anfrage.
- Sonstige RAL-Farben: siehe S. 8 (Preis auf Anfrage). Lieferzeit: auf Anfrage.

Das Climalux-Wintergartendach kann auch mit Glas (8 bis 10 mm) kombiniert werden (wird nicht von Skylux geliefert).

Climalux kann auch mit Climaled ausgestattet werden (siehe S. 72).

**Wichtiger Hinweis: Bestimmte Standardmaße (für Kunststoff-Stegplatten) sind bereits vorverpackt auf Lager vorrätig und innerhalb einer Woche nach Bestellung lieferbar (siehe S. 16).**



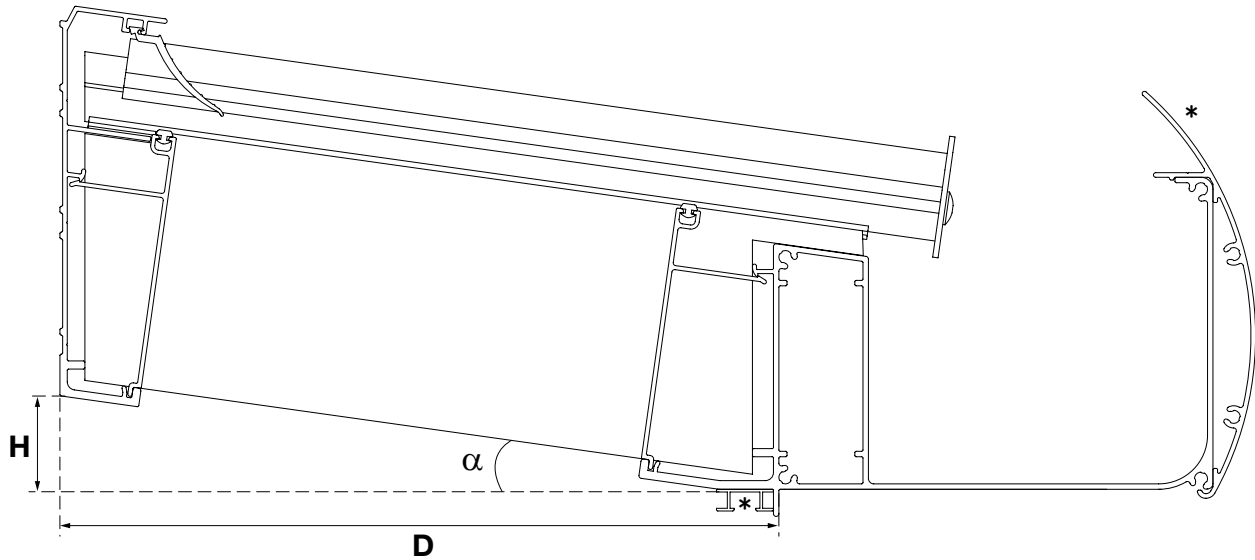

\* Softline Blende und LED Stripes optional

## Möglichkeiten

- Breite B: ∞
- Tiefe D: max. 5,5 m
- Die Dachneigung  $\alpha$  variiert zwischen 2° und 10° und ab 5° mit Stegplatten

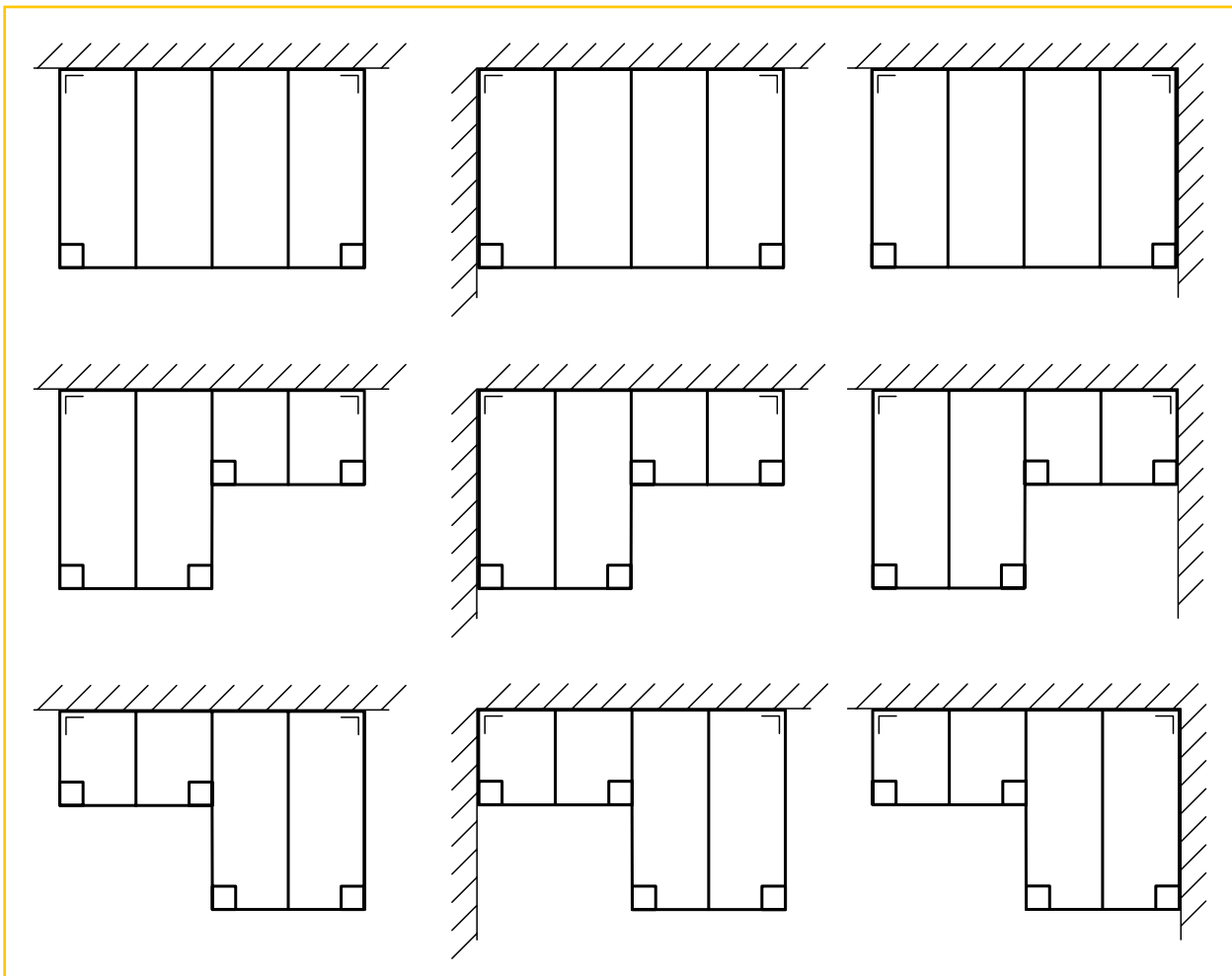

## Schnelltarif Climalux ohne Dachüberstand

Info:

- Aluminium Profilsystem mit Classic-Rinne und Aluminium-Druckclips
- 2, 3 oder 4 Pfosten 110 x 141 x 2500 mm sind bereits im Preis inbegriffen
- Die Dachneigung variiert zwischen 2° und 10° und ab 5° mit Stegplatten
- 2 Standard RAL-Farben: 9010 Weiß und 7016 ST Anthrazitgrau (Lieferzeit 3 Wochen)
- 8 „Trend“ RAL-Farben: Cremeweiß RAL 9001, Schwarz RAL 9005 ST, Weißaluminium RAL 9006 ST, Aluminiumgrau RAL 9007 ST, RAL 9009 ST (DB703), RAL 9010 ST, Purpurrot RAL 3004 ST & RAL 7039 ST. Zuschlag: € 200 netto. Lieferzeit: auf Anfrage.
- Sonstige RAL-Farben: siehe S. 8 (Preis auf Anfrage). Lieferzeit: auf Anfrage.
- Kunststoffplatten oder Glas sind nicht im Preis einbegriffen
- Maximale Durchbiegung der Profile: 1/200
- Einschließlich Fallrohr und Zubehör

Berechnen Sie den Preis wie folgt:

- Messen Sie die Breite B (mm) und Tiefe D (mm) des Daches.
- Wählen Sie das nächstgrößere Maß in der Tabelle aus und lesen Sie den Preis der Profile ab.
- Multiplizieren Sie die im selben Feld angegebene Platten- oder Glasfläche mit dem Quadratmeterpreis der Platte oder des Glases (nicht von Skylux geliefert).

## Für Stegplatten 16 mm ohne Dachüberstand

CLIMALUX CLASSIC vorgerichtet für 16 mm starke und 980 mm breite Stegplatten (650 N/m <sup>2</sup> Schneelast & Neigung 8°)								
Breite ‚B‘ (mm) → ↓ Tiefe ‚D‘ (mm)	3000	4000	5000	6000	7000	8000	9000	10000
<b>2359 (2500 mm inkl. Stütze)</b>	€ 2291	€ 2653	€ 3349	€ 3715	€ 4165	€ 4792	€ 5361	€ 6180
#m <sup>2</sup> Platten	7,4	9,8	12,3	14,7	17,2	19,6	22,1	24,5
<b>2859 (3000 mm inkl. Stütze)</b>	€ 2455	€ 2858	€ 3593	€ 4000	€ 4489	€ 5156	€ 6259	€ 6624
#m <sup>2</sup> Platten	8,8	11,8	14,7	17,6	20,6	23,5	26,5	29,4
<b>3359 (3500 mm inkl. Stütze)</b>	€ 2622	€ 3065	€ 3757	€ 4286	€ 4815	€ 5522	€ 6664	€ 6803
#m <sup>2</sup> Platten	10,3	13,7	17,2	20,6	24,0	27,4	30,9	34,3
<b>3859 (4000 mm inkl. Stütze)</b>	€ 2809	€ 3538	€ 4023	€ 4592	€ 5162	€ 6400	€ 7090	€ 7269
#m <sup>2</sup> Platten	11,8	15,7	19,6	23,5	27,4	31,4	35,3	39,2
<b>4359 (4500 mm inkl. Stütze)</b>	€ 3097	€ 3906	€ 4472	€ 5118	€ 5766	€ 7085	€ 7854	€ 8800
#m <sup>2</sup> Platten	13,2	17,6	22,1	26,5	30,9	35,3	39,7	44,1
<b>Stützen</b>	<b>2 Stützen</b>		<b>3 Stützen</b>			<b>4 Stützen</b>		

**Achtung! Diese Preise sind indikativ und unverbindlich!**

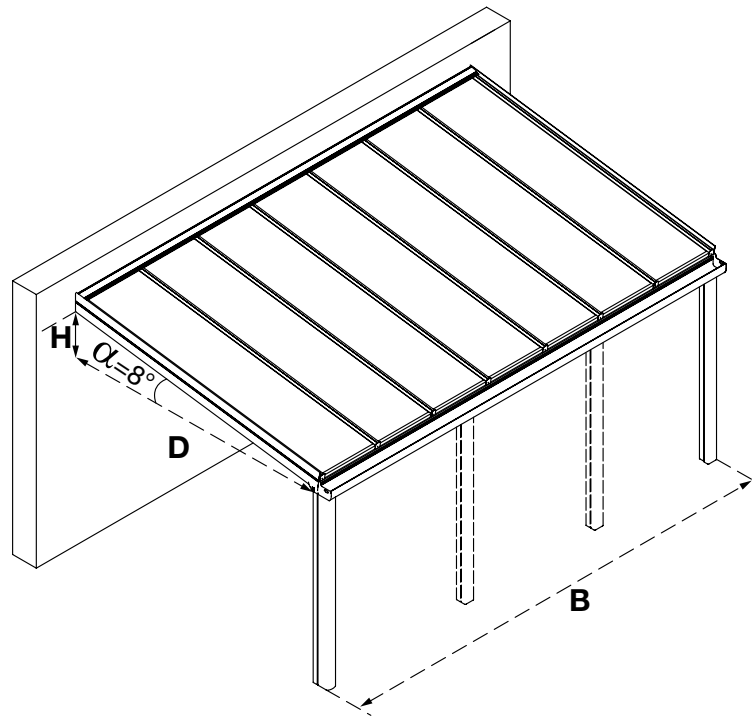

Für Glas ohne Dachüberstand

CLIMALUX CLASSIC vorbereitet für 8 mm VSG (850 N/m <sup>2</sup> Schneelast & Neigung 8°)								
Breite ,B' (mm) → ↓ Tiefe ,D' (mm)	3000	4000	5000	6000	7000	8000	9000	10000
<b>2359 (2500 mm inkl. Stütze)</b>	€ 2485	€ 3345	€ 3699	€ 4134	€ 4570	€ 5939	€ 6498	€ 6544
#m <sup>2</sup> Glasscheiben	6,9	9,2	11,6	13,9	16,3	18,6	21,0	23,4
<b>2859 (3000 mm inkl. Stütze)</b>	€ 2690	€ 3630	€ 4023	€ 4498	€ 4973	€ 6423	€ 6632	€ 7107
#m <sup>2</sup> Glasscheiben	8,3	11,1	14,0	16,9	19,7	22,5	25,4	28,2
<b>3359 (3500 mm inkl. Stütze)</b>	€ 2897	€ 3915	€ 4349	€ 4864	€ 5872	€ 6908	€ 7158	€ 7672
#m <sup>2</sup> Glasscheiben	9,8	13,1	16,4	19,8	23,1	26,4	29,7	33,1
<b>3859 (4000 mm inkl. Stütze)</b>	€ 3123	€ 4140	€ 4696	€ 5251	€ 6297	€ 7270	€ 7703	€ 8751
#m <sup>2</sup> Glasscheiben	11,2	15,0	18,8	22,7	26,5	30,3	34,1	38,0
<b>Stützen</b>	<b>2 Stützen</b>		<b>3 Stützen</b>			<b>4 Stützen</b>		
# Glasfelder	4	6	7	8	9	11	12	13

**Achtung!** Diese Preise sind indikativ und unverbindlich!

Überdachungen mit Glas und Sandwichplatten sind auch mit einer Dachneigung von 2° erhältlich. Preise können auf Anfrage mit Climafast berechnet werden.

Optional					
	(mm)	3500	5000	6000	7000
Softline Rinne Aufsatzstück GLX		€ 265	€ 377	€ 451	€ 527
	(mm)	2500	3250	5000	6500
Mehrpreis/Stütze für Stützenwahl 150 x 150 mm		€ 210	€ 262		

## Schnelltarif Climalux ohne Dachüberstand freistehende Überdachung

Eine Climalux Überdachung kann auch als freistehende Terrassenüberdachung statt an einer Wand installiert werden.

Die freistehende Terrassenüberdachung braucht keine tragende Wände und kann daher überall in Ihrem Garten installiert werden. Wie bei allen Climalux-Systemen lässt sich die freistehende Ausführung mit Kunststoffplatten (16 oder 32 mm) oder Glas kombinieren.

Um die Standsicherheit der freistehenden Überdachung zu gewährleisten, müssen die Pfosten nach unseren Vorschriften in den Boden einbetoniert werden.

### Für Stegplatten 16 mm ohne Dachüberstand – freistehend

CLIMALUX CLASSIC FREISTEHEND vorgerichtet für 16 mm starke und 980 mm breite Stegplatten (650 N/m <sup>2</sup> Schneelast & Neigung 5°)					
Breite ,B' (mm) → ↓ Tiefe ,D' (mm)	3000	4000	5000	6000	7000
<b>2249 (2500 mm inkl. Stütze)</b>	€ 4002	€ 4608	€ 5325	€ 5862	€ 6470
#m <sup>2</sup> Platten	6,9	9,4	11,8	13,7	16,2
<b>2749 (3000 mm inkl. Stütze)</b>	€ 4262	€ 4908	€ 5665	€ 6241	€ 6890
#m <sup>2</sup> Platten	8,8	11,8	14,7	17,6	20,6
<b>3249 (3500 mm inkl. Stütze)</b>	€ 4429	€ 5115	€ 5837	€ 6527	€ 7216
#m <sup>2</sup> Platten	10,3	13,7	17,2	20,6	24,0
<b>3749 (4000 mm inkl. Stütze)</b>	€ 4815	€ 5541	€ 6303	€ 7033	€ 7762
#m <sup>2</sup> Platten	11,8	15,7	19,6	23,5	27,4
<b>4249 (4500 mm inkl. Stütze)</b>	€ 5385	€ 6459	€ 7032	€ 7842	€ 9009
#m <sup>2</sup> Platten	13,2	17,6	22,1	26,5	30,9
<b>vordere Pfosten VS hintere Pfosten</b>	<b>2 &amp; 2 Pfosten</b>		<b>3 &amp; 2 Pfosten</b>		<b>3 &amp; 3 Pfosten</b>

**Achtung! Diese Preise sind indikativ und unverbindlich!**

Die vorderen Pfosten unter der Rinne sind 110 x 141 mm.

Die hinteren Pfosten unter der GDX sind 110 x 110 mm.

Alle Pfosten sollen mindestens 40 cm einbetoniert werden.

Mehrprijs Pfosten 150 x 150 mm (statt 110 x 141 mm): + € 244 brutto pro Pfosten.



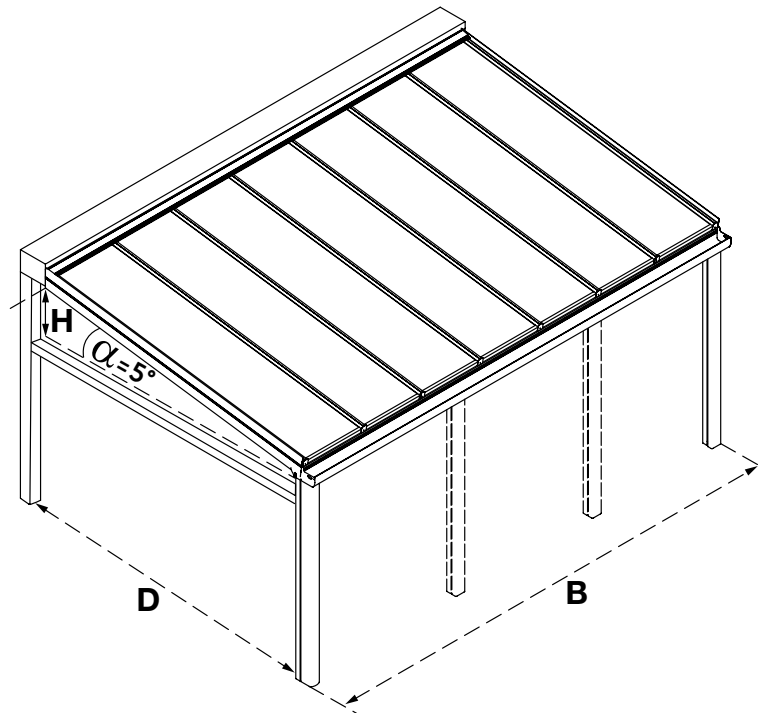

Für Glas ohne Dachüberstand – freistehend

CLIMALUX CLASSIC FREISTEHEND vorgerichtet für 8 mm VSG (850 N/m <sup>2</sup> Schneelast & Neigung 5°)					
Breite ,B' (mm) → ↓ Tiefe ,D' (mm)	3000	4000	5000	6000	7000
<b>2249 (2500 mm inkl. Stütze)</b>	€ 4197	€ 5052	€ 5683	€ 6280	€ 7114
#m <sup>2</sup> Glasscheiben	6,5	8,7	10,7	13,1	15,0
<b>2749 (3000 mm inkl. Stütze)</b>	€ 4497	€ 5700	€ 6102	€ 6739	€ 7614
#m <sup>2</sup> Glasscheiben	7,9	10,6	13,3	16,0	18,7
<b>3249 (3500 mm inkl. Stütze)</b>	€ 4703	€ 5986	€ 6427	€ 7105	€ 8020
#m <sup>2</sup> Glasscheiben	9,3	12,5	15,7	18,9	22,1
<b>3749 (4000 mm inkl. Stütze)</b>	€ 5129	€ 6492	€ 6973	€ 7927	€ 9181
#m <sup>2</sup> Glasscheiben	10,8	14,4	18,1	21,8	25,5
<b>vordere Pfosten VS hintere Pfosten</b>	<b>2/2 Pfosten</b>		<b>3/2 Pfosten</b>	<b>3/3 Pfosten</b>	
# Glasfelder	4	6	7	8	9

**Achtung! Diese Preise sind indikativ und unverbindlich!**

Die vorderen Pfosten unter der Rinne sind 110 x 141 mm.

Die hinteren Pfosten unter der GDV sind 110 x 110 mm.

Alle Pfosten sollen mindestens 40 cm einbetoniert werden.

Mehrpreis Pfosten 150 x 150 mm (statt 110 x 141 mm): + € 244 brutto pro Pfosten.

Überdachungen mit Glas und Sandwichplatten sind auch mit einer Dachneigung von 2° erhältlich. Preise können auf Anfrage mit Climafast berechnet werden.

Optional					
	(mm)	3500	5000	6000	7000
Softline Rinne Aufsatzstück GLX		€ 265	€ 377	€ 451	€ 527

## Schnelltarif Climalux Standarddächer ohne Dachüberstand

**NEU**

Die untenstehenden Standardmaße sind bereits vorverpackt auf Lager vorrätig und sind versandfertig nach einer Woche.

**Achtung: Diese Preise sind indikativ und unverbindlich.**

### Climalux Standarddächer für Stegplatten

CLIMALUX CLASSIC vorgerichtet für 16 mm starke und 980 mm breite Stegplatten* (650 N/m <sup>2</sup> Schneelast und Neigung 8°)				
Breite ,B' (mm) → ↓ Tiefe ,D' (mm)	4000	5000	6000	7000
<b>2859 (3000 mm inkl. Stütze)</b>	<b>€ 2864,23</b>	<b>€ 3525,85</b>	<b>€ 4028,64</b>	<b>€ 4521,93</b>
Artikelnr. RAL 7016 ST	41329	41331	41333	48287
Artikelnr. RAL 9010	41330	41332	41334	48288
<b>3359 (3500 mm inkl. Stütze)</b>	<b>€ 3057,36</b>	<b>€ 3756,44</b>	<b>€ 4296,68</b>	<b>€ 4827,43</b>
Artikelnr. RAL 7016 ST	41335	41337	41339	48289
Artikelnr. RAL 9010	41336	41338	41340	48290
<b>3859 (4000 mm inkl. Stütze)</b>	<b>€ 3250,50</b>	<b>€ 3987,03</b>	<b>€ 4564,73</b>	<b>€ 5132,93</b>
Artikelnr. RAL 7016 ST	41341	41343	41345	48291
Artikelnr. RAL 9010	41342	41344	41346	48292
<b>Stützen (inklusive)</b>	<b>2 Stützen</b>		<b>3 Stützen</b>	

\* Stegplatten sind nicht im Preis inbegriffen

### Climalux Standard Sets

Beschreibung	Länge (in mm)	Artikelnr. (RAL 7016 ST)	Artikelnr. (RAL 9010)	Preis/Karton
<b>Sparrenset (2 Sparren/Karton)</b>	3000	36664	36660	<b>€ 628,72</b>
<b>Sparrenset (3 Sparren/Karton)</b>	3000	36665	36661	<b>€ 943,08</b>
<b>Sparrenset (2 Sparren/Karton)</b>	3500	36666	36662	<b>€ 703,63</b>
<b>Sparrenset (3 Sparren/Karton)</b>	3500	36667	36663	<b>€ 1055,45</b>
<b>Sparrenset (2 Sparren/Karton)</b>	4000	40983	40984	<b>€ 778,54</b>
<b>Sparrenset (3 Sparren/Karton)</b>	4000	40985	40986	<b>€ 1167,81</b>
<b>Seitensparrenset</b>	3000	36658	36656	<b>€ 612,22</b>
<b>(2 Seitensparren/Karton)</b>	3500	36659	36657	<b>€ 692,99</b>
	4000	40980	40981	<b>€ 773,76</b>
<b>Wandanschluss- und Rinnenset</b>	4000	36653	36650	<b>€ 901,15</b>
	5000	36654	36651	<b>€ 1078,59</b>
	6000	36655	36652	<b>€ 1254,08</b>
	7000	48277	48276	<b>€ 1420,07</b>
<b>Stützenset (1 Stütze/Karton)</b>	2500	36670	36668	<b>€ 156,88</b>
<b>Stützenset (2 Stützen/Karton)</b>	2500	36671	36669	<b>€ 313,76</b>
<b>Stützenset (1 Stütze/Karton)</b>	3250	48437	48435	<b>€ 198,39</b>
<b>Stützenset (2 Stützen/Karton)</b>	3250	48438	48436	<b>€ 396,77</b>
<b>Platten Zubehör Set</b>	4000	48279	48280	<b>€ 94,02</b>
	5000	48281	48282	<b>€ 106,96</b>
	6000	48283	48284	<b>€ 119,90</b>
	7000	48285	48286	<b>€ 132,84</b>

Zum Beispiel: ein Standard Climalux Dach 4000 x 2859 in RAL 7016 Struktur (Art. 41329) besteht aus: 1x Art. 36665, 1x Art. 36658, 1x Art. 36653, 1x Art. 36671 und 1x Art. 48279

Optional: LED Beleuchtung

**ACHTUNG!** Bei Verwendung mit VSG empfehlen wir Ihnen auch optional ein L432 Profil als Verglasungsabdeckung an der Rinne + Silikonleim zu bestellen.

## Inhalt Sets

Sparrenset	Sparre DX Alu Clips CL16 Distanzhalter AX Gummis Stopfer
Seitensparrenset	Sparre DX Seitenclips CLLX Distanzhalter AX Gummis Stopfer
Wandanschluss- und Rinnenset	Wandanschlussprofil MX Classic Rinne GX Wandgummi Fallrohr Schrauben und Nageldübel Ablaufstütze und Bogen Rinne- und Wandanschlussstücke Farbstift
Stützenset	Stütze PX (110 x 141 x 2500/3250 mm) U-Top/Bottom
Platten Zubehör Set	Tapes BB16 und BT16 Silikone Alu Abschlussprofil U16

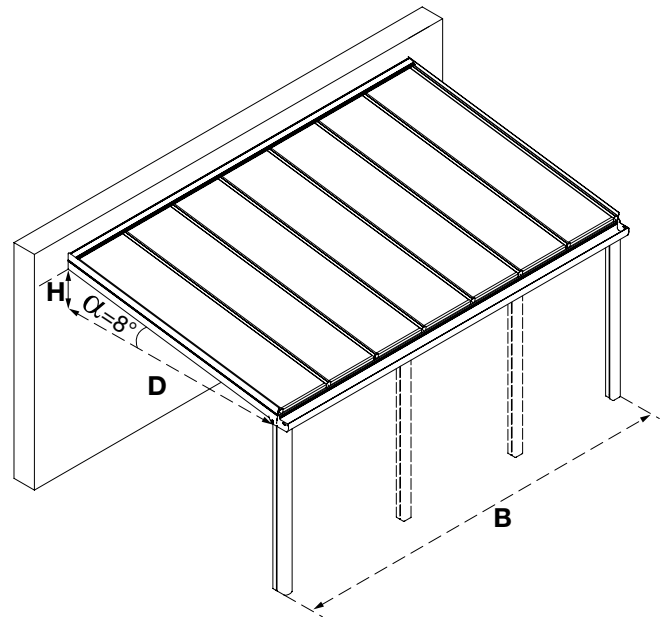

### INFO:

- \* Max. Durchbiegung der Profile 1/200
- \* Lieferzeit: ca. 1 Woche

## Montagedaten (nur für Standard Überdachungen)

↓ Tiefe (D) (in mm)	Breite (B) (in mm) →	4000	5000	6000	7000
<b>2859</b> <b>(3000 mm</b> <b>inkl. Stütze)</b>	Δ H	400	400	400	400
	Plattenlänge	2919	2919	2919	2919
	Plattenbreite	2 x 980 + 2 x 946	3 x 980 + 2 x 945	4 x 980 + 2 x 944	5 x 980 + 2 x 943
	AX Profil	4 x 942 + 4 x 908	6 x 942 + 4 x 907	8 x 942 + 4 x 906	10 x 942 + 4 x 905
<b>3359</b> <b>(3500 mm</b> <b>inkl. Stütze)</b>	Δ H	470	470	470	470
	Plattenlänge	3424	3424	3424	3424
	Plattenbreite	2 x 980 + 2 x 946	3 x 980 + 2 x 945	4 x 980 + 2 x 944	5 x 980 + 2 x 943
	AX Profil	4 x 942 + 4 x 908	6 x 942 + 4 x 907	8 x 942 + 4 x 906	10 x 942 + 4 x 905
<b>3859</b> <b>(4000 mm</b> <b>inkl. Stütze)</b>	Δ H	540	540	540	540
	Plattenlänge	3929	3929	3929	3929
	Plattenbreite	2 x 980 + 2 x 946	3 x 980 + 2 x 945	4 x 980 + 2 x 944	5 x 980 + 2 x 943
	AX Profil	4 x 942 + 4 x 908	6 x 942 + 4 x 907	8 x 942 + 4 x 906	10 x 942 + 4 x 905

## Schnelltarif Climalux mit Dachüberstand

Info:

- Aluminium Profilsystem mit Classic-Rinne und Aluminium-Druckclips
- 2 oder 3 Pfosten 110 x 110 x 2500 mm sind bereits im Preis inbegriffen
- 2 Standard RAL-Farben: 9010 Weiß und 7016 ST Anthrazitgrau. Lieferzeit max. 3 Wochen.
- 8 „Trend“ RAL-Farben: Cremeweiß RAL 9001, Schwarz RAL 9005 ST, Weißaluminium RAL 9006 ST, Aluminiumgrau RAL 9007 ST, RAL 9009 ST (DB703), RAL 9010 ST, Purpurrot RAL 3004 ST & RAL 7039 ST. Zuschlag: € 200 netto. Lieferzeit: auf Anfrage.
- Sonstige RAL-Farben: siehe S. 8 (Preis auf Anfrage) – Lieferzeit: auf Anfrage
- Kunststoffplatten oder Glas sind nicht im Preis inbegriffen
- Maximale Durchbiegung der Profile: 1/200
- Einschließlich Fallrohr und Zubehör
- Maximaler Dachüberstand von 550 mm möglich

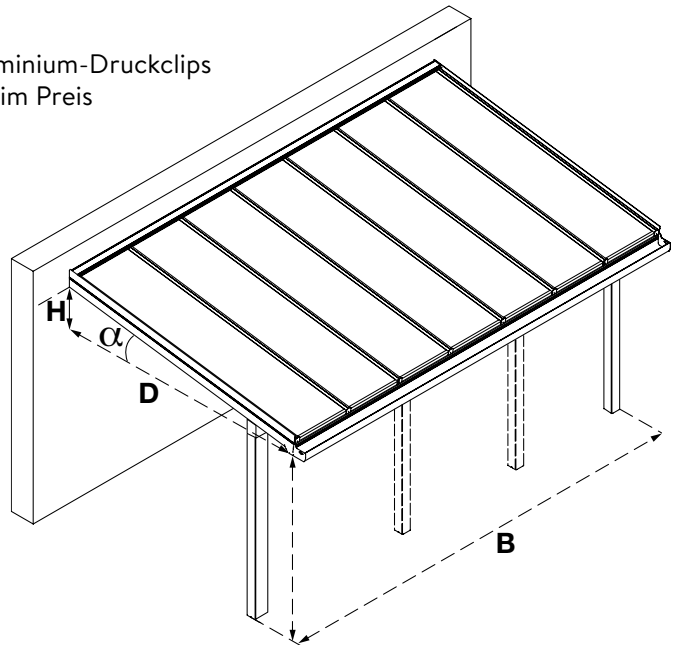

Berechnen Sie den Preis wie folgt:

- Messen Sie die Breite B (mm) und Tiefe D (mm) des Daches.
- Wählen Sie das nächstgrößere Maß in der Tabelle aus und lesen Sie den Preis der Profile ab.
- Multiplizieren Sie die im selben Feld angegebene Platten- oder Glasfläche mit dem Quadratmeterpreis der Platte oder des Glases (nicht von Skylux geliefert).

## Für Stegplatten 16 mm mit Dachüberstand

CLIMALUX CLASSIC vorgerichtet für 16 mm starke und 980 mm breite Stegplatten (650 N/m <sup>2</sup> Schneelast & Neigung 8°)								
Breite „B“ (mm) → ↓ Tiefe „D“ (mm)	3000	4000	5000	6000	7000	8000	9000	10000
<b>2359 (d'=1699 mm)</b>	€ 3220	€ 3845	€ 4314	€ 4945	€ 5575	€ 6929	€ 7397	€ 7867
#m <sup>2</sup> Platten	7,4	9,8	12,3	14,7	17,2	19,6	22,1	24,5
<b>2859 (d'=2199 mm)</b>	€ 3386	€ 4050	€ 4559	€ 5229	€ 5900	€ 7293	€ 7801	€ 8310
#m <sup>2</sup> Platten	8,8	11,8	14,7	17,6	20,6	23,5	26,5	29,4
<b>3359 (d'=2699 mm)</b>	€ 3551	€ 4256	€ 4805	€ 5515	€ 6226	€ 7658	€ 8207	€ 8756
#m <sup>2</sup> Platten	10,3	13,7	17,2	20,6	24,0	27,4	30,9	34,3
<b>3859 (d'=3199 mm)</b>	€ 3738	€ 4483	€ 5072	€ 5822	€ 6572	€ 8044	€ 8633	€ 9222
#m <sup>2</sup> Platten	11,8	15,7	19,6	23,5	27,4	31,4	35,3	39,2
<b>4359 (d'=3699 mm)</b>	€ 4026	€ 4851	€ 5519	€ 6348	€ 7383	€ 8729	€ 9397	€ 10066
#m <sup>2</sup> Platten	13,2	17,6	22,1	26,5	30,9	35,3	39,7	44,1
<b>4800 (d'=4140 mm)</b>	€ 4026	€ 4851	€ 5519	€ 6348	€ 7383	€ 8729	€ 9397	€ 10066
#m <sup>2</sup> Platten	14,7	19,6	24,5	29,4	34,3	39,2	44,1	49,0
<b>Stützen (inklusive)</b>	<b>2 Stützen</b>				<b>3 Stützen</b>			

Querprofil GDx im Preis inbegriffen.

**Achtung! Diese Preise sind indikativ und unverbindlich!**

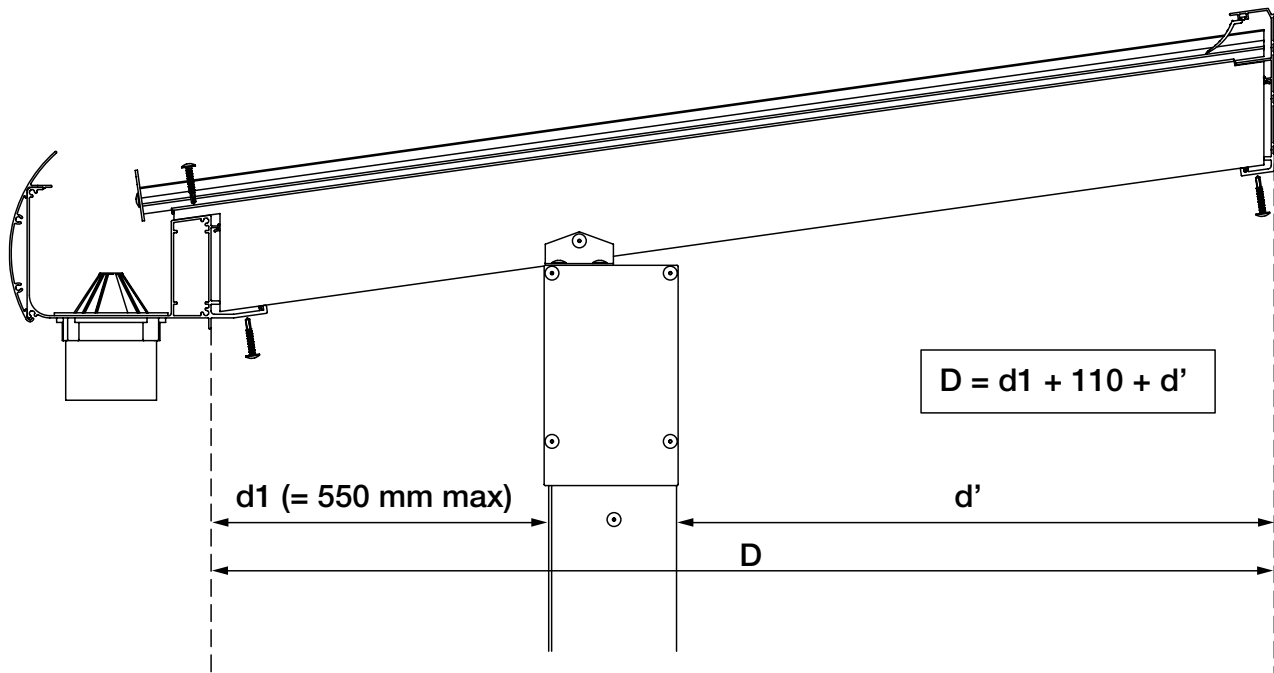

Für Glas mit Dachüberstand

CLIMALUX CLASSIC vorgerichtet für 8 mm VSG (850 N/m² Schneelast & Neigung 8°)								
Breite ,B' (mm) → ↓ Tiefe ,D' (mm)	3000	4000	5000	6000	7000	8000	9000	10000
<b>2359 (d' = 1699 mm)</b>	€ 3436	€ 4333	€ 4790	€ 5406	€ 6228	€ 7647	€ 8105	€ 8561
#m² Glasscheiben	6,9	9,2	11,6	13,9	16,3	18,6	20,9	23,3
<b>2859 (d' = 2199 mm)</b>	€ 3641	€ 4617	€ 5114	€ 5770	€ 6633	€ 8131	€ 8628	€ 9125
#m² Glasscheiben	8,3	11,1	14,0	16,8	19,7	22,5	25,3	28,2
<b>3359 (d' = 2699 mm)</b>	€ 3848	€ 4903	€ 5440	€ 6137	€ 7038	€ 8616	€ 9153	€ 9689
#m² Glasscheiben	9,8	13,0	16,4	19,8	23,1	26,4	29,7	33,1
<b>3859 (d' = 3199 mm)</b>	€ 4074	€ 5210	€ 5787	€ 6729	€ 7465	€ 9124	€ 9699	€ 10274
#m² Glasscheiben	11,2	15,0	18,8	22,7	26,5	30,3	34,1	37,9
<b>4359 (d' = 3699 mm)</b>	€ 4442	€ 5734	€ 6391	€ 7414	€ 8229	€ 10045	€ 10702	€ 11358
#m² Glasscheiben	12,6	16,9	21,2	25,6	29,9	34,2	38,5	42,8
<b>Stützen (inklusive)</b>	2 Stützen			3 Stützen				
# Glasfelder	4	6	7	8	9	11	12	13

Querprofil GDx im Preis inbegriffen.

**Achtung! Diese Preise sind indikativ und unverbindlich!**

Überdachungen mit Glas und Sandwichplatten sind auch mit einer Dachneigung von 2° erhältlich. Preise können auf Anfrage mit Climafast berechnet werden.

Optional				
(mm)	3500	5000	6000	7000
Softline Rinne Aufsatzstück GLX	€ 265	€ 377	€ 451	€ 527



## SELBSTTRAGENDES PROFILSYSTEM OHNE THERMISCHE TRENNUNG (Kaltdach)

### CLIMALUX HORIZON

- Attraktives, modernes und filigranes Design
- Preiswerte Überdachung mit einem breiten Sichtfeld
- Spannweite bis 6 Meter, abhängig von der Schneelast, Tiefe und gewählten Verglasung
- Keine sichtbaren Schrauben oder Bolzen

Climalux Horizon ist ein selbsttragendes und maßgeschnittenes Profilsystem, das mühelos montiert werden kann. Mit der neuen GXLX Rinne ist eine selbsttragende Überdachung mit einer Spannweite bis 6 Meter realisierbar, abhängig von der Schneelast, Tiefe und Verglasung.

Beispiel: Für eine Überdachung mit Glas und einer Tiefe von 4 Metern ist eine freie Spannweite von 5 Metern bei einer Schneelast von 850 N/m<sup>2</sup> möglich. Bei einer geringeren Tiefe und dem Einsatz von Kunststoffplatten sind auch größere Spannweiten möglich.

Die Dachneigung variiert zwischen 2° und 10° und ab 5° mit Stegplatten und eignet sich für Einfachverglasung (8 oder 10 mm) oder Kunststoffplatten von 16 mm oder 32 mm. Climalux Horizon kann nicht mit einem Dachüberstand oder Climacrown Attika kombiniert werden.

Da es keine Zwischenpfosten gibt, wird die freie Sicht in keiner Weise behindert. Ein weiterer Vorteil: Die preiswerte Climalux Horizon Überdachung sieht modern und geradlinig aus. Es gibt weder sichtbare Schrauben noch Bolzen, die Designlinien der Rinne und auf dem Pfosten sowie die angepassten Abschlussplatten sorgen für ein attraktives Erscheinungsbild.

- 2 Standard RAL-Farben: Weiß RAL 9010 & Anthrazitgrau RAL 7016 ST. Lieferzeit: max. 3 Wochen.
- 8 „Trend“ RAL-Farben: Cremeweiß RAL 9001, Schwarz RAL 9005 ST, Weißaluminium RAL 9006 ST, Aluminiumgrau RAL 9007 ST, RAL 9009 ST, RAL 9010 ST, Purpurrot RAL 3004 ST & RAL 7039 ST. Pauschaler Zuschlag: € 200 netto. Lieferzeit: auf Anfrage.
- Sonstige RAL-Farben: siehe S. 8 & 9 (Preis auf Anfrage). Lieferzeit: auf Anfrage.



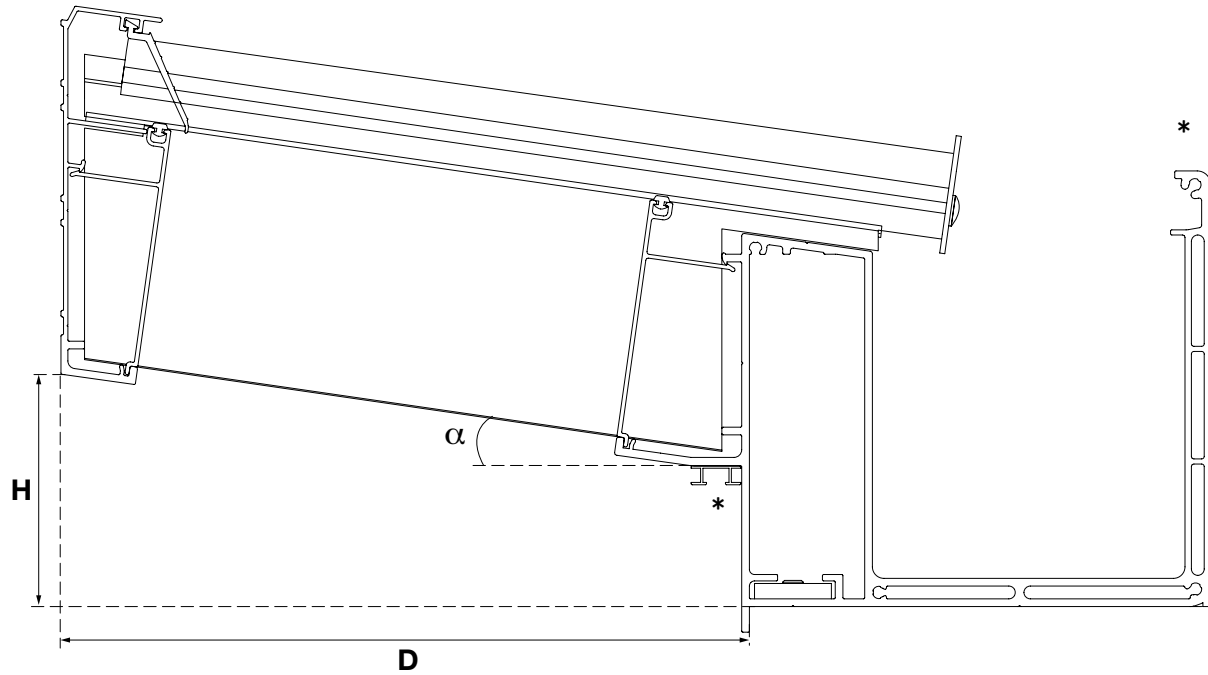

\* LED Stripes optional

## Möglichkeiten

- Breite B:  $\infty$
- Tiefe D: max. 5,5 m
- Die Dachneigung  $\alpha$  variiert zwischen 2° und 10° und ab 5° mit Stegplatten

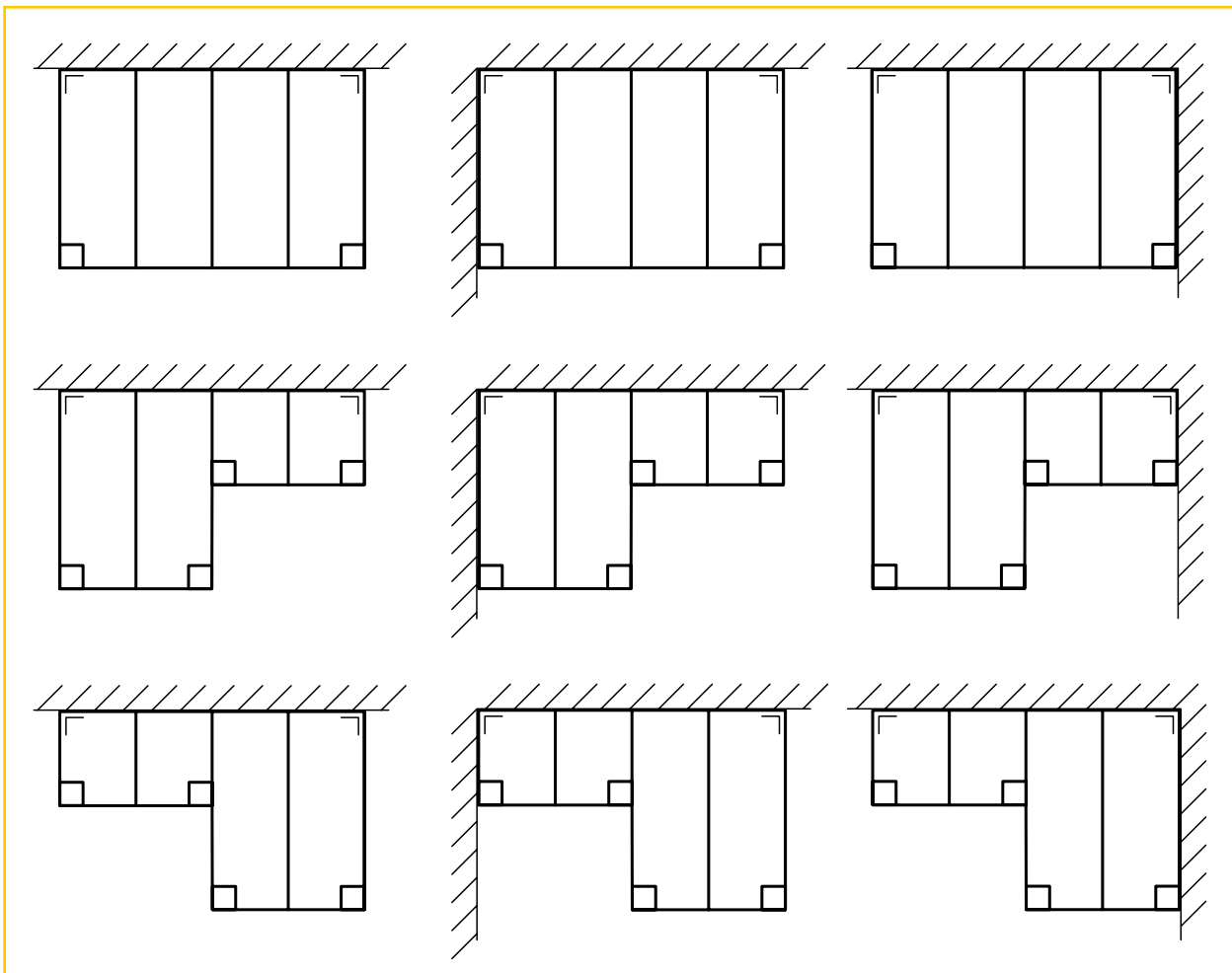

## Schnelltarif Climalux Horizon

Info:

- Aluminium Profilsystem mit XL-Rinne und Aluminium Clips
- 2 oder 3 Pfosten sind bereits im Preis inbegriffen
- Einschließlich zweiteilige Pfosten 150 x 177 x 2500 mm, Fallrohr und Zubehör
- 2 Standard RAL-Farben: Weiß RAL 9010 & Anthrazitgrau RAL 7016 ST  
Lieferzeit: max. 3 Wochen
- 8 „Trend“ RAL-Farben: Cremeweiß RAL 9001, Schwarz RAL 9005 ST, Weißaluminium RAL 9006 ST, Aluminiumgrau RAL 9007 ST, RAL 9009 ST (DB703), RAL 9010 ST, Purpurrot RAL 3004 ST & RAL 7039 ST – Zuschlag: € 200 netto – Lieferzeit: auf Anfrage.
- Sonstige RAL-Farben: siehe S. 8 & 9 (Preis auf Anfrage) – Lieferzeit: auf Anfrage
- Kunststoffplatten oder Glas sind nicht im Preis inbegriffen
- Maximale Durchbiegung der Profile: 1/200

Berechnen Sie den Preis wie folgt:

- Messen Sie die Breite B (mm) und Tiefe D (mm) des Daches.
- Wählen Sie das nächstgrößere Maß in der Tabelle aus und lesen Sie den Preis der Profile ab.
- Multiplizieren Sie die im selben Feld angegebene Platten- oder Glasfläche mit dem Quadratmeterpreis der Platte oder des Glases (nicht von Skylux geliefert).

### Für Kunststoffplatten 16 mm

CLIMALUX HORIZON vorgerichtet für 16 mm starke und 980 mm breite Stegplatten (650 N/m <sup>2</sup> Schneelast & Neigung 8°)								
Breite ‚B‘ (mm) → ↓ Tiefe ‚D‘ (mm)	3000	4000	5000	6000	7000	8000	9000	10000
<b>2323 (2500 mm inkl. Stütze)</b>	€ 3240	€ 3543	€ 3869	€ 4375	€ 4881	€ 6338	€ 6664	€ 6990
#m <sup>2</sup> Platten	7,4	9,8	12,3	14,7	17,2	19,6	22,1	24,5
<b>2823 (3000 mm inkl. Stütze)</b>	€ 3406	€ 3748	€ 4114	€ 4660	€ 5206	€ 6702	€ 7069	€ 7434
#m <sup>2</sup> Platten	8,8	11,8	14,7	17,6	20,6	23,5	26,5	29,4
<b>3323 (3500 mm inkl. Stütze)</b>	€ 3573	€ 3955	€ 4361	€ 4946	€ 5934	€ 7067	€ 7474	€ 7880
#m <sup>2</sup> Platten	10,3	13,7	17,2	20,6	24,0	27,4	30,9	34,3
<b>3823 (4000 mm inkl. Stütze)</b>	€ 3738	€ 4160	€ 4605	€ 5230	€ 6259	€ 7433	€ 7877	€ 8323
#m <sup>2</sup> Platten	11,8	15,7	19,6	23,5	27,4	31,4	35,3	39,2
<b>4323 (4500 mm inkl. Stütze)</b>	€ 4069	€ 4571	€ 5109	€ 5801	€ 6910	€ 8162	€ 8687	€ 9213
#m <sup>2</sup> Platten	13,2	17,6	22,1	26,5	30,9	35,3	39,7	44,1
<b>Stützen (inklusive)</b>	<b>2 Stützen</b>				<b>3 Stützen</b>			

**Achtung! Diese Preise sind indikativ und unverbindlich!**

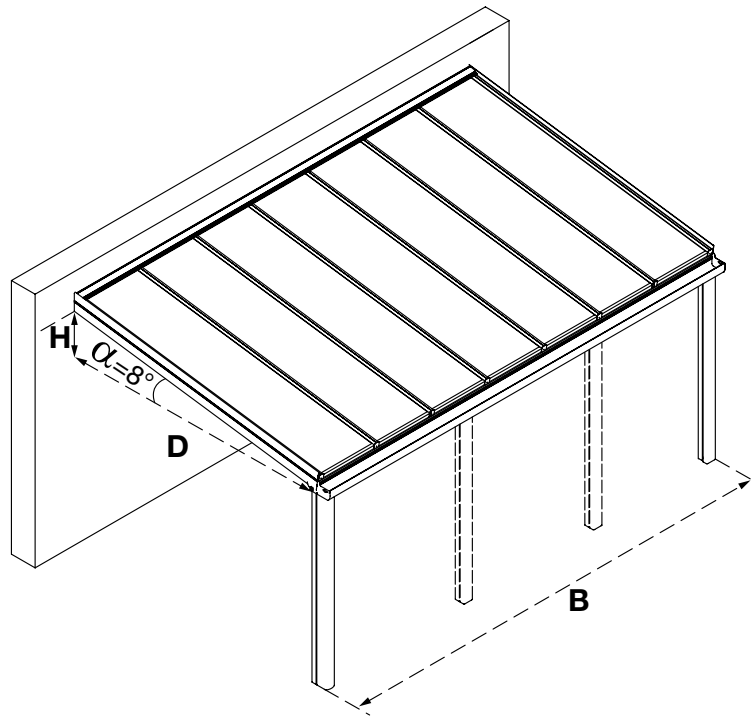

## Für Glas

CLIMALUX HORIZON vorgerichtet für 8 mm VSG (850 N/m <sup>2</sup> Schneelast & Neigung 8°)								
Breite ,B' (mm) → ↓ Tiefe ,D' (mm)	3000	4000	5000	6000	7000	8000	9000	10000
<b>2323 (2500 mm inkl. Stütze)</b>	€ 3436	€ 3986	€ 4301	€ 4794	€ 5690	€ 6994	€ 7308	€ 7621
#m <sup>2</sup> Glasscheiben	6,9	9,2	11,6	13,9	16,3	18,6	21,0	23,4
<b>2823 (3000 mm inkl. Stütze)</b>	€ 3641	€ 4272	€ 4626	€ 5158	€ 6093	€ 7477	€ 7831	€ 8184
#m <sup>2</sup> Glasscheiben	8,3	11,1	14,0	16,9	19,7	22,5	25,4	28,2
<b>3323 (3500 mm inkl. Stütze)</b>	€ 3848	€ 4558	€ 4951	€ 5927	€ 6500	€ 7962	€ 8356	€ 8749
#m <sup>2</sup> Glasscheiben	9,8	13,1	16,4	19,8	23,1	26,4	29,7	33,1
<b>3823 (4000 mm inkl. Stütze)</b>	€ 4053	€ 4842	€ 5276	€ 6291	€ 6903	€ 8446	€ 8880	€ 9312
#m <sup>2</sup> Glasscheiben	11,2	15,0	18,8	22,7	26,5	30,3	34,1	38,0
<b>Stützen (inklusive)</b>	2 Stützen			3 Stützen				
# Glasfelder	4	6	7	8	9	11	12	13

**Achtung! Diese Preise sind indikativ und unverbindlich!**

Überdachungen mit Glas sind auch mit einer Dachneigung von 2° erhältlich. Preise können auf Anfrage mit Climafast berechnet werden.

## Schnelltarif Climalux Horizon freistehende Überdachung

Eine Climalux Horizon Überdachung kann auch als freistehende Terrassenüberdachung statt an einer Wand installiert werden.

Die freistehende Terrassenüberdachung braucht keine tragende Wände und kann daher überall in Ihrem Garten installiert werden. Wie bei allen Climalux-Systemen lässt sich die freistehende Ausführung mit Kunststoffplatten (16 oder 32 mm) oder Glas kombinieren.

Um die Standsicherheit der freistehenden Überdachung zu gewährleisten, müssen die Pfosten nach unseren Vorschriften in den Boden einbetoniert werden.

### Für Kunststoffplatten 16 mm – freistehend

CLIMALUX HORIZON FREISTEHEND vorgerichtet für 16 mm starke und 980 mm breite Stegplatten (650 N/m <sup>2</sup> Schneelast & Neigung 5°)					
Breite ,B' (mm) → ↓ Tiefe ,D' (mm)	3000	4000	5000	6000	7000
<b>2213 (2500 mm inkl. Stütze)</b>	€ 5008	€ 5549	€ 5874	€ 6541	€ 7202
#m <sup>2</sup> Platten	6,9	9,4	11,8	13,7	16,2
<b>2713 (3000 mm inkl. Stütze)</b>	€ 5268	€ 5857	€ 6222	€ 6928	€ 7637
#m <sup>2</sup> Platten	8,8	11,8	14,7	17,6	20,6
<b>3213 (3500 mm inkl. Stütze)</b>	€ 5434	€ 6063	€ 6468	€ 7214	€ 7963
#m <sup>2</sup> Platten	10,3	13,7	17,2	20,6	24,0
<b>3713 (4000 mm inkl. Stütze)</b>	€ 6059	€ 6727	€ 7173	€ 7958	€ 9176
#m <sup>2</sup> Platten	11,8	15,7	19,6	23,5	27,4
<b>4213 (4500 mm inkl. Stütze)</b>	€ 6391	€ 7139	€ 7664	€ 8529	€ 10185
#m <sup>2</sup> Platten	13,2	17,6	22,1	26,5	30,9
<b>vordere Pfosten VS hintere Pfosten</b>	<b>2 &amp; 2 Pfosten</b>				<b>3 &amp; 2 Pfosten</b>

**Achtung! Diese Preise sind indikativ und unverbindlich!**

Die vorderen Pfosten unter der Rinne sind 150 x 177 mm.

Die hinteren Pfosten unter der GDZ sind 110 x 110 mm.

Alle Pfosten sollen mindestens 40 cm einbetoniert werden.



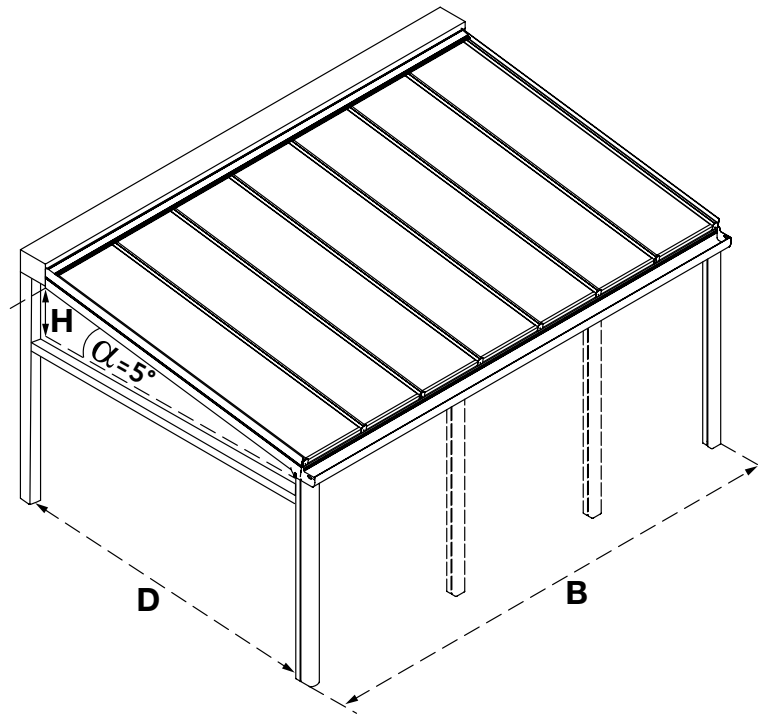

Für Glas – freistehend

CLIMALUX HORIZON FREISTEHEND vorgerichtet für 8 mm VSG (850 N/m <sup>2</sup> Schneelast & Neigung 5°)					
Breite ,B' (mm) → ↓ Tiefe ,D' (mm)	3000	4000	5000	6000	7000
<b>2213 (2500 mm inkl. Stütze)</b>	€ 5195	€ 5992	€ 6297	€ 6950	€ 8035
#m <sup>2</sup> Glasscheiben	6,5	8,6	10,8	13,1	15,3
<b>vordere Pfosten VS hintere Pfosten</b>	<b>2 &amp; 2 Pfosten</b>				<b>3 &amp; 2 Pfosten</b>
<b>2713 (3000 mm inkl. Stütze)</b>	€ 5503	€ 6379	€ 6733	€ 7426	€ 8790
#m <sup>2</sup> Glasscheiben	7,9	10,5	13,2	15,9	18,6
<b>3213 (3500 mm inkl. Stütze)</b>	€ 5709	€ 6665	€ 7059	€ 8112	€ 9195
#m <sup>2</sup> Glasscheiben	9,3	12,4	15,6	18,8	22,0
<b>3713 (4000 mm inkl. Stütze)</b>	€ 6375	€ 7410	€ 7843	€ 8936	€ 10178
#m <sup>2</sup> Glasscheiben	10,8	14,4	18,0	21,7	25,4
<b>vordere Pfosten VS hintere Pfosten</b>	<b>2 &amp; 2 Pfosten</b>				<b>3 &amp; 3 Pfosten</b>
# Glasfelder	4	6	7	8	9

**Achtung! Diese Preise sind indikativ und unverbindlich!**

Die vorderen Pfosten unter der Rinne sind 150 x 177 mm.  
 Die hinteren Pfosten unter der GDX sind 110 x 110 mm.  
 Alle Pfosten sollen mindestens 40 cm einbetonniert werden.

Überdachungen mit Glas und Sandwichplatten sind auch mit einer Dachneigung von 2° erhältlich. Preise können auf Anfrage mit Climafast berechnet werden.

## SELBSTTRAGENDES PROFILSYSTEM OHNE THERMISCHE TRENNUNG (Kaltdach)

### CLIMACROWN DACH (Kaltdach)

Lieben Sie einen geradlinigen Look und die ästhetische Optik eines Flachdachs? Und möchten Sie den Vorteil einer geneigten Dachfläche, die das Regenwasser abführt? Dann wird Sie die Climacrown begeistern.

Diese Überdachung lässt sich mit Climalux Profilen bauen und hat zusätzlich eine modulare Attika, die optional mit LED-Beleuchtung ausgestattet werden kann.

Dieses selbsttragende Profilsystem ist maßgefertigt und lässt sich schnell bauen. Bei Climacrown können Kunststoffplatten von 16 mm oder 32 mm, oder Glas von 8 oder 10 mm (nicht von Skylux geliefert) eingesetzt werden.

Climacrown wird vorzugsweise bei einer Neigung von 2° und ab 5° mit Stegplatten verwendet.

- 2 Standard RAL-Farben: 9010 Weiß und 7016 ST Anthrazitgrau (Lieferzeit 3 Wochen)
- 8 „trend“ RAL-Farben: Cremeweiß RAL 9001 (Code AE70019220225), Schwarz RAL 9005 ST (Code AE03054900520), Weißaluminium RAL 9006 ST (Code 029/90146), Aluminiumgrau RAL 9007 ST (Code 029/90147), RAL 9009 ST (DB703) (Code 029/80077), RAL 9010 ST (Code AE03059901020), Purpurrot RAL 3004 ST (Code AE03053300420) & RAL 7039 ST (Code AE03057703920).  
Zuschlag: € 200 netto. Lieferzeit: auf Anfrage.
- Sonstige RAL-Farben: siehe S. 8 (Preis auf Anfrage). Lieferzeit: auf Anfrage.



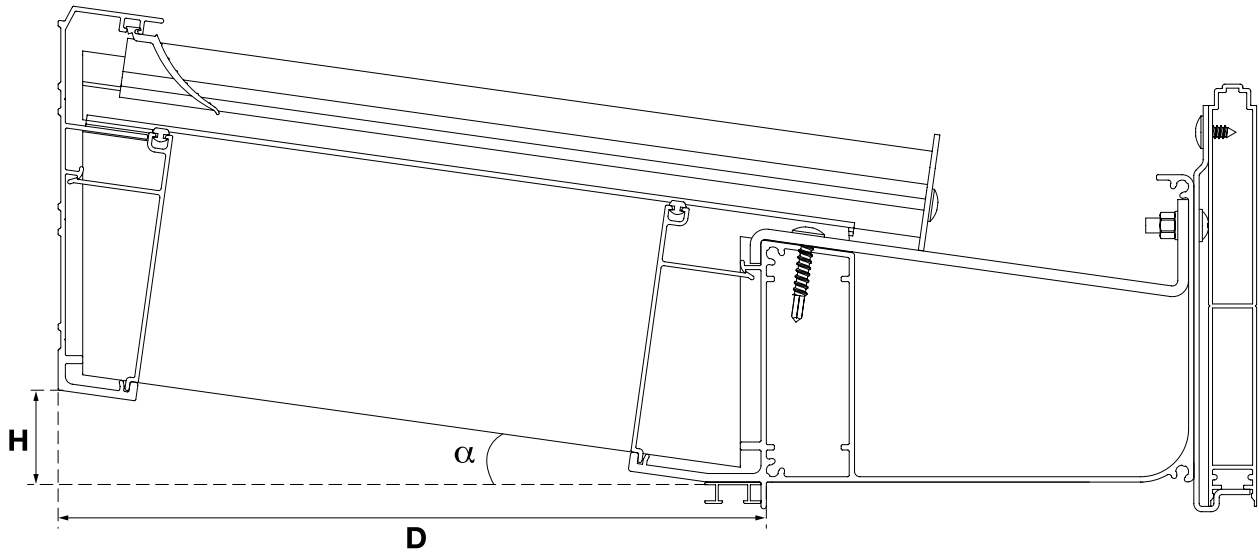

## Möglichkeiten

- Breite B: max. 7 m
- Tiefe D: max. 4 m
- Neigung  $\alpha$  2° und ab 5° mit Stegplatten

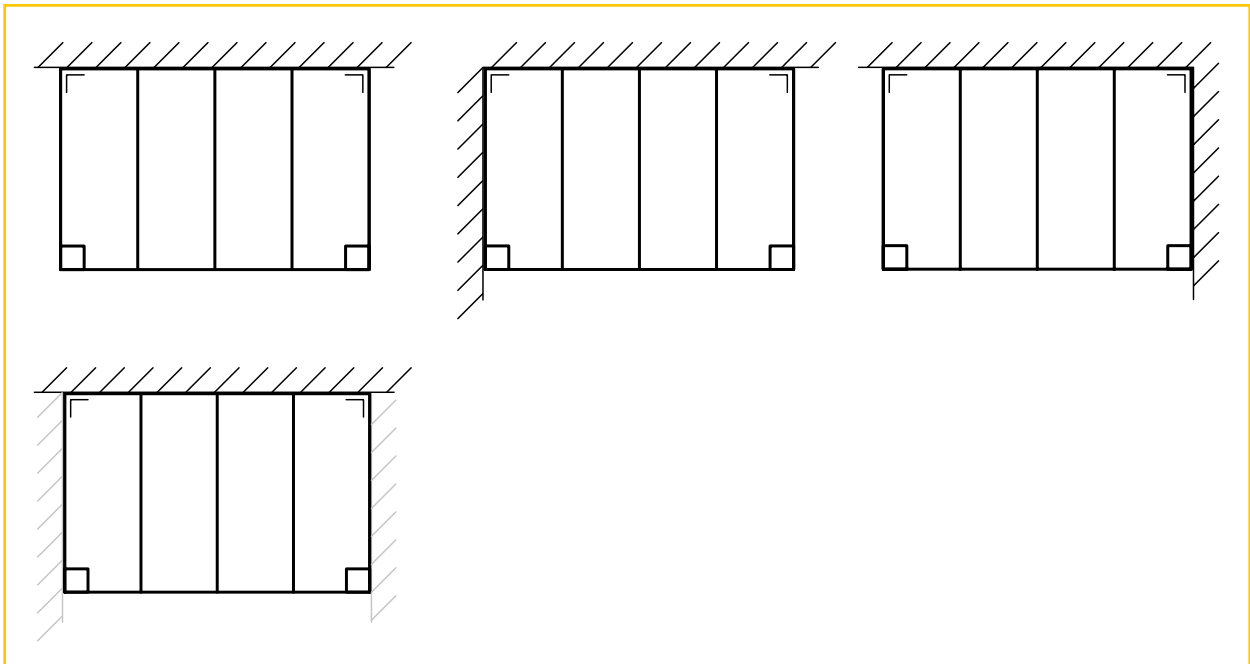

## Schnelltarif Climacrown

Info:

- Aluminium Profilsystem mit Classic-Rinne und Aluminium-Druckclips
- 2 oder 3 Pfosten 150 x 150 x 2500 mm sind bereits im Preis inbegriffen
- Neigung 2° und ab 5° mit Stegplatten
- 2 Standard RAL-Farben: Weiß RAL 9010 (Code RWB964) und Anthrazitgrau RAL 7016 ST (Code 029/71334) – Lieferzeit: max. 3 Wochen
- 8 „Trend“ RAL-Farben: Cremeweiß RAL 9001, Schwarz RAL 9005 ST, Weißaluminium RAL 9006 ST, Aluminiumgrau RAL 9007 ST, RAL 9009 ST (DB703), RAL 9010 ST, Purpurrot RAL 3004 ST & RAL 7039 ST – Zuschlag: € 200 netto – Lieferzeit: auf Anfrage
- Sonstige RAL-Farben: siehe S. 8 (Preis auf Anfrage) – Lieferzeit: auf Anfrage
- Kunststoffplatten oder Glas sind nicht im Preis inbegriffen
- Maximale Durchbiegung der Profile: 1/200
- Einschließlich Fallrohr und Zubehör
- Die Attika ist modular und die Profile sind max. 7 Meter lang
- Höhe der Attika hängt von der Tiefe des Daches ab und wird immer in Schritten von 75 mm aufgebaut
- Alle Profile und Montagezubehör werden mitgeliefert
- Es gibt keine sichtbaren Schrauben an der Außenseite der Attika
- Climacrown kann mit LED-Beleuchtung ausgestattet werden

Berechnen Sie den Preis wie folgt:

- Messen Sie die Breite B (mm) und Tiefe D (mm) des Daches.
- Wählen Sie das nächstgrößere Maß in der Tabelle aus und lesen Sie den Preis der Profile ab.
- Multiplizieren Sie die im selben Feld angegebene Platten- oder Glasfläche mit dem Quadratmeterpreis der Platte oder des Glases (nicht von Skylux geliefert).

## Für Kunststoffplatten 16 mm

CLIMALUX MIT CLIMACROWN vorgerichtet für 16 mm starke und 980 mm breite Stegplatten (650 N/m <sup>2</sup> Schneelast & Neigung 5°)						
Breite ‚B‘ (mm) → ↓ Tiefe ‚D‘ (mm)	3000	4000	5000	6000	7000	Climacrown Höhe
<b>2350 (2500 mm inkl. Stütze)</b> #m <sup>2</sup> Platten	€ 3957 7,4	€ 4347 9,8	€ 5109 12,3	€ 5882 14,7	€ 6398 17,2	385 mm
<b>2850 (3000 mm inkl. Stütze)</b> #m <sup>2</sup> Platten	€ 4454 8,8	€ 4918 11,8	€ 5678 14,7	€ 6554 17,6	€ 7067 20,6	460 mm
<b>3350 (3500 mm inkl. Stütze)</b> #m <sup>2</sup> Platten	€ 4620 10,3	€ 5126 13,7	€ 6053 17,2	€ 6840 20,6	€ 7393 24,0	460 mm
<b>3850 (4000 mm inkl. Stütze)</b> #m <sup>2</sup> Platten	€ 5426 11,8	€ 6290 15,7	€ 7010 19,6	€ 7889 23,5	€ 8484 27,4	535 mm
<b>4350 (4500 mm inkl. Stütze)</b> #m <sup>2</sup> Platten	€ 5808 13,2	€ 6902 17,6	€ 7704 22,1	€ 8683 26,5	€ 9357 30,9	610 mm
<b>Stützen (inklusive)</b>	<b>2 Stützen</b>		<b>3 Stützen</b>			

**Achtung! Diese Preise sind indikativ und unverbindlich!**

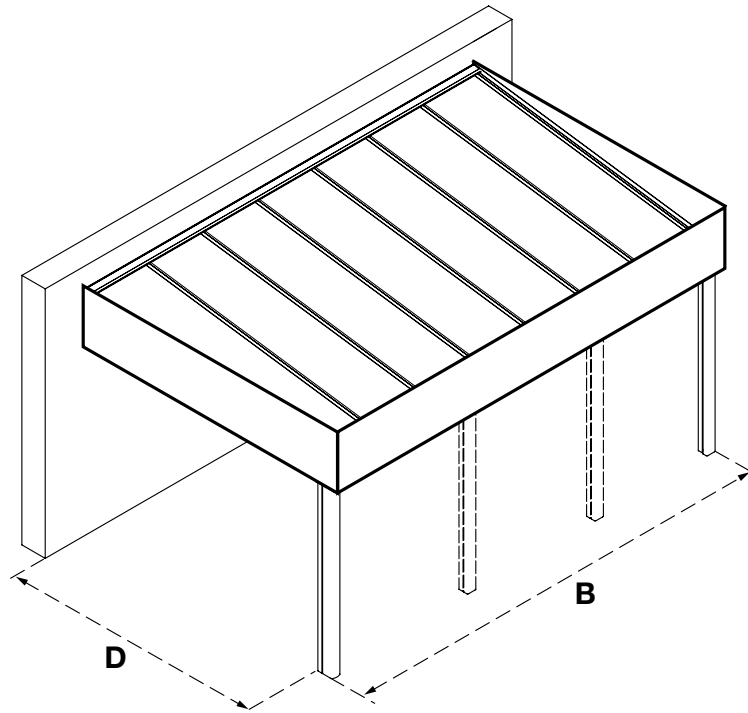

Für Glas

CLIMALUX MIT CLIMACROWN vorgerichtet für 8 mm VSG (850 N/m <sup>2</sup> Schneelast & Neigung 5°)						
Breite ,B' (mm) → ↓ Tiefe ,D' (mm)	3000	4000	5000	6000	7000	Climacrown Höhe
2350 (2500 mm inkl. Stütze)	€ 4179	€ 5216	€ 5720	€ 6352	€ 6854	385 mm
#m <sup>2</sup> Glasscheiben	6,9	9,2	11,6	13,9	16,3	
2850 (3000 mm inkl. Stütze)	€ 4715	€ 5740	€ 6368	€ 7103	€ 7605	460 mm
#m <sup>2</sup> Glasscheiben	8,3	11,1	14,0	16,8	19,7	
3350 (3500 mm inkl. Stütze)	€ 4921	€ 6025	€ 6694	€ 7468	€ 8502	460 mm
#m <sup>2</sup> Glasscheiben	9,8	13,0	16,4	19,8	23,1	
3850 (4000 mm inkl. Stütze)	€ 5766	€ 7151	€ 7732	€ 8599	€ 9671	535 mm
#m <sup>2</sup> Glasscheiben	11,2	15,0	18,8	22,7	26,5	
<b>Stützen (inklusive)</b>	<b>2 Stützen</b>		<b>3 Stützen</b>			
# Glasfelder	4	6	7	8	9	

**Achtung! Diese Preise sind indikativ und unverbindlich!**

Überdachungen mit Glas und Sandwichplatten sind auch mit einer Dachneigung von 2° erhältlich. Preise können auf Anfrage mit Climafast berechnet werden.

Option: Mehrpreis Ausführung mit LED Beleuchtung						
Breite ,B' (mm) → ↓ Tiefe ,D' (mm)	3000	4000	5000	6000	7000	Climacrown Höhe
2350 (2500 mm inkl. Stütze)	€ 670	€ 670	€ 758	€ 789	€ 834	385 mm
2850 (3000 mm inkl. Stütze)	€ 670	€ 682	€ 758	€ 802	€ 834	460 mm
3350 (3500 mm inkl. Stütze)	€ 682	€ 682	€ 769	€ 802	€ 847	460 mm
3850 (4000 mm inkl. Stütze)	€ 682	€ 694	€ 769	€ 814	€ 847	535 mm
4350 (4500 mm inkl. Stütze)	€ 844	€ 844	€ 931	€ 964	€ 1008	610 mm

## Schnelltarif Climacrown freistehende Überdachung

Eine Climacrown Überdachung kann auch als freistehende Terrassenüberdachung statt an einer Wand installiert werden.

Die freistehende Terrassenüberdachung braucht keine tragende Wände und kann daher überall in Ihrem Garten installiert werden. Wie bei allen Climalux-Systemen lässt sich die freistehende Ausführung mit Kunststoffplatten (16 oder 32 mm) oder Glas kombinieren.

Um die Standsicherheit der freistehenden Überdachung zu gewährleisten, müssen die Pfosten nach unseren Vorschriften in den Boden einbetoniert werden.

### Für Kunststoffplatten 16 mm – freistehend

CLIMALUX MIT CLIMACROWN FREISTEHEND vorgerichtet für 16 mm starke und 980 mm breite Stegplatten (650 N/m <sup>2</sup> Schneelast & Neigung 5°)						
Breite ‚B‘ (mm) → ↓ Tiefe ‚D‘ (mm)	3000	4000	5000	6000	7000	Climacrown Höhe
<b>2240 (2500 mm inkl. Stütze)</b> #m <sup>2</sup> Platten	€ 6242 6,9	€ 7163 9,4	€ 7906 11,8	€ 9106 13,7	€ 9736 16,2	385mm
<b>2740 (3000 mm inkl. Stütze)</b> #m <sup>2</sup> Platten	€ 6891 8,8	€ 7891 11,8	€ 8675 14,7	€ 9956 17,6	€ 10634 20,6	460mm
<b>3240 (3500 mm inkl. Stütze)</b> #m <sup>2</sup> Platten	€ 7057 10,3	€ 8098 13,7	€ 9060 17,2	€ 10243 20,6	€ 10960 24,0	460mm
<b>3740 (4000 mm inkl. Stütze)</b> #m <sup>2</sup> Platten	€ 8207 11,8	€ 9635 15,7	€ 10367 19,6	€ 11693 23,5	€ 12450 27,4	535mm
<b>4240 (4500 mm inkl. Stütze)</b> #m <sup>2</sup> Platten	€ 8777 13,2	€ 10285 17,6	€ 11096 22,1	€ 12501 26,5	€ 13696 30,9	610mm
<b>vordere Pfosten VS hintere Pfosten</b>	<b>2 &amp; 2 Pfosten</b>		<b>3 &amp; 2 Pfosten</b>		<b>3 &amp; 3 Pfosten</b>	

**Achtung! Diese Preise sind indikativ und unverbindlich!**

Die vorderen Pfosten unter der Rinne sind 150 x 150 mm.

Die hinteren Pfosten unter der GD sind 110 x 110 mm.

Alle Pfosten sollen mindestens 40 cm einbetoniert werden.

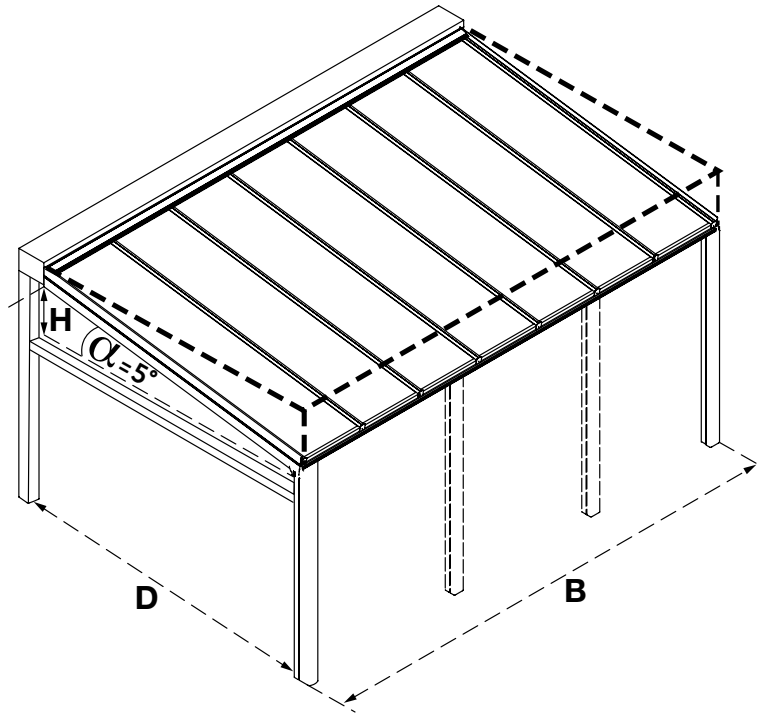

Für Glas – freistehend

CLIMALUX MIT CLIMACROWN FREISTEHEND vorgerichtet für 8 mm VSG (850 N/m <sup>2</sup> Schneelast & Neigung 5°)						
Breite ,B' (mm) → ↓ Tiefe ,D' (mm)	3000	4000	5000	6000	7000	Climacrown Höhe
2240 (2500 mm inkl. Stütze)	€ 6454	€ 7927	€ 8520	€ 9568	€ 10430	385mm
#m <sup>2</sup> Glasscheiben	6,5	8,7	10,7	13,1	15,0	
2740 (3000 mm inkl. Stütze)	€ 7151	€ 8735	€ 9376	€ 10506	€ 11408	460mm
#m <sup>2</sup> Glasscheiben	7,9	10,6	13,3	16,0	18,7	
3240 (3500 mm inkl. Stütze)	€ 7357	€ 9022	€ 9702	€ 10872	€ 12355	460mm
#m <sup>2</sup> Glasscheiben	9,3	12,5	15,7	18,9	22,1	
3740 (4000 mm inkl. Stütze)	€ 8547	€ 10368	€ 11089	€ 12640	€ 13924	535mm
#m <sup>2</sup> Glasscheiben	10,8	14,4	18,1	21,8	25,5	
vordere Pfosten VS hintere Pfosten	2 & 2 Pfosten		3 & 2 Pfosten	3 & 3 Pfosten		
# Glasfelder	4	6	7	8	9	

**Achtung! Diese Preise sind indikativ und unverbindlich!**

Die vorderen Pfosten unter der Rinne sind 150 x 150 mm.

Die hinteren Pfosten unter der GDV sind 110 x 110 mm.

Alle Pfosten sollen mindestens 40 cm einbetoniert werden.

Überdachungen mit Glas und Sandwichplatten sind auch mit einer Dachneigung von 2° erhältlich. Preise können auf Anfrage mit Climafast berechnet werden.

Für die optionale LED-Beleuchtung: siehe Seite 72

Option: Mehrpreis Ausführung mit LED Beleuchtung						
Breite ,B' (mm) → ↓ Tiefe ,D' (mm)	3000	4000	5000	6000	7000	Climacrown Höhe
2240 (2500 mm inkl. Stütze)	€ 853	€ 864	€ 1022	€ 1095	€ 1168	385 mm
2740 (3000 mm inkl. Stütze)	€ 864	€ 876	€ 1033	€ 1106	€ 1179	460 mm
3240 (3500 mm inkl. Stütze)	€ 864	€ 876	€ 1033	€ 1106	€ 1179	460 mm
3740 (4000 mm inkl. Stütze)	€ 876	€ 887	€ 1044	€ 1118	€ 1179	535 mm
4240 (4500 mm inkl. Stütze)	€ 1022	€ 1033	€ 1191	€ 1264	€ 1337	535 mm



## SELBSTTRAGENDES PROFILSYSTEM OHNE THERMISCHE TRENNUNG (Kaltdach)

### CLIMAX PANORAMA (Kaltdach)

Als selbsttragende Terrassenüberdachung oder Vordach bietet Climax Panorama unzählige Möglichkeiten.

Dank des innovativen Rinnenprofils GDG, bei dem Rinne und Rinenträger als eine Einheit konzipiert sind, ist Climax Panorama in der Breite zwischen 2 Pfosten bis max. 7 m selbsttragend (mit Kunststoffplatten von 16 mm, bei einer Tiefe von 3 m). Diese Spannweite finden Sie auch in der Statik-Tabelle der Montageanleitung. So entsteht ein attraktiver Panoramablick, ohne dass die Sicht durch Zwischenpfosten behindert wird. In der Tiefe ist es bis 5,5 m selbsttragend. Die Dachneigung variiert zwischen 2° und 20° und ab 5° mit Stegplatten.

- 2 Standard RAL-Farben: Weiß RAL 9010 & Anthrazitgrau RAL 7016 ST. Lieferzeit: max. 3 Wochen.
- 8 „Trend“ RAL-Farben: Cremeweiß RAL 9001, Schwarz RAL 9005 ST, Weißaluminium RAL 9006 ST, Aluminiumgrau RAL 9007 ST, RAL 9009 ST (DB703), RAL 9010 ST, Purpurrot RAL 3004 ST & RAL 7039 ST. Zuschlag: € 200 netto. Lieferzeit: auf Anfrage.
- Sonstige RAL-Farben: siehe S. 8 (Preis auf Anfrage). Lieferzeit: auf Anfrage.

In der Panorama-Rinne kann eine LED-Lichtleiste integriert werden (siehe S. 72). Diese LED-Beleuchtung spendet ein sanftes, angenehmes Licht.



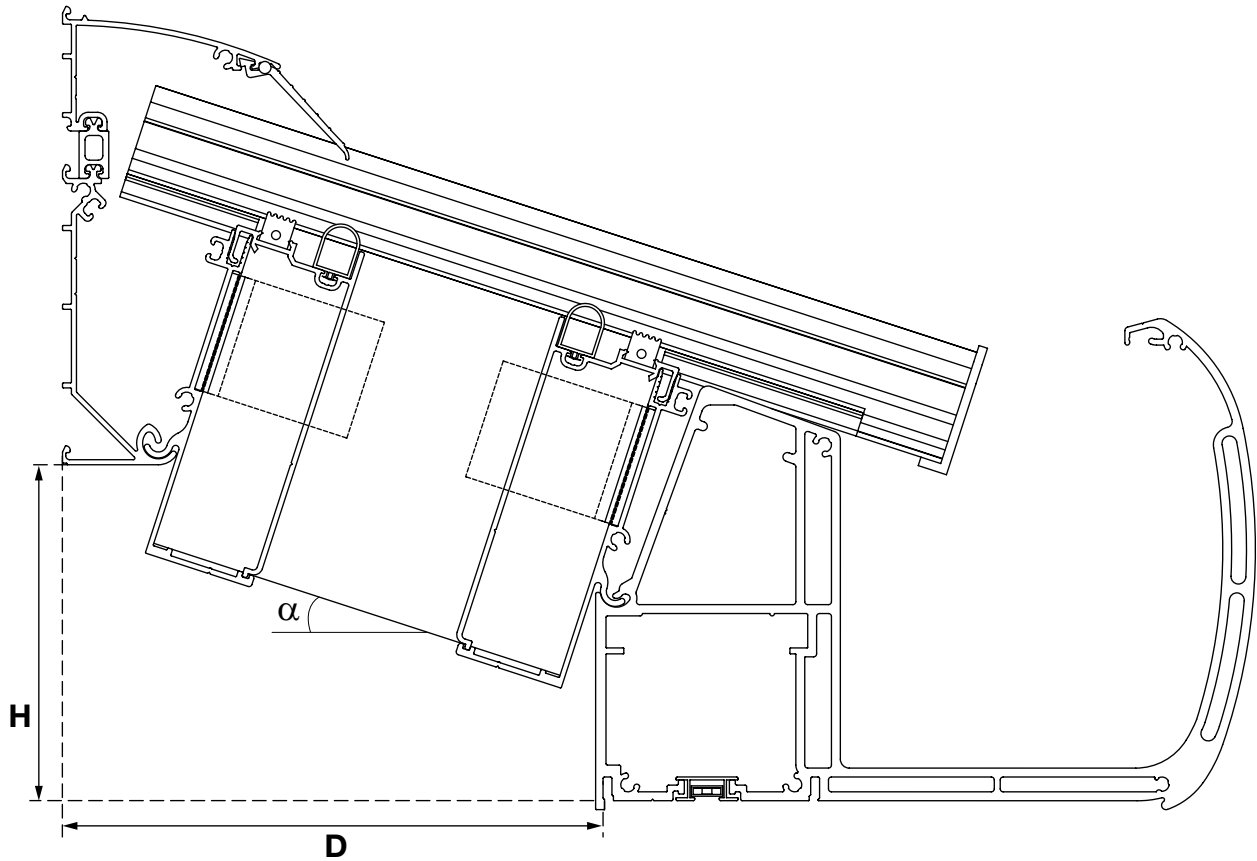

## Möglichkeiten

- Breite B: ∞
- Tiefe D: max. 5,5 m
- Dachneigung  $\alpha$  zwischen 2° und 20° und ab 5° mit Stegplatten

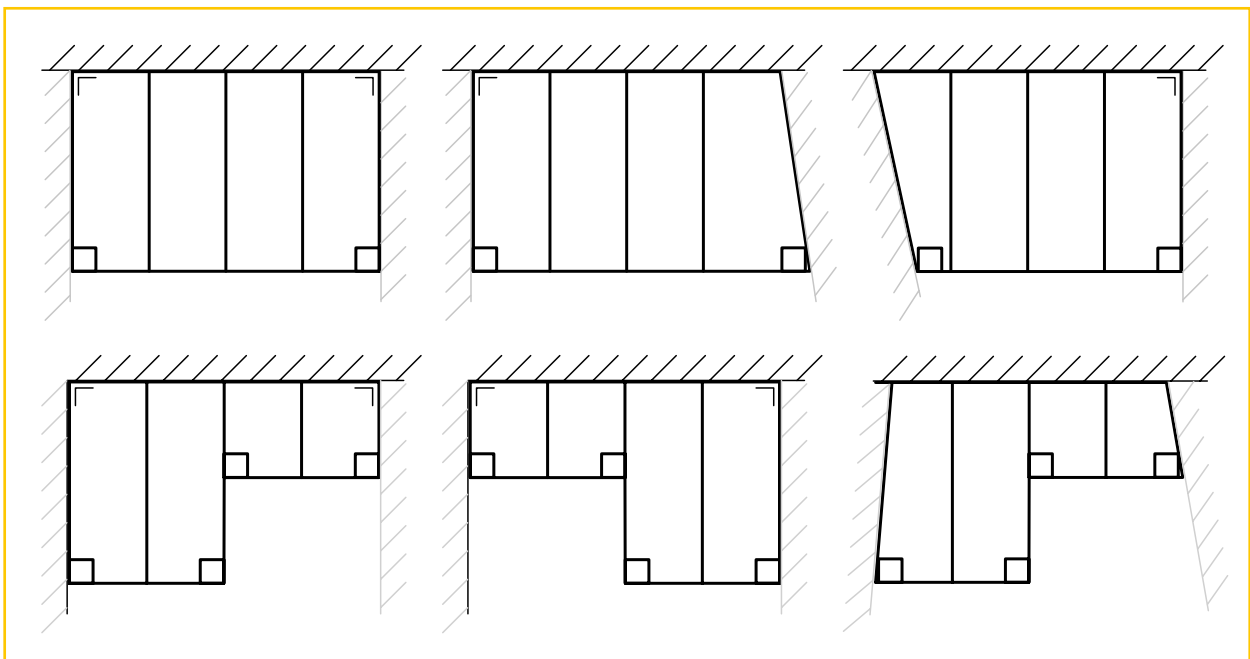

## Schnelltarif Climax Panorama

Info:

- Aluminium Profilsystem mit Panorama-Rinne und Aluminium-Druckclips (schraubbar für Glas)
- 2, 3 oder 4 Pfosten 110 x 181 x 2500 mm sind im Preis inbegriffen
- 2 Standard RAL-Farben: Weiß RAL 9010 & Anthrazitgrau RAL 7016 ST – Lieferzeit: max. 3 Wochen
- 8 „Trend“ RAL-Farben: Cremeweiß RAL 9001, Schwarz RAL 9005 ST, Weißaluminium RAL 9006 ST, Aluminiumgrau RAL 9007 ST, RAL 9009 ST (DB703), RAL 9010 ST, Purpurrot RAL 3004 ST & RAL 7039 ST. Zuschlag: € 200 netto. Lieferzeit: auf Anfrage.
- Sonstige RAL-Farben: siehe S. 8 (Preis auf Anfrage) Lieferzeit: auf Anfrage
- Kunststoffplatten oder Glas sind nicht im Preis inbegriffen
- Maximale Durchbiegung der Profile: 1/200 für Platten und 8 mm Glas
- Einschließlich Fallrohr und Zubehör

Berechnen Sie den Preis wie folgt:

- Messen Sie die Breite B (mm) und Tiefe D (mm) des Daches.
- Wählen Sie das nächstgrößere Maß in der Tabelle aus und lesen Sie den Preis der Profile ab.
- Multiplizieren Sie die im selben Feld angegebene Platten- oder Glasfläche mit dem Quadratmeterpreis der Platte oder des Glases (nicht von Skylux geliefert).

### Für Kunststoffplatten 16 mm

CLIMAX PANORAMA vorgerichtet für 16 mm starke und 980 mm breite Stegplatten (650 N/m <sup>2</sup> Schneelast & Neigung 5°)								
Breite ,B' (mm) → ↓ Tiefe ,D' (mm)	3000	4000	5000	6000	7000	8000	9000	10000
<b>2319 (2500 mm inkl. Stütze)</b>	€ 3560	€ 3990	€ 4447	€ 5174	€ 5593	€ 6899	€ 7640	€ 8017
#m <sup>2</sup> Platten	7,4	9,8	12,3	14,7	17,2	19,6	22,1	24,1
<b>2819 (3000 mm inkl. Stütze)</b>	€ 3710	€ 4153	€ 4668	€ 5409	€ 5885	€ 7204	€ 8003	€ 8393
#m <sup>2</sup> Platten	8,8	11,8	14,7	17,6	20,6	23,5	26,5	29,4
<b>3319 (3500 mm inkl. Stütze)</b>	€ 3864	€ 4321	€ 4895	€ 5649	€ 6568	€ 7517	€ 8375	€ 8779
#m <sup>2</sup> Platten	10,3	13,7	17,2	20,6	24,0	27,4	30,9	34,3
<b>3819 (4000 mm inkl. Stütze)</b>	€ 4014	€ 4506	€ 5116	€ 5905	€ 6847	€ 7843	€ 8737	€ 9176
#m <sup>2</sup> Platten	11,8	15,7	19,6	23,5	27,4	31,4	35,3	39,2
<b>4319 (4500 mm inkl. Stütze)</b>	€ 4317	€ 4880	€ 5560	€ 6419	€ 7433	€ 8498	€ 9463	€ 9973
#m <sup>2</sup> Platten	13,2	17,6	22,1	26,5	30,9	35,3	39,7	44,1
<b>4819 (5000 mm inkl. Stütze)</b>	€ 5347	€ 6167	€ 7104	€ 8222	€ 9493	€ 10816	€ 12038	€ 12805
#m <sup>2</sup> Platten	14,7	19,6	24,5	29,4	34,3	39,2	44,1	49,0
<b>5319 (5500 mm inkl. Stütze)</b>	€ 5659	€ 6553	€ 7564	€ 9129	€ 10100	€ 11498	€ 12794	€ 13633
#m <sup>2</sup> Platten	17,6	23,5	29,4	35,3	41,2	47,0	52,9	58,8
<b>Zahl der Stützen*</b>	<b>2 Stützen</b>			<b>3 Stützen</b>				

**Achtung! Diese Preise sind indikativ und unverbindlich!**

\* Für größere Spannweiten: siehe Schnelltarif mit Stahlverstärkung (Seite 36 & 37)

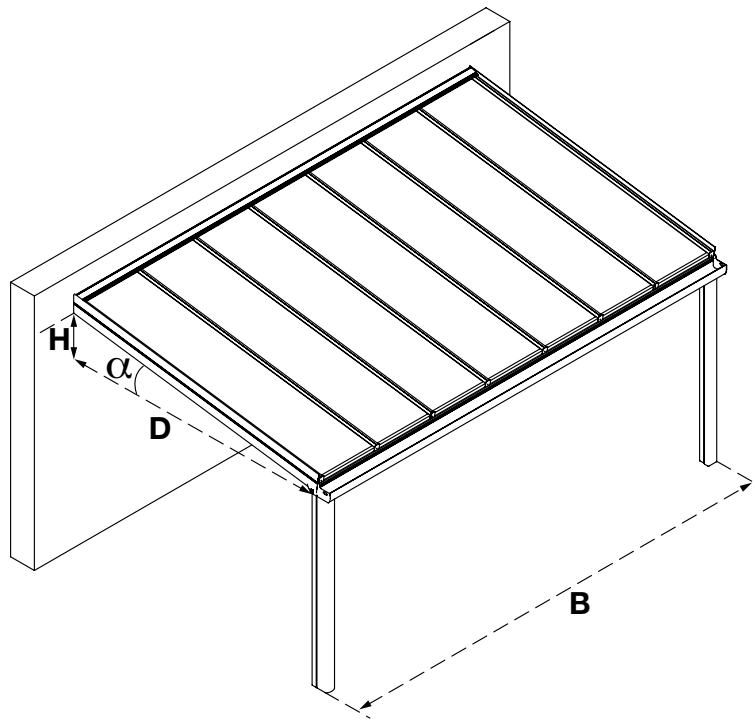

Für Glas

CLIMAX PANORAMA vorbereitet für 8 mm VSG (850 N/m <sup>2</sup> Schneelast & Neigung 5°)								
Breite ,B' (mm) → ↓ Tiefe ,D' (mm)	3000	4000	5000	6000	7000	8000	9000	10000
<b>2319 (2500 mm inkl. Stütze)</b>	€ 4060	€ 4729	€ 5169	€ 5953	€ 6812	€ 7998	€ 8879	€ 9116
#m <sup>2</sup> Glasscheiben	6,9	9,2	11,5	13,9	16,2	18,5	20,8	23,2
<b>2819 (3000 mm inkl. Stütze)</b>	€ 4231	€ 4977	€ 5498	€ 6296	€ 7218	€ 8481	€ 9367	€ 9676
#m <sup>2</sup> Glasscheiben	8,3	11,1	13,9	16,8	19,6	22,4	25,2	28,1
<b>3319 (3500 mm inkl. Stütze)</b>	€ 4408	€ 5232	€ 5818	€ 6983	€ 7623	€ 8963	€ 9854	€ 10238
#m <sup>2</sup> Glasscheiben	9,7	13,0	16,3	19,7	23,0	24,8	29,6	32,9
<b>3819 (4000 mm inkl. Stütze)</b>	€ 4604	€ 5508	€ 6155	€ 7346	€ 8032	€ 9460	€ 10375	€ 10813
#m <sup>2</sup> Glasscheiben	11,2	14,9	18,8	22,6	26,4	30,2	34,0	37,8
<b>4319 (4500 mm inkl. Stütze)</b>	€ 5023	€ 6082	€ 6806	€ 8072	€ 8838	€ 10401	€ 11392	€ 11904
#m <sup>2</sup> Glasscheiben	12,6	16,8	21,2	25,5	29,8	34,0	38,4	42,7
<b>4819 (5000 mm inkl. Stütze)</b>	€ 6310	€ 7885	€ 8868	€ 10393	€ 11422	€ 13512	€ 14770	€ 15543
#m <sup>2</sup> Glasscheiben	14,1	18,8	23,6	28,4	33,3	37,9	42,8	47,6
<b>5319 (5500 mm inkl. Stütze)</b>	€ 6736	€ 8479	€ 9915	€ 11150	€ 12259	€ 14506	€ 15841	€ 17260
#m <sup>2</sup> Glasscheiben	15,5	20,7	26,0	31,3	36,7	41,8	47,1	52,4
<b>Zahl der Stützen*</b>	<b>2 Stützen</b>		<b>3 Stützen</b>				<b>4 Stützen</b>	
# Glasfelder	4	6	7	8	9	11	12	13

**Achtung! Diese Preise sind indikativ und unverbindlich!**

**Überdachungen mit Glas und Sandwichplatten sind auch mit einer Dachneigung von 2° erhältlich. Preise können auf Anfrage mit Climafast berechnet werden.**

\* Für größere Spannweiten: siehe Schnelltarif mit Stahlverstärkung (Seite 36 & 37)

## Schnelltarif Climax Panorama mit IPE120 Stahlverstärkung in der Rinne (Standardfarbe & 5° Neigung) (IPE120 nicht im Preis einbegriffen)

Info:

- Aluminium Profilsystem mit Panorama-Rinne und Aluminium-Druckclips (schraubbar für Glas)
- 2 oder 3 Pfosten 110 x 181 x 2500 mm sind im Preis inbegriffen
- 2 Standard RAL-Farben: Weiß RAL 9010 & Anthrazitgrau RAL 7016 ST –  
Lieferzeit: max. 3 Wochen
- 8 „Trend“ RAL-Farben: Cremeweiß RAL 9001, Schwarz RAL 9005 ST, Weißaluminium RAL 9006 ST, Aluminiumgrau RAL 9007 ST, RAL 9009 ST (DB703), RAL 9010 ST, Purpurrot RAL 3004 ST & RAL 7039 ST. Zuschlag: € 200 netto. Lieferzeit: auf Anfrage.
- Sonstige RAL-Farben: siehe S. 8 (Preis auf Anfrage)  
Lieferzeit: auf Anfrage
- Kunststoffplatten oder Glas sind nicht im Preis inbegriffen
- Maximale Durchbiegung der Profile: 1/200 für Platten und 8 mm Glas
- Einschließlich Fallrohr und Zubehör

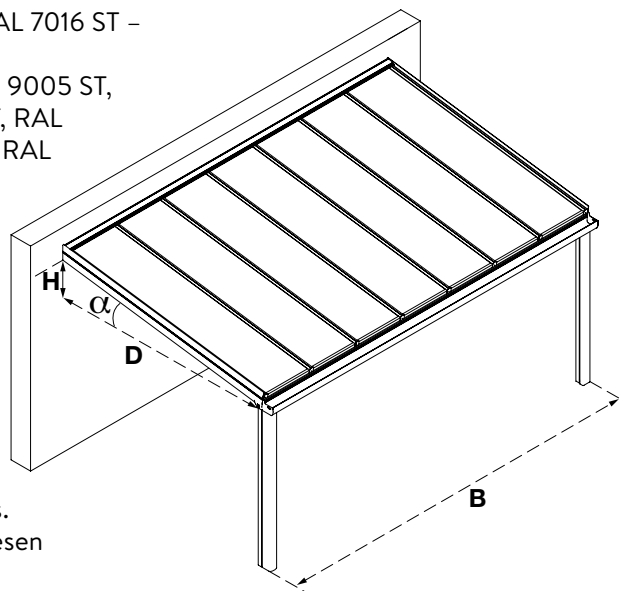

Berechnen Sie den Preis wie folgt:

- Messen Sie die Breite B (mm) und Tiefe D (mm) des Daches.
- Wählen Sie das nächstgrößere Maß in der Tabelle aus und lesen Sie den Preis der Profile ab.
- Multiplizieren Sie die im selben Feld angegebene Platten- oder Glasfläche mit dem Quadratmeterpreis der Platte oder des Glases (nicht von Skylux geliefert).

### Für Kunststoffplatten 16 mm

CLIMAX PANORAMA vorgerichtet für 16 mm starke und 980 mm breite Stegplatten (650 N/m <sup>2</sup> Schneelast & Neigung 5°)					
Breite ‚B‘ (mm) → ↓ Tiefe ‚D‘ (mm)	6000	7000	8000	9000	10000
<b>2319 (2500 mm inkl. Stütze)</b>	€ 5314	€ 5754	€ 7224	€ 7952	€ 8329
#m <sup>2</sup> Platten	14,7	17,2	19,6	22,1	24,1
<b>2819 (3000 mm inkl. Stütze)</b>	€ 5549	€ 6045	€ 7528	€ 8314	€ 8705
#m <sup>2</sup> Platten	17,6	20,6	23,5	26,5	29,4
<b>3319 (3500 mm inkl. Stütze)</b>	€ 5789	€ 6344	€ 7842	€ 8687	€ 9090
#m <sup>2</sup> Platten	20,6	24,0	27,4	30,9	34,3
<b>3819 (4000 mm inkl. Stütze)</b>	€ 6045	€ 6636	€ 8167	€ 9048	€ 9488
#m <sup>2</sup> Platten	23,5	27,4	31,4	35,3	39,2
<b>4319 (4500 mm inkl. Stütze)</b>	€ 6559	€ 7221	€ 8823	€ 9774	€ 10285
#m <sup>2</sup> Platten	26,5	30,9	35,3	39,7	44,1
<b>4819 (5000 mm inkl. Stütze)</b>	€ 8362	€ 9281	€ 11141	€ 12350	€ 13117
#m <sup>2</sup> Platten	29,4	34,3	39,2	44,1	49,0
<b>5319 (5500 mm inkl. Stütze)</b>	€ 8896	€ 9889	€ 11823	€ 13106	€ 13945
#m <sup>2</sup> Platten	35,3	41,2	47,0	52,9	58,8
<b>Zahl der Stützen</b>	<b>2 Stützen</b>		<b>3 Stützen</b>		

**Achtung! Diese Preise sind indikativ und unverbindlich!**

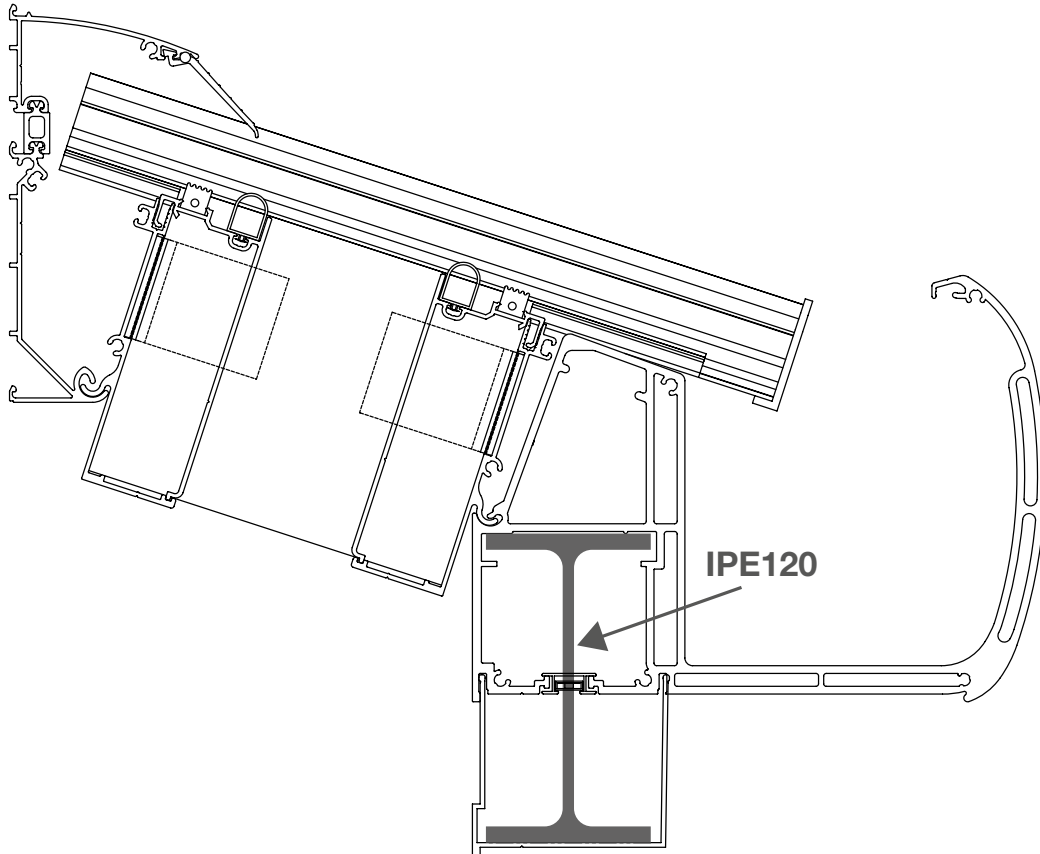

Für Glas

CLIMAX PANORAMA vorgerichtet für 8 mm VSG (850 N/m <sup>2</sup> Schneelast & Neigung 5°)					
Breite ‚B‘ (mm) → ↓ Tiefe ‚D‘ (mm)	6000	7000	8000	9000	10000
<b>2319 (2500 mm inkl. Stütze)</b>	€ 6093	€ 6600	€ 8321	€ 9191	€ 9428
#m <sup>2</sup> Glasscheiben	13,9	16,2	18,5	20,8	23,2
<b>2819 (3000 mm inkl. Stütze)</b>	€ 6419	€ 7005	€ 8805	€ 9677	€ 9988
#m <sup>2</sup> Glasscheiben	16,8	19,6	22,4	25,2	28,1
<b>3319 (3500 mm inkl. Stütze)</b>	€ 6750	€ 7411	€ 9288	€ 10165	€ 10549
#m <sup>2</sup> Glasscheiben	19,7	23,0	24,8	29,6	32,9
<b>3819 (4000 mm inkl. Stütze)</b>	€ 7113	€ 8226	€ 9784	€ 10687	€ 11125
#m <sup>2</sup> Glasscheiben	22,6	26,4	30,2	34,0	37,8
<b>4319 (4500 mm inkl. Stütze)</b>	€ 7839	€ 9031	€ 10725	€ 11704	€ 12216
#m <sup>2</sup> Glasscheiben	25,5	29,8	34,0	38,4	42,7
<b>4819 (5000 mm inkl. Stütze)</b>	€ 10160	€ 11615	€ 13837	€ 15082	€ 15855
#m <sup>2</sup> Glasscheiben	28,4	33,3	37,9	42,8	47,6
<b>5319 (5500 mm inkl. Stütze)</b>	€ 10917	€ 12453	€ 14831	€ 16153	€ 16998
#m <sup>2</sup> Glasscheiben	31,3	36,7	41,8	47,1	52,4
<b>Zahl der Stützen</b>	2 Stützen		3 Stützen		
# Glasfelder	8	9	11	12	13

**Achtung! Diese Preise sind indikativ und unverbindlich!**

Überdachungen mit Glas sind auch mit einer Dachneigung von 2° erhältlich. Preise können auf Anfrage mit Climafast berechnet werden.



## Schnelltarif Climax Panorama freistehende Überdachung

Eine Climax Panorama Überdachung kann auch als freistehende Terrassenüberdachung statt an einer Wand installiert werden.

Die freistehende Terrassenüberdachung braucht keine tragende Wände und kann daher überall in Ihrem Garten installiert werden. Wie bei allen Climalux-Systemen lässt sich die freistehende Ausführung mit Kunststoffplatten (16 oder 32 mm) oder Glas kombinieren.

Um die Standsicherheit der freistehenden Überdachung zu gewährleisten, müssen die Pfosten nach unseren Vorschriften in den Boden einbetoniert werden.

### Für Kunststoffplatten 16 mm – freistehend

CLIMAX PANORAMA FREISTEHEND vorgerichtet für 16 mm starke und 980 mm breite Stegplatten (650 N/m <sup>2</sup> Schneelast & Neigung 5°)					
Breite ,B' (mm) → ↓ Tiefe ,D' (mm)	3000	4000	5000	6000	7000
<b>2209 (2500 mm inkl. Stütze)</b>	€ 5606	€ 6283	€ 6751	€ 7654	€ 8247
#m <sup>2</sup> Platten	6,9	9,4	11,8	13,7	16,2
<b>2709 (3000 mm inkl. Stütze)</b>	€ 5851	€ 6542	€ 7066	€ 7983	€ 8632
#m <sup>2</sup> Platten	8,8	11,8	14,7	17,6	20,6
<b>3209 (3500 mm inkl. Stütze)</b>	€ 6005	€ 6709	€ 7292	€ 8222	€ 9572
#m <sup>2</sup> Platten	10,3	13,7	17,2	20,6	24,0
<b>3709 (4000 mm inkl. Stütze)</b>	€ 6615	€ 7354	€ 7973	€ 8938	€ 10323
#m <sup>2</sup> Platten	11,8	15,7	19,6	23,5	27,4
<b>vordere Pfosten VS hintere Pfosten*</b>	<b>2 &amp; 2 posts</b>				<b>3 &amp; 2 posts</b>
<b>4209 (4500 mm inkl. Stütze)</b>	€ 6917	€ 7727	€ 8417	€ 9452	€ 11264
#m <sup>2</sup> Platten	13,2	17,6	22,1	26,5	30,9
<b>4709 (5000 mm inkl. Stütze)</b>	€ 6917	€ 7727	€ 8417	€ 9452	€ 11264
#m <sup>2</sup> Platten	14,7	19,6	24,5	29,4	34,3
<b>vordere Pfosten VS hintere Pfosten</b>	<b>2 &amp; 2 Pfosten</b>				<b>3 &amp; 3 Pfosten</b>

**Achtung! Diese Preise sind indikativ und unverbindlich!**

**Die vorderen Pfosten unter der Rinne sind 110 x 181 mm.**

**Die hinteren Pfosten unter der GDZ sind 110 x 110 mm.**

**Alle Pfosten sollen mindestens 40 cm einbetoniert werden.**



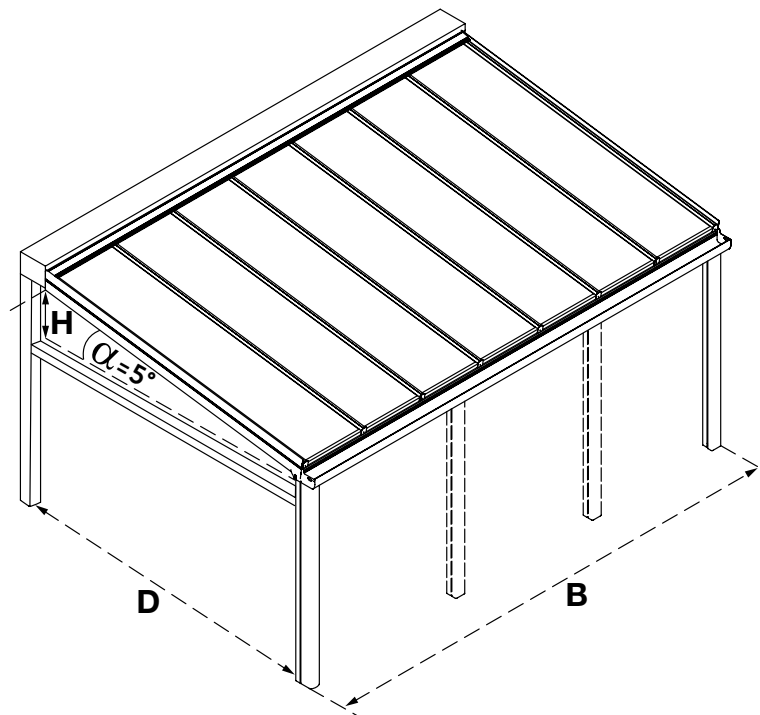

Für Glas – freistehend

CLIMAX PANORAMA FREISTEHEND vorgerichtet für 8 mm VSG (850 N/m² Schneelast & Neigung 5°)					
Breite ,B' (mm) → ↓ Tiefe ,D' (mm)	3000	4000	5000	6000	7000
<b>2209 (2500 mm inkl. Stütze)</b>	€ 6100	€ 7008	€ 7474	€ 8391	€ 9728
#m² Glasscheiben	6,5	8,7	10,9	13,2	15,4
<b>vordere Pfosten VS hintere Pfosten*</b>	2 & 2 posts				3 & 2 posts
<b>2709 (3000 mm inkl. Stütze)</b>	€ 6373	€ 7363	€ 7890	€ 8853	€ 10464
#m² Glasscheiben	7,9	10,6	13,3	16,1	18,8
<b>3209 (3500 mm inkl. Stütze)</b>	€ 6543	€ 7612	€ 8217	€ 9819	€ 10863
#m² Glasscheiben	9,4	12,5	15,7	19,0	22,1
<b>3709 (4000 mm inkl. Stütze)</b>	€ 7199	€ 8353	€ 9006	€ 10635	€ 11857
#m² Glasscheiben	10,8	14,4	18,1	21,8	25,5
<b>vordere Pfosten VS hintere Pfosten*</b>	2 & 2 posts			3 & 2 posts	3 & 3 posts
<b>4209 (4500 mm inkl. Stütze)</b>	€ 7612	€ 8921	€ 9658	€ 11715	€ 12650
#m² Glasscheiben	12,2	16,3	20,5	24,7	28,9
<b>4709 (5000 mm inkl. Stütze)</b>	€ 8931	€ 10769	€ 11770	€ 14095	€ 15298
#m² Glasscheiben	13,7	18,3	22,9	27,6	32,3
<b>vordere Pfosten VS hintere Pfosten</b>	2 & 2 Pfosten			3 & 3 Pfosten	
# Glasfelder	4	6	7	8	9

**Achtung! Diese Preise sind indikativ und unverbindlich!**

Die vorderen Pfosten unter der Rinne sind 110 x 181 mm.

Die hinteren Pfosten unter der GDx sind 110 x 110 mm.

Alle Pfosten sollen mindestens 40 cm einbetoniert werden.

Überdachungen mit Glas sind auch mit einer Dachneigung von 2° erhältlich. Preise können auf Anfrage mit Climafast berechnet werden.

## SELBSTTRAGENDES PROFILSYSTEM MIT THERMISCHER TRENNUNG (Warmdach)

### CLIMAX

Das selbsttragende Climax-System bietet unzählige Möglichkeiten: ein Dach zwischen 2 Mauern, verschiedene Formen, Rinnen- und Pfostentypen, mit und ohne integrierte Entwässerung, Verarbeitung mit Dichtungen, Clips, verschiedene Seitenabschlüsse, schräger Anschluss an Seitenwände ... kurzum: Es gibt immer eine Lösung, die Ihren Wünschen entspricht.

Bei Verwendung des erhöhten Rinnenträgers GD2 ist das Climax-Dach in der Breite zwischen 2 Pfosten bis max. 7 m selbsttragend (mit Kunststoffplatten von 16 mm, bei einer Tiefe von 3 m). In der Tiefe ist es bis 5,5 m selbsttragend. Die Dachneigung kann zwischen 5° und 45° variabel gewählt werden.

Als Verglasung für Ihr thermisch getrenntes Climax-Dach können sowohl 16 oder 32 mm starke (dämmende) Kunststoffplatten als auch Glas bis 34 mm Stärke verwendet werden.

- 2 Standard RAL-Farben: Weiß RAL 9010 & Anthrazitgrau RAL 7016 ST. Lieferzeit: max. 3 Wochen.
- 8 „Trend“ RAL-Farben: Cremeweiß RAL 9001, Schwarz RAL 9005 ST, Weißaluminium RAL 9006 ST, Aluminiumgrau RAL 9007 ST, RAL 9009 ST (DB703), RAL 9010 ST, Purpurrot RAL 3004 ST & RAL 7039 ST. Zuschlag: € 200 netto. Lieferzeit: auf Anfrage.
- Sonstige RAL-Farben: siehe S. 8 (Preis auf Anfrage). Lieferzeit: auf Anfrage.

Climax kann auch mit Climaled ausgestattet werden (siehe S. 72).



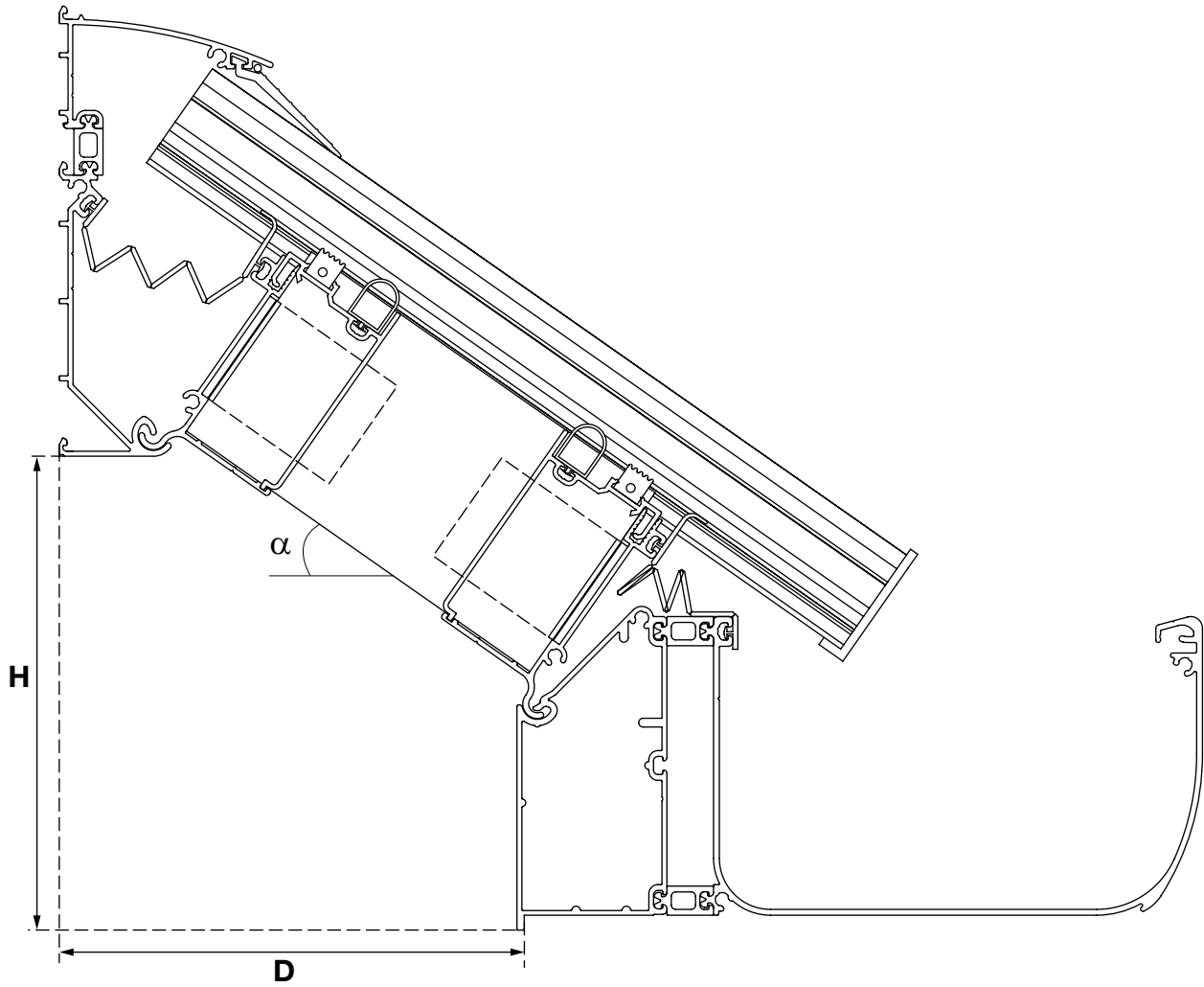

## Möglichkeiten

- Breite B:  $\infty$
- Tiefe D: max. 5,5 m
- Neigung  $\alpha$ : 5° bis 45°

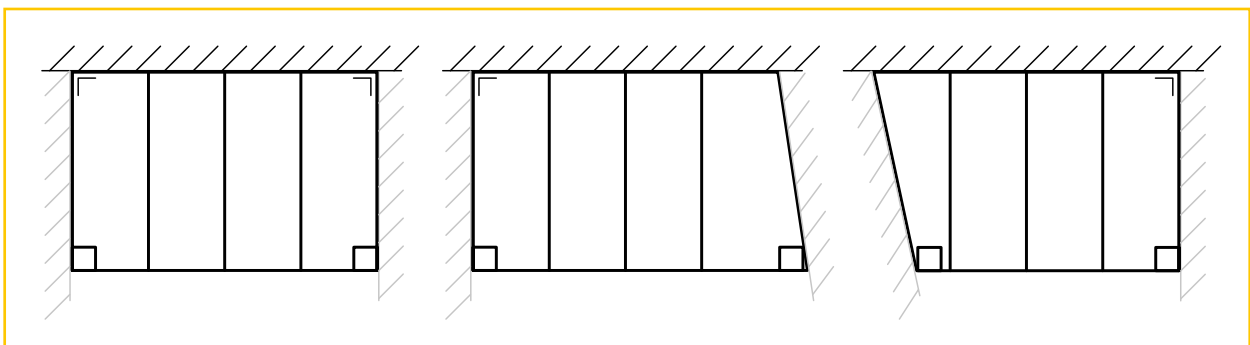









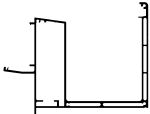

## Preisliste Elemente und Zubehör Climax, Climalux, Climacrown, Keilprofile, Windschutz, Climaglide und Senkrechtmarkisen

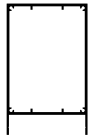
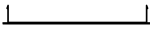
### 1. Profile

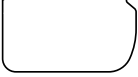
GRUPPE	KODE	UMSCHREIBUNG	LÄNGE	ARTIKELNUMMER				EH	PREIS / EH		
				0	9010	7016 ST	RAL		0	STANDARD FARBEN	RAL *
<b>M</b>	WANDANSCHLUSSPROFILE	MX Mauerprofil Climalux	3,5	34807	34822	34826	34830	m	€ 38,24	€ 43,98	€ 50,58
			4	36522	36525	36528	36593	m	€ 38,24	€ 43,98	€ 50,58
			5	34819	34823	34827	34831	m	€ 38,24	€ 43,98	€ 50,58
			6	34820	34824	34828	34832	m	€ 38,24	€ 43,98	€ 50,58
			7	34821	34825	34829	34833	m	€ 38,24	€ 43,98	€ 50,58
	MX32 Mauerprofil Climalux	3,5	60372	60375	60374	60373	m	€ 41,30	€ 47,48	€ 54,60	
		4	60376	60379	60378	60377	m	€ 41,30	€ 47,48	€ 54,60	
		5	60380	60383	60382	60381	m	€ 41,30	€ 47,48	€ 54,60	
		6	60384	60387	60386	60385	m	€ 41,30	€ 47,48	€ 54,60	
		7	60388	60391	60390	60389	m	€ 41,30	€ 47,48	€ 54,60	
	MT Mauerprofil Top	3,5	21342	21348	31205	21351	m	€ 16,60	€ 19,68	€ 22,63	
		4,25	23376	23379	31206	23378	m	€ 16,60	€ 19,68	€ 22,63	
		5	21343	21349	31207	21352	m	€ 16,60	€ 19,68	€ 22,63	
	MB Mauerprofil Bottom	3,5	21354	21360	31109	21363	m	€ 24,04	€ 27,62	€ 31,76	
		4,25	23380	23383	31110	23382	m	€ 24,04	€ 27,62	€ 31,76	
		5	21355	21361	31111	21364	m	€ 24,04	€ 27,62	€ 31,76	
		7	21356	21362	31112	21365	m	€ 24,04	€ 27,62	€ 31,76	
	S1 Scharnier S1	3,5	21366	21372	31117	21375	m	€ 16,83	€ 19,35	€ 22,25	
		4,25	23384	23387	31118	23386	m	€ 16,83	€ 19,35	€ 22,25	
		5	21367	21373	31119	21376	m	€ 16,83	€ 19,35	€ 22,25	
7		21368	21374	31120	21377	m	€ 16,83	€ 19,35	€ 22,25		
S2 Scharnier S2	3,5	23479	23488	31121	23485	m	€ 22,99	€ 26,43	€ 30,39		
	5	23480	23489	31122	23486	m	€ 22,99	€ 26,43	€ 30,39		
	7	23481	23490	31123	23487	m	€ 22,99	€ 26,43	€ 30,39		

GRUPPE	KODE	UMSCHREIBUNG	LÄNGE	ARTIKELNUMMER				EH	PREIS / EH		
				0	9010	7016 ST	RAL		0	STANDARD FARBEN	RAL *
<b>G</b>	RINNEN	GX Rinne Climalux	3,5	34834	34838	34842	34846	m	€ 106,10	€ 122,01	€ 140,31
			4	36513	36516	36519	36590	m	€ 106,10	€ 122,01	€ 140,31
			5	34835	34839	34843	34847	m	€ 106,10	€ 122,01	€ 140,31
			6	34836	34840	34844	34848	m	€ 106,10	€ 122,01	€ 140,31
			7	34837	34841	34845	34849	m	€ 106,10	€ 122,01	€ 140,31
	GLX Zierprofil Rinne Climalux	3,5	34850	34853	34856	34859	m	€ 65,39	€ 75,19	€ 86,47	
		5	34851	34854	34857	34860	m	€ 65,39	€ 75,19	€ 86,47	
		6	36550	36551	36552	36553	m	€ 65,39	€ 75,19	€ 86,47	
		7	34852	34855	34858	34861	m	€ 65,39	€ 75,19	€ 86,47	
	GIX Verbindung Climalux für GX	0,3	35703				St	€ 59,00			

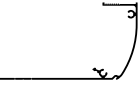
OBERFLÄCHE | 0: Aluminium roh oder Standard  
 RAL 9010 Reinweiß / RAL 7016 ST Anthrazitgrau Struktur: auf Lager (Lieferfrist 3 Wochen)  
 Andere Standard-RAL-Farben: € 200 einmalig bei Farbwechsel (Lieferfrist auf Anfrage)  
 \* RAL-Farben nach Wahl: + 15 % und € 200 einmalig bei Farbwechsel (Lieferfrist auf Anfrage)

GRUPPE	KODE	UMSCHREIBUNG	LÄNGE	ARTIKELNUMMER				EH	PREIS / EH		
G	RINNEN		M	0	9010	7016 ST	RAL		0	STANDARD FARBEN	RAL *
	GXLX	Rinne XL Climalux Horizon	5	71505	71508	71507	71506	m	€ 153,74	€ 179,85	€ 206,83
			6	71509	71512	71511	71510	m	€ 153,74	€ 179,85	€ 206,83
			7	71513	71516	71515	71514	m	€ 153,74	€ 179,85	€ 206,83
	GIXL	Verbindung Climalux für GXLX	0,3	71991				St	€ 23,44		
	GDX	Querträger Climalux für Dachüberstand	3,5	51834	51836	51835	51862	m	€ 121,20	€ 135,30	€ 155,60
			5	51837	51839	51838	51863	m	€ 121,20	€ 135,30	€ 155,60
			6	51840	51842	51841	51864	m	€ 121,20	€ 135,30	€ 155,60
			7	51843	51845	51844	51865	m	€ 121,20	€ 135,30	€ 155,60
	GDCX	Blende Climalux für Querträger GDX	3,5	51846	51849	51848	51847	m	€ 22,55	€ 24,87	€ 28,60
			5	51850	51853	51852	51851	m	€ 22,55	€ 24,87	€ 28,60
			6	51854	51857	51856	51855	m	€ 22,55	€ 24,87	€ 28,60
			7	51858	51861	51860	51859	m	€ 22,55	€ 24,87	€ 28,60
	G	Rinne	3,5	21385	21391	31214	21394	m	€ 49,78	€ 57,25	€ 65,84
			4,25	23388	23391	31215	23390	m	€ 49,78	€ 57,25	€ 65,84
			5	21386	21392	31216	21395	m	€ 49,78	€ 57,25	€ 65,84
			7	21387	21393	31217	21396	m	€ 49,78	€ 57,25	€ 65,84
	GI	Innenrinnen für G	7	27286				m	€ 36,01		
	GI 0	Verbindung für G	0,3	27732				St	€ 27,81		
	GI 90	Außenwinkel 90°		27559				St	€ 81,49		
	GI 120	Außenwinkel 120°		27560				St	€ 81,49		
	GI 135	Außenwinkel 135°		27561				St	€ 81,49		
	GI 150	Außenwinkel 150°		27562				St	€ 81,49		
	GI -90	Innenwinkel 90°		27563				St	€ 81,49		
	GIP	Verbindung für GDG	0,5	35884				St	€ 131,03		
	GD1	Rinnenträger GD1	3,5	21397	21403	31218	21406	m	€ 33,10	€ 38,08	€ 43,79
			4,25	23392	23395	31219	23394	m	€ 33,10	€ 38,08	€ 43,79
			5	21398	21404	31220	21407	m	€ 33,10	€ 38,08	€ 43,79
			7	21399	21405	31221	21408	m	€ 33,10	€ 38,08	€ 43,79
	GD2	Rinnenträger GD2	5	27271	27280	31126	27284	m	€ 91,85	€ 96,33	€ 110,78
			7	27272	27281	31127	27285	m	€ 91,85	€ 96,33	€ 110,78
	PL165	Versinktes Stahl Platte 160 x 5	6,15	36335				m	€ 50,77		
	GD2C	Abdeckungsprofil für Rinnenträger GD2	5	27309	27317	31136	27321	m	€ 26,86	€ 35,08	€ 40,34
			7	27310	27318	31137	27322	m	€ 26,86	€ 35,08	€ 40,34
	GDP	Thermische Trennung für GD2	6	27338				m	€ 12,36		
	GDG	Selbsttragende Rinne Climax	4	31607	31615	31609	31613	m	€ 176,69	€ 202,40	€ 232,76
			5	29908	29912	31128	29914	m	€ 176,69	€ 202,40	€ 232,76
			6	31608	31616	31610	31614	m	€ 176,69	€ 202,40	€ 232,76
			7	29909	29913	31129	29915	m	€ 176,69	€ 202,40	€ 232,76

## OBERFLÄCHE







O: Aluminium roh oder Standard

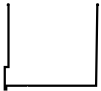

RAL 9010 Reinweiß / RAL 7016 ST Anthrazitgrau Struktur: auf Lager (Lieferfrist 3 Wochen)

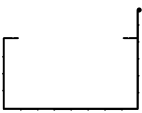
Andere Standard-RAL-Farben: € 200 einmalig bei Farbwechsel (Lieferfrist auf Anfrage)



\* RAL-Farben nach Wahl: + 15 % und € 200 einmalig bei Farbwechsel (Lieferfrist auf Anfrage)

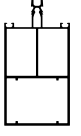

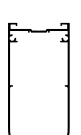

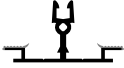

GRUPPE	KODE	UMSCHREIBUNG	LÄNGE	ARTIKELNUMMER				EH	PREIS / EH		
G	RINNEN		M	0	9010	7016 ST	RAL		0	STANDARD FARBEN	RAL *
	GDGK	Clips für IPE in GDG	6	31618	31622	31624	31626	m	€ 21,20	€ 27,62	€ 31,76
			7	29922	29928	31131	29926	m	€ 21,20	€ 27,62	€ 31,76
	GDGL	Profil LED für GDG	4	31627	31631	31633	31635	m	€ 2,36	€ 6,59	€ 7,58
			5	29930	29936	31132	29934	m	€ 2,36	€ 6,59	€ 7,58
			6	31628	31632	31634	31636	m	€ 2,36	€ 6,59	€ 7,58
			7	29931	29937	31133	29935	m	€ 2,36	€ 6,59	€ 7,58
	SB	Scharnier Bottom	3,5	21416	21422	31138	21425	m	€ 11,61	€ 13,35	€ 15,35
			5	21417	21423	31139	21426	m	€ 11,61	€ 13,35	€ 15,35
			7	21418	21424	31140	21427	m	€ 11,61	€ 13,35	€ 15,35
	G120A	Rinne 120 A	3,5	13283	13294	54976	21160	m	€ 27,48	€ 34,21	€ 39,34
			5	13285	13295	54977	21161	m	€ 27,48	€ 34,21	€ 39,34
			7	13291	13296	54978	21162	m	€ 27,48	€ 34,21	€ 39,34
	GR	Aufsatzstück Rinne	3,5	17820	17828	31343	21163	m	€ 21,22	€ 24,42	€ 28,08
			5	17819	17830	31344	21164	m	€ 21,22	€ 24,42	€ 28,08
			7	17821	17831	31345	21165	m	€ 21,22	€ 24,42	€ 28,08
	VS	Versinktes Stahl Rohr 80 x 25 x 3 für GX	6	51818				m	€ 45,09		
	V1243	Versinktes Stahl Rohr 120 x 40 x 3 für GXLX	6,15	72217				m	€ 53,47		

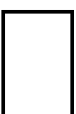
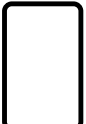
GRUPPE	KODE	UMSCHREIBUNG	LÄNGE	ARTIKELNUMMER				EH	PREIS / EH		
T	TRÄGER		M	0	9010	7016 ST	RAL		0	STANDARD FARBEN	RAL *
	DX	Träger Climalux	2,5	34862	34867	34872	34877	m	€ 47,83	€ 56,26	€ 64,70
			3	34863	34868	34873	34878	m	€ 47,83	€ 56,26	€ 64,70
			3,5	34864	34869	34874	34879	m	€ 47,83	€ 56,26	€ 64,70
			4	34865	34870	34875	34880	m	€ 47,83	€ 56,26	€ 64,70
			4,5	109358	109360	109361	109359	m	€ 47,83	€ 56,26	€ 64,70
	DX2	Träger Climalux Typ 2	4	108984	108988	108990	108986	m	€ 63,27	€ 74,42	€ 85,57
			4,5	108532	108541	108538	108535	m	€ 63,27	€ 74,42	€ 85,57
			5	108985	108989	108991	108987	m	€ 63,27	€ 74,42	€ 85,57
			5,5	108533	108542	108539	108536	m	€ 63,27	€ 74,42	€ 85,57
			6	108534	108543	108540	108537	m	€ 63,27	€ 74,42	€ 85,57
	D1	Träger 1	2,5	21246	21261	31145	21256	m	€ 26,08	€ 29,98	€ 34,48
			3	21247	21262	31146	21257	m	€ 26,08	€ 29,98	€ 34,48
			3,5	21248	21263	31147	21258	m	€ 26,08	€ 29,98	€ 34,48
			4	21249	21264	31148	21259	m	€ 26,08	€ 29,98	€ 34,48
			6	21250	21265	31149	21260	m	€ 26,08	€ 29,98	€ 34,48
	D2	Träger 2	3,5	23467	23476	31150	23473	m	€ 37,97	€ 43,65	€ 50,20
			4	23468	23477	31151	23474	m	€ 37,97	€ 43,65	€ 50,20
			5	24446	24448	31152	24449	m	€ 37,97	€ 43,65	€ 50,20
			6	23469	23478	31153	23475	m	€ 37,97	€ 43,65	€ 50,20

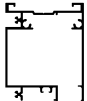
**OBERFLÄCHE** | 0: Aluminium roh oder Standard  
 RAL 9010 Reinweiß / RAL 7016 ST Anthrazitgrau Struktur: auf Lager (Lieferfrist 3 Wochen)  
 Andere Standard-RAL-Farben: € 200 einmalig bei Farbwechsel (Lieferfrist auf Anfrage)  
 \* RAL-Farben nach Wahl: + 15 % und € 200 einmalig bei Farbwechsel (Lieferfrist auf Anfrage)

GRUPPE	KODE	UMSCHREIBUNG	LÄNGE	ARTIKELNUMMER				EH	PREIS / EH		
T	TRÄGER		M	0	9010	7016 ST	RAL		0	STANDARD FARBEN	RAL *
	D3	Träger 3	5	41742	41674	41676	41678	m	€ 90,76	€ 95,29	€ 109,58
			5,5	43312	43315	43314	43313	m	€ 90,76	€ 95,29	€ 109,58
	TP	Thermischer Plattenträger	2,7	21277				m	€ 10,48		
			3,2	21278				m	€ 10,48		
			3,7	21279				m	€ 10,48		
			4,2	21280				m	€ 10,48		
			5,2	24468				m	€ 10,48		
			6,2	21281				m	€ 10,48		
	TPG	Plattenträger aus PVC für Glas	4,2	25055				m	€ 10,48		
			5,2	25056				m	€ 10,48		
			6,2	25057				m	€ 10,48		
			7,2	25058				m	€ 10,48		
	V642	Versinktes Stahl Rohr 60 x 40 x 2 für D1 und GD1	4	21514				m	€ 16,09		
			5	28964				m	€ 16,09		
			6	21515				m	€ 16,09		
	V853	Versinktes Stahl Rohr 80 x 50 x 3 für DX2	6	108544				m	€ 60,21		

GRUPPE	KODE	UMSCHREIBUNG	LÄNGE	ARTIKELNUMMER				EH	PREIS / EH		
L	SEITENTRÄGER		M	0	9010	7016 ST	RAL		0	STANDARD FARBEN	RAL *
	ZD	Seitenträger	2,5	21282	21298	31154	21293	m	€ 27,20	€ 31,78	€ 36,55
			3	21284	21299	31155	21294	m	€ 27,20	€ 31,78	€ 36,55
			3,5	21285	21300	31156	21295	m	€ 27,20	€ 31,78	€ 36,55
			4	21286	21301	31157	21296	m	€ 27,20	€ 31,78	€ 36,55
			6	21287	21302	31158	21297	m	€ 27,20	€ 31,78	€ 36,55
	ZD2B	Seitenträger D2 Clips	6	24018	24020	31169	24021	m	€ 17,05	€ 19,62	€ 22,56
	ZDC	Seitenträger Cover 16, 25, 32 mm	2,8	21304	21332	31164	21337	m	€ 36,80	€ 42,33	€ 48,68
			3,3	21305	21333	31165	21338	m	€ 36,80	€ 42,33	€ 48,68
			3,8	21306	21334	31166	21339	m	€ 36,80	€ 42,33	€ 48,68
			4,3	21307	21335	31167	21340	m	€ 36,80	€ 42,33	€ 48,68
			6,3	21308	21336	31168	21341	m	€ 36,80	€ 42,33	€ 48,68
	L16P	Alu Seitenprofil 16, 25, 32 mm	2,5	16718	15478	31347	21231	m	€ 11,87	€ 13,64	€ 15,69
			3	16719	15479	31348	21232	m	€ 11,87	€ 13,64	€ 15,69
			3,5	16720	15480	31349	21233	m	€ 11,87	€ 13,64	€ 15,69
			4	16721	15481	31350	21234	m	€ 11,87	€ 13,64	€ 15,69
			5	16722	15482	31351	21235	m	€ 11,87	€ 13,64	€ 15,69
			7	16723	15483	31353	21237	m	€ 11,87	€ 13,64	€ 15,69

## OBERFLÄCHE







0: Aluminium roh oder Standard

RAL 9010 Reinweiß / RAL 7016 ST Anthrazitgrau Struktur: auf Lager (Lieferfrist 3 Wochen)

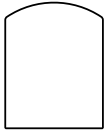
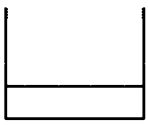
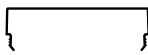
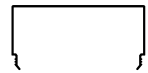
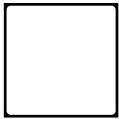
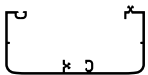
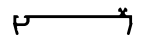
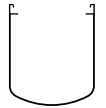

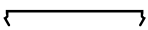
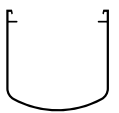

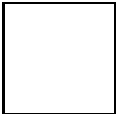
Andere Standard-RAL-Farben: € 200 einmalig bei Farbwechsel (Lieferfrist auf Anfrage)

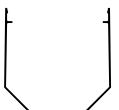
\* RAL-Farben nach Wahl: + 15 % und € 200 einmalig bei Farbwechsel (Lieferfrist auf Anfrage)







GRUPPE	KODE	UMSCHREIBUNG	LÄNGE	ARTIKELNUMMER				EH	PREIS / EH		
P	PFEILER		M	0	9010	7016 ST	RAL		0	STANDARD FARBEN	RAL *
	PX	Pfeiler Climalux 110/141 für Rinne GX	2,5	34882	34884	34886	34888	m	€ 47,01	€ 55,34	€ 63,64
			3,25	34883	34885	34887	34889	m	€ 47,01	€ 55,34	€ 63,64
			5	62710		62712	62711	m	€ 47,01	€ 55,34	€ 63,64
	PXLX	Pfeiler Climalux 150/120 für Rinne GX / GXLX	2,5	69700	69703	69702	69701	m	€ 78,20	€ 89,92	€ 103,41
			3,25	69704	69707	69706	69705	m	€ 78,20	€ 89,92	€ 103,41
	PCLX	Pfeilerclips 150/30 für PXLX und Rinne GX	2,5	69722	69725	69724	69723	m	€ 30,60	€ 35,18	€ 40,46
			3,25	69726	69729	69728	69727	m	€ 30,60	€ 35,18	€ 40,46
	PCLXLX	Pfeilerclips 150/60 für PXLX und Rinne GXLX	2,5	69711	69714	69713	69712	m	€ 37,22	€ 42,82	€ 49,24
			3,25	69715	69718	69717	69716	m	€ 37,22	€ 42,82	€ 49,24
	PGDX	Pfeiler Climalux 110/110 für Querträger GDY	2,5	35169	35171	35173	35175	m	€ 61,57	€ 68,10	€ 78,32
			3,25	35170	35172	35174	35176	m	€ 61,57	€ 68,10	€ 78,32
			5	41505	41509	41511	41551	m	€ 61,57	€ 68,10	€ 78,32
			6,5	41508	41510	41512	51552	m	€ 61,57	€ 68,10	€ 78,32
	P	Pfeiler Climalux 110/50	2,5	21474	21478	31229	21496	m	€ 32,15	€ 36,98	€ 42,53
			3,25	21475	21479	31230	21497	m	€ 32,15	€ 36,98	€ 42,53
	PCB	Pfeilerclips Basis für PC	2,5	21510				m	€ 10,75		
			3,25	21511				m	€ 10,75		
	PC	Pfeilerclips für P	2,5	21472	21502	31170	21506	m	€ 47,73	€ 54,91	€ 63,15
			3,25	21473	21503	31171	21507	m	€ 47,73	€ 54,91	€ 63,15
	P72	Pfeiler 72/110	2,5	35660	35664	35662	35666	m	€ 54,41	€ 63,24	€ 72,73
			3,25	35661	35665	35663	35667	m	€ 54,41	€ 63,24	€ 72,73
			5	54993	58499	58497	58495	m	€ 54,41	€ 63,24	€ 72,73
			6,5	54994	58500	58498	58496	m	€ 54,41	€ 63,24	€ 72,73
	PCB72	Clips für Abdeckplatte PC72	2,5	45376				m	€ 12,98		
			3,25	45377				m	€ 12,98		
	PC72	Abdeckplatte Wasserablauf für P72	2,5	35668	35673	35671	35675	m	€ 42,12	€ 53,96	€ 62,05
			3,25	35669	35674	35672	35676	m	€ 42,12	€ 53,96	€ 62,05
			5	58501	58507	58505	58503	m	€ 42,12	€ 53,96	€ 62,05
			6,5	58502	58508	58506	58504	m	€ 42,12	€ 53,96	€ 62,05
	98	Pfeiler 50/100	2,5	10476	10478	31199	16059	m	€ 27,83	€ 31,97	€ 36,77
			3,25	10477	10479	31200	16060	m	€ 27,83	€ 31,97	€ 36,77
			5	8658	8387	31201	16061	m	€ 27,83	€ 31,97	€ 36,77
			6,5	11920	14047	31202	16062	m	€ 27,83	€ 31,97	€ 36,77
	100	Pfeiler 100/100	2,5	11907	11913	31197	15978	m	€ 37,27	€ 45,20	€ 51,98
			3,25	11908	11914	31198	15980	m	€ 37,27	€ 45,20	€ 51,98
	97A	Clips für Abdeckplatte 97B	2,5	10482				m	€ 12,98		
			3,25	10483				m	€ 12,98		
	97B	Abdeckplatte Wasserablauf	2,5	10484	10486	31203	16056	m	€ 30,43	€ 34,98	€ 40,23
			3,25	10485	10488	31204	16057	m	€ 30,43	€ 34,98	€ 40,23

**OBERFLÄCHE** 0: Aluminium roh oder Standard  
 RAL 9010 Reinweiß / RAL 7016 ST Anthrazitgrau Struktur: auf Lager (Lieferfrist 3 Wochen)  
 Andere Standard-RAL-Farben: € 200 einmalig bei Farbwechsel (Lieferfrist auf Anfrage)  
 \* RAL-Farben nach Wahl: + 15 % und € 200 einmalig bei Farbwechsel (Lieferfrist auf Anfrage)

GRUPPE	KODE	UMSCHREIBUNG	LÄNGE	ARTIKELNUMMER			EH	PREIS / EH			
Y	ERHÖHUNGSPROFILE		M	0	9010	7016 ST	RAL	0	STANDARD FARBEN	RAL *	
	Y10	Erhöhungsprofil 8 mm für 10 mm Platte	6,5	18324	18403	31163	21283	m	€ 3,14	€ 5,69	€ 6,54
			7	13314				m	€ 4,93		
	Y32	Erhöhungsprofil 15 mm für 32 mm Platte	7	13314				m	€ 4,93		
	Y16A	Erhöhungsprofil Alu 16 mm	3,5	21520	21524	31181	21526	m	€ 6,52	€ 7,49	€ 8,61
			7	21518	21525	31182	21527	m	€ 6,52	€ 7,49	€ 8,61
	Y16P	Thermische Trennung ABS 16 mm	1	21528				m	€ 4,54		
			4	21529				m	€ 4,54		





## 2. Abschlussprofile

GRUPPE	KODE	UMSCHREIBUNG	LÄNGE	ARTIKELNUMMER			EH	PREIS / EH			
A	ABSTANDHALTER		M	0	9010	7016 ST	RAL	0	STANDARD FARBEN	RAL *	
	AX	Abstandhalter Climalux AX	0,942	34890	34894	34898	34902	St	€ 21,03	€ 24,72	€ 28,43
			1,012	34891	34895	34899	34903	St	€ 22,65	€ 26,65	€ 30,65
			1,162	34892	34896	34900	34904	St	€ 25,94	€ 30,51	€ 35,09
			1,192	60343	60344	60345	60392	St	€ 26,58	€ 31,27	€ 35,96
			2,5	61311	61313	61312	61314	St	€ 55,80	€ 65,60	€ 75,44
	A1	Abstandhalter A1	0,942	21428	21445	31174	21451	St	€ 15,10	€ 17,38	€ 19,99
			1,012	21429	21446	31175	21452	St	€ 16,10	€ 18,54	€ 21,32
			1,162	21430	21447	31176	21453	St	€ 18,21	€ 20,97	€ 24,12
			1,192	21431	21448	31177	21454	St	€ 18,48	€ 21,25	€ 24,44
			2,5	61303	61305	61304	61306	St	€ 32,88	€ 37,80	€ 43,47
A2	Abstandhalter A2	0,942	31404	31412	31416	31420	St	€ 18,10	€ 22,53	€ 25,91	
		1,012	31405	31413	31417	31421	St	€ 19,49	€ 24,21	€ 27,84	
		1,162	31406	31414	31418	31422	St	€ 22,31	€ 27,79	€ 31,96	
		1,192	31407	31415	31419	31423	St	€ 22,90	€ 28,50	€ 32,78	
		2,5	61307	61309	61308	61310	St	€ 48,02	€ 59,78	€ 68,75	

GRUPPE	KODE	UMSCHREIBUNG	LÄNGE	ARTIKELNUMMER			EH	PREIS / EH			
CC	CLIMACROWN		M	0	9010	7016 ST	RAL	0	STANDARD FARBEN	RAL *	
	CC150	Stapel Profil 150 mm	5	48048	48051	48050	48049	m	€ 28,29	€ 36,28	€ 41,72
			7	48052	48055	48054	48053	m	€ 28,29	€ 36,28	€ 41,72
	CC225	Stapel Profil 225 mm	5	48062	48065	48064	48063	m	€ 50,97	€ 61,98	€ 71,28
			7	48066	48069	48068	48067	m	€ 50,97	€ 61,98	€ 71,28
	CCL	Eckprofil Climacrown	1,53	48071	48073	48074	48072	m	€ 22,62	€ 29,04	€ 33,40
	CCU	Fertigungsprofil „U“ Climacrown	5	44887	44891	44893	44889	m	€ 5,54	€ 8,37	€ 9,63
			7	44888	44892	44894	44890	m	€ 5,54	€ 8,37	€ 9,63



OBERFLÄCHE | 0: Aluminium roh oder Standard  
 RAL 9010 Reinweiß / RAL 7016 ST Anthrazitgrau Struktur: auf Lager (Lieferfrist 3 Wochen)  
 Andere Standard-RAL-Farben: € 200 einmalig bei Farbwechsel (Lieferfrist auf Anfrage)  
 \* RAL-Farben nach Wahl: + 15 % und € 200 einmalig bei Farbwechsel (Lieferfrist auf Anfrage)

GRUPPE	KODE	UMSCHREIBUNG	LÄNGE	ARTIKELNUMMER			EH	PREIS / EH			
TR	KEILPROFILE		M	0	9010	7016 ST	RAL	0	STANDARD FARBEN	RAL *	
	TRB	Profil Bottom für Dreieck 25 mm für Glas 10 mm	5,2	47739	47742	47741	47740	m	€ 8,62	€ 12,32	€ 14,17
	TRC	Profil Clips für Profil TRB	5,2	47735	47738	47737	47736	m	€ 4,02	€ 5,98	€ 6,88

GRUPPE	KODE	UMSCHREIBUNG	LÄNGE	ARTIKELNUMMER			EH	PREIS / EH			
W	PROFILE FÜR DREIECK UND SEITENWÄNDE		M	0	9010	7016 ST	RAL	0	STANDARD FARBEN	RAL *	
	WB	Profil Bottom für Dreieck und Seitenwände 42 mm für Glas 10 mm oder PC 16 mm	5	65849	65852	65851	65850	m	€ 13,18	€ 15,55	€ 17,88
			7	65853	65856	65855	65854	m			
	WC	Profil Clips für WB	5	65857	65860	65859	65858	m	€ 4,81	€ 5,98	€ 6,88
			7	65861	65864	65863	65862	m			
	WU	Seitenprofil U für Dreieck	1,5	65865	65868	65867	65866	m	€ 6,52	€ 8,14	€ 9,36
			3	65869	65872	65871	65870	m			
	H	Profil H für Dreieck und Seitenwände	1,5	71943	71945	71946	71944	m	€ 12,77	€ 14,69	€ 16,89
			3	46426	71948	71949	71947	m			
			4	46427				m			
			7	46428				m			



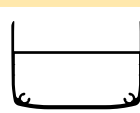
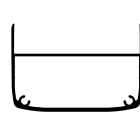









GRUPPE	KODE	UMSCHREIBUNG	LÄNGE	ARTIKELNUMMER			EH	PREIS / EH			
-	ABWERKUNGSPROFIL		M	0	9010	7016 ST	RAL	0	STANDARD FARBEN	RAL *	
	PLAT	Abschlussleiste 40 x 2 mm	3	103544	103547	103546	103545	m	€ 3,89	€ 6,13	€ 7,05
			6	81026	81028	81027	81519	m			

GRUPPE	KODE	UMSCHREIBUNG	LÄNGE	ARTIKELNUMMER			EH	PREIS / EH			
L	ABWERKUNGSPROFIL FÜR MARKIEZEN		M	0	9010	7016 ST	RAL	0	STANDARD FARBEN	RAL *	
	L1342	L-Adapterprofil für Markiezen - immer mit Profil L432 verwenden	4	71725	71728	71727	71726	m	€ 15,65	€ 18,00	€ 20,70
			5	71729	71732	71731	71730	m			
			6	71733	71736	71735	71734	m			

GRUPPE	KODE	UMSCHREIBUNG	LÄNGE	ARTIKELNUMMER			EH	PREIS / EH			
LED	PROFILE FÜR LED SPOTS		M	0	9010	7016 ST	RAL	0	STANDARD FARBEN	RAL *	
	LEDU	Profil für 3 LED-Spots vorgebohrt 3 x	4,2 -0,75	45922	45926	45930	39515	m	€ 17,61	€ 22,43	€ 25,79
			4,2-1,00	45923	45927	45931	39516	m			
			5,25-1,30	45924	45928	45932	39524	m			
			5,97-1,50	45925	45929	45933	45921	m			
	LED	Profil für 3 LED-Spots nicht vorgebohrt	4,2	39503	39544	39532	51579	m	€ 17,61	€ 22,43	€ 25,79
			5,25	39504	39545	39533	51580	m			
			5,97	39514	39546	39534	51581	m			
	KG	Profil Kabelrinne für 3 LED-Spots	5	81798	81801	81800	81799	m	€ 15,95	€ 18,33	€ 21,08
			7	81802	81805	81804	81803	m			
	KGC	Klipprofil für Kabelrinne	5	81806	81809	81808	81807	m	€ 3,14	€ 5,61	€ 6,45
			7	81810	81813	81812	81811	m			

OBERFLÄCHE | 0: Aluminium roh oder Standard  
 RAL 9010 Reinweiß / RAL 7016 ST Anthrazitgrau Struktur: auf Lager (Lieferfrist 3 Wochen)  
 Andere Standard-RAL-Farben: € 200 einmalig bei Farbwechsel (Lieferfrist auf Anfrage)  
 \* RAL-Farben nach Wahl: + 15 % und € 200 einmalig bei Farbwechsel (Lieferfrist auf Anfrage)

## 3. Gummis\*\* und Clips

GRUPPE	KODE	UMSCHREIBUNG	LÄNGE	ARTIKELNUMMER			EH	PREIS / EH		
				WEIß	GRAU	SCHWARTZ		WEIß	GRAU	SCHWARTZ
	C1CX	Koexgummi für Mauer Top Weiß/Schwarz	35	17701			m	€ 4,75		
		Koexgummi für Mauer Top Grau/Schwarz	35		17703		m		€ 4,75	
	C12	Stützfaden für C1CX	200			23875	m		€ 0,78	
	C2CX	Koexgummi Weiß/Schwarz für TP-TPG-TPGL	2 x 24	18316	18315		m	€ 6,19	€ 6,19	
		Koexgummi Grau/Schwarz für TP-TPG-TPGL	35	15471	17697		m	€ 6,19	€ 6,19	
			50	15472	17698		m	€ 6,19	€ 6,19	
	C3	Gummi für Träger und Abstandhalter AX Grau	100			13319	m		€ 1,11	
	C4CX	Koexgummi für MX32 Weiß/Schwarz	35	17700			m	€ 5,70		
		Koexgummi für MX32 Grau/Schwarz	35		15475		m		€ 5,70	
	C5	Gummi für Abstandhalter A1-A2 Grau	100			8417	m		€ 2,85	
	C7	Gummi Schwartz für WB - 10 mm	100			65895	m			€ 2,79
	C8	Gummi Grau für CL16 und CL32 und CLSB	300			13328	m		€ 1,48	
	C8	Gummi Schwarz für TRB und WB -16 mm	300			23803	m			€ 1,48
	CY10	Gummi Grau für CL16 und CL32 und CLSB	50			29509	m		€ 4,20	
	C11CX	Koexgummi für Rinne/First Weiß/Schwarz	50	21557			m	€ 9,46		
	C14	Clip-Gummi für TRC Glas 10 mm	50			25858	m			€ 2,58
	C17	Gummi Schwartz für WC - 10 mm	50			72045	m			€ 2,87
	C18	Gummi Schwartz für WC - 16 mm	50			72044	m			€ 2,45
	C27	Gummi Schwartz für WU / WH - 10 mm	50			72135	m			€ 1,86
	C31	Stützgummi für Glas	200			28805	m		€ 4,87	

\*\* Länge pro Rolle, die Gummis sind erhältlich in Vielfachen der Profillängen



## OBERFLÄCHE





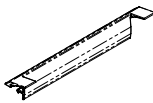

0: Aluminium roh oder Standard

RAL 9010 Reinweiß / RAL 7016 ST Anthrazitgrau Struktur: auf Lager (Lieferfrist 3 Wochen)

Andere Standard-RAL-Farben: € 200 einmalig bei Farbwechsel (Lieferfrist auf Anfrage)

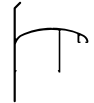
\* RAL-Farben nach Wahl: + 15 % und € 200 einmalig bei Farbwechsel (Lieferfrist auf Anfrage)

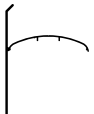
GRUPPE	KODE	UMSCHREIBUNG	LÄNGE	ARTIKELNUMMER			EH	PREIS / EH		
C	GUMMIS		M	WEIß	GRAU	SCHWARTZ		WEIß	GRAU	SCHWARTZ
	H	Dichtung H-Profil aussen	St			82565	St			€ 4,17
	C18-60	Dichtung C18 60 mm H-Profil innen	St			94659	St			€ 0,31

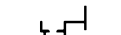
GRUPPE	KODE	UMSCHREIBUNG	LÄNGE	ARTIKELNUMMER				EH	PREIS / EH		
CL	CLIPS		M	0	9010	7016 ST	RAL		0	STANDARD FARBEN	RAL *
	CL16	Clips Alu 16 mm	2	13329	13336	31234	16063	m	€ 11,71	€ 13,47	€ 15,49
			2,5	13330	13337	31235	16064	m	€ 11,71	€ 13,47	€ 15,49
			3	13331	13338	31236	16065	m	€ 11,71	€ 13,47	€ 15,49
			3,5	13332	13339	31237	16066	m	€ 11,71	€ 13,47	€ 15,49
			4	13333	13340	31238	16067	m	€ 11,71	€ 13,47	€ 15,49
			5	13824	13928	31239	16070	m	€ 11,71	€ 13,47	€ 15,49
			6	13334	13341	31240	16071	m	€ 11,71	€ 13,47	€ 15,49
	CL32	Clips Alu 25/32 mm	2	13350	13352	31242	16073	m	€ 14,89	€ 17,12	€ 19,69
			2,5	13351	13353	31243	16074	m	€ 14,89	€ 17,12	€ 19,69
			3	13154	13159	31244	16075	m	€ 14,89	€ 17,12	€ 19,69
			3,5	13155	13160	31245	16076	m	€ 14,89	€ 17,12	€ 19,69
			4	13156	13161	31246	16088	m	€ 14,89	€ 17,12	€ 19,69
			5	14372	14373	31247	16089	m	€ 14,89	€ 17,12	€ 19,69
			6	13157	13162	31248	16091	m	€ 14,89	€ 17,12	€ 19,69
	CLLX	Seitenclips Climalux 16 mm	3	35705	35710	35715	35720	m	€ 19,14	€ 21,92	€ 25,21
			3,5	35706	35711	35716	35721	m	€ 19,14	€ 21,92	€ 25,21
			4	35707	35712	35717	35722	m	€ 19,14	€ 21,92	€ 25,21
			5	35708	35713	35718	35723	m	€ 19,14	€ 21,92	€ 25,21
	CLL	Seitenclips 16, 25, 32 mm	2	17713	17740	31354	21174	m	€ 20,72	€ 23,82	€ 27,39
			2,5	17714	17741	31355	21175	m	€ 20,72	€ 23,82	€ 27,39
			3	17715	17742	31356	21176	m	€ 20,72	€ 23,82	€ 27,39
			3,5	17716	17743	31357	21177	m	€ 20,72	€ 23,82	€ 27,39
			4	17717	17744	31358	21178	m	€ 20,72	€ 23,82	€ 27,39
			5	17718	17745	31359	21179	m	€ 20,72	€ 23,82	€ 27,39
			6	17712	17728	31360	21180	m	€ 20,72	€ 23,82	€ 27,39
	CLSB	Basis schraubbares Clips für 8 bis 34 mm	4	23914				m	€ 8,34		
			5	23915				m	€ 8,34		
			6	23916				m	€ 8,34		
			7	23917				m	€ 8,34		
	CLST	Top schraubbares Clips	4	23922	23938	31251	23946	m	€ 5,95	€ 6,82	€ 7,84
			5	23923	23939	31252	23947	m	€ 5,95	€ 6,82	€ 7,84
			6	23924	23940	31253	23948	m	€ 5,95	€ 6,82	€ 7,84
			7	23925	23941	31254	23949	m	€ 5,95	€ 6,82	€ 7,84
	CLSL	Top schraubbares Seitenclips	4	25012	25024	31286	25028	m	€ 18,84	€ 21,66	€ 24,91
			5	25013	25025	31287	25029	m	€ 18,84	€ 21,66	€ 24,91
			6	25014	25026	31288	25030	m	€ 18,84	€ 21,66	€ 24,91
			7	25015	25027	31289	25031	m	€ 18,84	€ 21,66	€ 24,91
	GVT	Profil oben für Glasstoß	2	61297	61300	61298	61301	m	€ 6,11	€ 8,95	€ 10,29
	GVB	Profil unten für Glasstoß	2	61293	61296	61294	61302	m	€ 6,73	€ 10,45	€ 12,02

**OBERFLÄCHE** | 0: Aluminium roh oder Standard  
 RAL 9010 Reinweiß / RAL 7016 ST Anthrazitgrau Struktur: auf Lager (Lieferfrist 3 Wochen)  
 Andere Standard-RAL-Farben: € 200 einmalig bei Farbwechsel (Lieferfrist auf Anfrage)  
 \* RAL-Farben nach Wahl: + 15 % und € 200 einmalig bei Farbwechsel (Lieferfrist auf Anfrage)

GRUPPE	KODE	UMSCHREIBUNG	LÄNGE	ARTIKELNUMMER			EH	PREIS / EH			
				0	9010	7016 ST		RAL	0	STANDARD FARBEN	RAL *
U - L	<b>ABSCHLUSSPROFILE</b>			<b>M</b>							
	U16P	Verstärktes PVC Abschlussprofil 16 mm Weiß	0,98 1,053 1,2 1,25 6,4		13383 13384 13385 13386 13396			St St St St St	€ 4,82 € 5,20 € 5,90 € 6,19 € 31,56		
	U25P	Verstärktes PVC Abschlussprofil 25 mm Weiß	1,2 2,1 5		13397 35375 13441			St St St	€ 7,39 € 12,95 € 30,82		
	U32P	Verstärktes PVC Abschlussprofil 32 mm Weiß	0,98 1,053 1,23 1,25 5		17874 27249 13400 13401 13440			St St St St St	€ 6,90 € 7,44 € 8,48 € 8,64 € 34,48		
	U16A	Alu Abschlussprofil 16 mm	0,98 1,053 1,2 6,5	13406 13407 13408 18321				St St St St	€ 5,39 € 5,84 € 6,62 € 35,83		
	U32A	Alu Abschlussprofil 32 mm	1,23	13469			15917	St	€ 9,68		€ 15,33
	U16	Vorgebohrtes Alu Abschlussprofil 16 mm	0,98 1,053 1,2 6,1	23553 23554 23555 23556	23569 23570 23571 23572	31183 31184 31185 31186	23565 23566 23567 23568	St St St St	€ 9,75 € 10,45 € 11,92 € 65,22	€ 12,94 € 12,94 € 15,45 € 85,72	€ 14,88 € 14,88 € 17,77 € 98,58
	U32	Vorgebohrtes Alu Abschlussprofil 32 mm	0,98 1,23 5	27239 21534 21535	27245 21552 21553	31396 31195 31196	27243 21555 21556	St St St	€ 12,35 € 15,12 € 61,48	€ 15,93 € 19,49 € 79,24	€ 18,32 € 22,41 € 91,13
	U55	Vorgebohrtes Alu Abschlussprofil 55 mm	1,23	69742	69744	69743		St	€ 18,28	€ 23,38	
	L432	L Abschlussprofil für Glas L für Abwerkung Seitenträger L für Abwerkung für Markiezen	6	23529	23552	31160	23551	m	€ 8,26	€ 9,50	€ 10,93
	L632	L Abschlussprofil für Glas	7	27224	27227	31161	27228	m	€ 11,95	€ 15,23	€ 17,51
	TOCHT10	Wasserspeicherprofil PVC für Glas 8-10 mm schwarz Länge 2500 mm	St	106062				St	€ 35,77		

## OBERFLÄCHE



0: Aluminium roh oder Standard

RAL 9010 Reinweiß / RAL 7016 ST Anthrazitgrau Struktur: auf Lager (Lieferfrist 3 Wochen)

Andere Standard-RAL-Farben: € 200 einmalig bei Farbwechsel (Lieferfrist auf Anfrage)





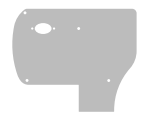
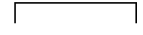







\* RAL-Farben nach Wahl: + 15 % und € 200 einmalig bei Farbwechsel (Lieferfrist auf Anfrage)

## 4. Zubehör

GRUPPE	KODE	UMSCHREIBUNG	MENGE	ARTIKELNUMMER				EH	PREIS / EH			
				0	9010	7016 ST	RAL		0	STANDARD FARBEN	RAL *	
S	<b>VERSCHLUSSSTÜCK UND PARKBÜGEL</b>											
		GASX	Rinnenverschlussstück Climalux für GX	St	34948	34949	34950	34951	St	€ 6,37	€ 15,76	€ 18,12
		GLSX	Rinnenverschlussstück Climalux für GX + GLX	St	34952	34953	34954	34955	St	€ 7,01	€ 16,96	€ 19,50
		GRSX	Rinnenverschlussstück Climalux für GX + GR	St	34956	34957	34958	34959	St	€ 6,52	€ 20,05	€ 23,06
		GASXL	Rinnenverschlussstück Climalux für GXLX Standard	St	71888	71891	71890	71889	St	€ 26,04	€ 29,94	€ 34,43
		GASXL	Rinnenverschlussstück Climalux für GXLX links mit Skylux Logo (links: von innen gesehen)	St	71892	71895	71894	71893	St	€ 26,04	€ 29,94	€ 34,43
		GASXL	Rinnenverschlussstück Climalux für GXLX rechts mit Skylux Logo (rechts: von innen gesehen)	St	71896	71899	71898	71897	St	€ 26,04	€ 29,94	€ 34,43
		GDSX	Verschlussstück Climalux für Querträger GD	St	35149	35150	35151	35152	St	€ 6,46	€ 15,63	€ 17,97
		GAS1	Rinnenverschlussstück für G + GD	St	21543	21540	31259	21544	St	€ 13,97	€ 16,06	€ 18,47
		GAS2	Rinnenverschlussstück für GD	St	21579	21581	31260	21582	St	€ 12,17	€ 17,73	€ 20,39
		GAS3	Rinnenverschlussstück für GD2 + G	St	23737	23739	31271	27363	St	€ 36,75	€ 52,86	€ 60,79
		GAS4	Rinnenverschlussstück für GDG	St	29939	29942	31269	29941	St	€ 31,52	€ 38,68	€ 44,48
		G120AS	Rinnenverschlussstück für G120A	St	21310	13306	47198	21588	St	€ 3,94	€ 9,07	€ 10,43
		GDCA	Verschlussstück für GD2C	St	27359	27362	31274	27361	St	€ 14,47	€ 22,57	€ 25,96

OBERFLÄCHE | 0: Aluminium roh oder Standard  
 RAL 9010 Reinweiß / RAL 7016 ST Anthrazitgrau Struktur: auf Lager (Lieferfrist 3 Wochen)  
 Andere Standard-RAL-Farben: € 200 einmalig bei Farbwechsel (Lieferfrist auf Anfrage)  
 \* RAL-Farben nach Wahl: + 15 % und € 200 einmalig bei Farbwechsel (Lieferfrist auf Anfrage)

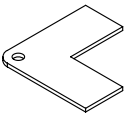

GRUPPE	KODE	UMSCHREIBUNG	MENGE	ARTIKELNUMMER				EH	PREIS / EH		
S	VERSCHLUSSSTÜCK UND PARKBÜGEL			0	9010	7016 ST	RAL		0	STANDARD FARBEN	RAL *
	GRS1	Rinnenverschlussstück für GR auf G120A	St	17832	17835		21598	St	€ 9,61	€ 11,02	€ 12,67
	GRS2	Rinnenverschlussstück für G + GD + GR	St	21584	21586	31261	21587	St	€ 28,03	€ 36,53	€ 42,01
	GRS3	Rinnenverschlussstück für GD2 + G + GR	St	27364	27367	31272	27366	St	€ 47,04	€ 65,72	€ 75,58
	GAP1	Thermisch getrennter Verschluss für GD1	St	22379				St	€ 11,21		
	GAP2	Thermisch getrennter Verschluss für GD2	St	27337				St	€ 21,84		
	MASX	Mauerverschlussstück Climalux für MX	St	34968	34969	34970	34971	St	€ 4,73	€ 10,56	€ 12,14
	MASX32	Mauerverschlussstück Climalux für MX32	St	60394	60396	60397	60395	St	€ 5,42	€ 12,12	€ 13,94
	MAS	Mauerverschlussstück Climax für MT + MB	St	21589	21591	31275	21592	St	€ 12,95	€ 14,89	€ 17,12
	NASZ	Firstverschlussstück Satteldach	St	23876	23878	31276	23879	St	€ 24,71	€ 28,43	€ 32,69
	ZDCS	Abschlussstück für Seitenträger Cover	St	21217	21569	31258	21570	St	€ 4,57	€ 6,12	€ 7,04
	CCLAS	Abschlussstück für Eckprofil CCL	St	48081	48083	48084	48082	St	€ 6,29	€ 9,87	€ 11,35
	S16X	Parkbügel Climalux	St	34960	34961	34962	34963	St	€ 6,49	€ 9,84	€ 11,32

**OBERFLÄCHE**







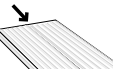

0: Aluminium roh oder Standard

RAL 9010 Reinweiß / RAL 7016 ST Anthrazitgrau Struktur: auf Lager (Lieferfrist 3 Wochen)

Andere Standard-RAL-Farben: € 200 einmalig bei Farbwechsel (Lieferfrist auf Anfrage)

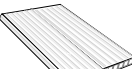

\* RAL-Farben nach Wahl: + 15 % und € 200 einmalig bei Farbwechsel (Lieferfrist auf Anfrage)











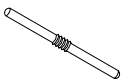

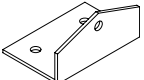
GRUPPE	KODE	UMSCHREIBUNG	MENGE	ARTIKELNUMMER				EH	PREIS / EH		
S	VERSCHLUSSSTÜCK UND PARKBÜGEL			0	9010	7016 ST	RAL		0	STANDARD FARBEN	RAL *
		S16.3	Parkbügel 16/3 für TP - TPG	St	21218	21562	31255		21563	St	€ 3,19
	S32.3	Parkbügel 32/3 für TP - TPG	St	21220	21566	31256	21567	St	€ 3,34	€ 5,54	€ 6,37
	S38.3	Parkbügel 38/3 für TP - TPG Glas mit Glas	St	25079	25082	31257	25083	St	€ 5,08	€ 5,83	€ 6,70
	LEDEX	Abschlussstück für LED Profil Climax	St	61249	61251	61252	61250	St	€ 13,52	€ 16,08	€ 18,49
	LEDES	Abschlussstück für LED- Profil Climax	St	39654	39689	39688	39666	St	€ 13,52	€ 16,08	€ 18,49
	KGAS	Abschlussstück für Kabelrinne	St	81814	81816	81817	81815	St	€ 8,53	€ 11,79	€ 13,56

GRUPPE	KODE	UMSCHREIBUNG	LÄNGE	ARTIKELNUMMER				EH	PREIS / EH		
B	BÄNDER		M	0	9010	7016 ST	RAL		0	STANDARD FARBEN	RAL *
		BT16	Volles Kunststoffband für 10 und 16 mm Platten. Mit Garantie	10 50	14408 14409					St St	€ 10,78 € 31,13
	BT25	Volles Kunststoffband für 25 mm Platten. Mit Garantie	10 50	14411 14412				St St	€ 12,28 € 36,16		
	BT32	Volles Kunststoffband für 32 mm Platten. Mit Garantie	10 33	14413 82955				St St	€ 14,79 € 27,50		
	BT55	Volles Kunststoffband für 55 mm Platten. Mit Garantie	33 50	82956 60354				St St	€ 59,29 € 97,41		
	BB16	Perforiertes Kunststoffband für 16 mm Platten. Mit Garantie	10 33	13372 13373				St St	€ 20,10 € 48,20		
	BB25	Perforiertes Kunststoffband für 25 mm Platten. Mit Garantie	10 33	14416 14424				St St	€ 26,63 € 62,79		
	BB32	Perforiertes Kunststoffband für 32 mm Platten. Mit Garantie	10 33	13374 13376				St St	€ 34,64 € 82,83		
	BB55	Perforiertes Kunststoffband für 55 mm Platten. Mit Garantie	33	60353				St	€ 143,54		
	BANDV	Einseitiges Klebeband 12 x 3-7 mm für Dreieckprofil	8	73799				St	€ 33,03		
	BANDM1	Selbstklebendes Dichtband EPDM 6 x 15 mm	10	94665				St	€ 24,02		

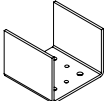
#### OBERFLÄCHE

O: Aluminium roh oder Standard  
 RAL 9010 Reinweiß / RAL 7016 ST Anthrazitgrau Struktur: auf Lager (Lieferfrist 3 Wochen)  
 Andere Standard-RAL-Farben: € 200 einmalig bei Farbwechsel (Lieferfrist auf Anfrage)  
 \* RAL-Farben nach Wahl: + 15 % und € 200 einmalig bei Farbwechsel (Lieferfrist auf Anfrage)

GRUPPE	KODE	UMSCHREIBUNG	LÄNGE	ARTIKELNUMMER			EH	PREIS / EH		
B	BÄNDER		M	0	9010	7016 ST	RAL	0	STANDARD FARBEN	RAL *
	BANDM1	Selbstklebendes Dichtband PVC 15 x 15 mm	m	30517				m	€ 2,80	
	BANDM1	Selbstklebendes Dichtband PVC 20 x 30 mm	5	94664				St	€ 57,86	

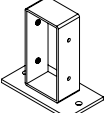
GRUPPE	KODE	UMSCHREIBUNG	MENGE	ARTIKELNUMMER				EH	PREIS / EH		
MT	MONTAGEZUBEHÖR			0	9010	7016 ST	RAL		0	STANDARD FARBEN	RAL *
	909	Verbindungsstift	St	8434				St	€ 0,99		
	GDC	Rinnenträgerkonsole für GD1, GD2 und GL	St	21193	21594	31280	21595	St	€ 33,42	€ 42,50	€ 48,88
	LGDX	Befestigungsprofil „L“ für Querträger GDX	St	35145	35146	35147	35148	St	€ 3,29	€ 8,59	€ 9,88
	NCZ	Firstkonsole Satteldach	St	23880				St	€ 62,67		
	PV	Fußplatte für Pfeilerteil 110/50	St	21599	21601	31282	21602	St	€ 58,15	€ 73,17	€ 84,15
	PU	U Top-Bottom für Pfeilerteil P	St	21603				St	€ 6,20		
	PUX	U Top-Bottom für Pfeiler PGDX	St	35143				St	€ 10,01		
	PU72	U Top-Bottom für Pfeiler P72	St	35831				St	€ 9,39		
	PT72	Top-Platte für Pfeiler P72	St	35832				St	€ 5,63		
	PT110	Top-Platte für Pfeiler PGDX	St	51817				St	€ 8,14		
	UT10	U Top-Bottom für Pfeiler 100	St	13582				St	€ 21,29		
	UT98	U Top-Bottom für Pfeiler 98	St	13580				St	€ 15,80		
	GPV	Fußplatte Statik für Pfeiler P72	St	35410				St	€ 91,39		

#### OBERFLÄCHE

0: Aluminium roh oder Standard

RAL 9010 Reinweiß / RAL 7016 ST Anthrazitgrau Struktur: auf Lager (Lieferfrist 3 Wochen)

Andere Standard-RAL-Farben: € 200 einmalig bei Farbwechsel (Lieferfrist auf Anfrage)

\* RAL-Farben nach Wahl: + 15 % und € 200 einmalig bei Farbwechsel (Lieferfrist auf Anfrage)

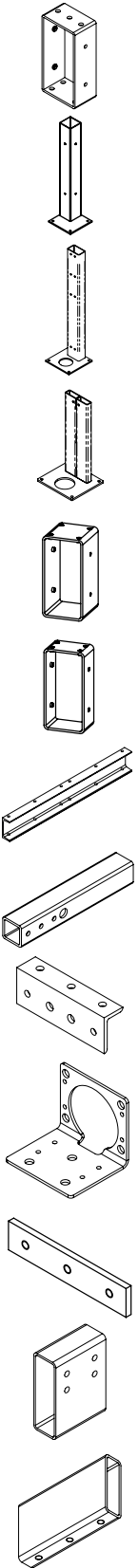
GRUPPE	KODE	UMSCHREIBUNG	MENGE	ARTIKELNUMMER				EH	PREIS / EH		
				0	9010	7016 ST	RAL		0	STANDARD FARBEN	RAL *
	MT	MONTAGEZUBEHÖR		0	9010	7016 ST	RAL		0	STANDARD FARBEN	RAL *
	GPT	Oberen Teil Statik für Pfeiler P72	St	35409				St	€ 43,79		
	PS	Pfostenstütze 100 x 100 für PGDX	St	47792				St	€ 157,13		
	PS01	Pfostenstütze 60 x 100 für P72	St	94528				St	€ 159,53		
	PS02	Pfostenstütze 30 x 140 für PXLX	St	94527				St	€ 226,06		
	C110	Verbindungsteil Statik für Pfeiler PGDX - GDG	St	48111				St	€ 78,20		
	C72	Verbindungsteil Statik für Pfeiler P72 - GDG	St	48113				St	€ 73,40		
	UPN140	Verbindungsteil Statik für GDG	St	51816				St	€ 210,83		
	KO	Rohr Statik für GDG	St	35411				St	€ 34,59		
	LT150	Verbindungsteil „L“ für Pfeiler PXLX mit Rinne GX / GXLX	St	69698				St	€ 23,06		
	LB150	L-Bottom für Pfeiler PXLX	St	69699				St	€ 19,24		
	PT150	Top-Platte für Rinne GXLX	St	69697				St	€ 9,09		
	VGXLX	Verbindungsstück für Rinne GXLX	St	78180				St	€ 46,13		
	VS	Verbindungsstück für Rinne GX - LT150	St	93874				St	€ 26,94		







## OBERFLÄCHE

0: Aluminium roh oder Standard

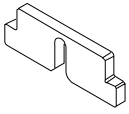
RAL 9010 Reinweiß / RAL 7016 ST Anthrazitgrau Struktur: auf Lager (Lieferfrist 3 Wochen)

Andere Standard-RAL-Farben: € 200 einmalig bei Farbwechsel (Lieferfrist auf Anfrage)

\* RAL-Farben nach Wahl: + 15 % und € 200 einmalig bei Farbwechsel (Lieferfrist auf Anfrage)

GRUPPE	KODE	UMSCHREIBUNG	MENGE	ARTIKELNUMMER				EH	PREIS / EH		
MT	MONTAGEZUBEHÖR			0	9010	7016 ST	RAL		0	STANDARD FARBEN	RAL *
	KGBP	Montageplatte für Kabelrinne	St	82564				St	€ 4,38		
	BMR	Inox Schraube, Mutter und Federring M8	St	21607				St	€ 1,16		
	BGDG	Inox Schraube M10 x 30 für Pfosten P72	St	35412				St	€ 0,90		
	BOUT	Inox Schraube M10 x 120 für PGDX	St	82574				St	€ 3,20		
	BOUT	Inox Schraube M10 x 180 für GDY	St	51810				St	€ 10,34		
	MOER	Inox Sicherungsmutter M10	St	17996				St	€ 0,74		
	RING	Inox Scheibe M10	St	46673				St	€ 0,12		
	BOUT	Inox Schraube M8 x 16 für LT150 - GXLX	St	72910				St	€ 0,44		
	BOUT	Schraube M10 x 20 für LT150 - PXLX	St	49641				St	€ 0,70		
	BOUT	Schraube M10 X 30	St	51701				St	€ 0,70		
	BOUT	Schraube M10 x 60 für C72 - PXLX	St	82573				St	€ 2,59		
	BOUT	Schraube M10 x 100 für C72 - P72	St	82572				St	€ 1,69		
	RING	Inox Scheibe gezahnt M8 für LT150 - GXLX	St	72912				St	€ 0,13		
	RING	Inox Scheibe gezahnt M10 für PXLX	St	72911				St	€ 0,15		
	K	Verbindungsstück für Träger D1/D2	0,04 m	21558				St	€ 6,70		
			1 m	21559				St	€ 30,01		
	KD3	Verbindungsstück für Träger D3	0,04 m	43185				St	€ 9,48		
											
	411	Fallrohr 3 m + Flansch Ø 80 mm	3 m		10523	43729		m		€ 15,45	
	413	Ellbogen 67° mit Flansch Ø 80 mm	St		10528	43732		St		€ 9,98	
	414	Ellbogen 87° mit Flansch Ø 80 mm	St		10530	43733		St		€ 9,98	
	GVL	Konzentrisch Verlaufstück Ø 80/75 Grau	St	80814				St	€ 3,56		
	412	Bügel für Abfallrohr	St		10526	43730		St		€ 4,33	
	412S	Schraube für Bügel	St	10532				St	€ 0,54		
	GC	Wasserablauf + Blattfänger Ø 80 mm Grau	St	13308				St	€ 12,55		
	GATZ	Lochbohrer Ø 80 mm	St	41354				St	€ 31,86		
	BOOR	Kegelsenker Ø 16,5 mm	St	51197				St	€ 46,10		
	BOOR	Kegelsenker Ø 20,5 mm	St	51819				St	€ 50,42		
	BUGS	Universal Rinnenspeier	St	22387	22389	31384	22391	St	€ 14,10	€ 22,37	€ 25,73
	WUGS	Wasserablauf Rinnenspeier	St	22392				St	€ 14,76		
	GB	Abdichtungsband Rinnenverbindung	St	13309				St	€ 7,97		
	LOGO	Logo Climalux für Rinnenverschlussstück	St	35791				St	€ 4,34		
	LOGO	Logo Climax für Verschlussstück	St	29943				St	€ 4,34		
	KAL 8	PVC Glasklotz 8 mm für Einzelverglazung	St	27578				St	€ 0,28		

## OBERFLÄCHE

0: Aluminium roh oder Standard

RAL 9010 Reinweiß / RAL 7016 ST Anthrazitgrau Struktur: auf Lager (Lieferfrist 3 Wochen)

Andere Standard-RAL-Farben: € 200 einmalig bei Farbwechsel (Lieferfrist auf Anfrage)

\* RAL-Farben nach Wahl: + 15 % und € 200 einmalig bei Farbwechsel (Lieferfrist auf Anfrage)

GRUPPE	KODE	UMSCHREIBUNG	MENGE	ARTIKELNUMMER				EH	PREIS / EH		
MT	MONTAGEZUBEHÖR			0	9010	7016 ST	RAL		0	STANDARD FARBEN	RAL *
	KAL 20	PVC Glasklotz 20 mm für Doppelverglazung	St	27331				St	€ 0,45		
	KAL 22	PVC Glasklotz 22 mm für Verglazung mit TRB	St	47663				St	€ 0,23		
	KAL 28	PP Glasklotz 28 mm für Verglazung mit TRB	St	69951				St	€ 0,62		
	HILO25	Galvanisierte Schraube für Kunststoff 5,2 x 25 mm für CLSB (pro Set von 25 St)	25 St	24202				Set (25)	€ 6,00		
	HILO40	Galvanisierte Schraube für Kunststoff 5,2 x 40 mm für CLSB (pro Set von 25 St)	25 St	24201				Set (25)	€ 6,00		
	HILO45	Edelstahlschraube für Kunststoff 6 x 45 mm für CLSB (pro Set von 25 St)	25 St	82206				Set (25)	€ 11,00		
	ZSC	Edelstahlschraube mit Butyl 5,5 x 32 mm - TX25 selbstbohrend für TP - TPG - TPGL	St	23963				St	€ 1,17		
	ZSB/G	Edelstahlschraube 5,5 x 32 mm TX25 selbstbohrend	St	20911	18740	31382	21596	St	€ 0,52	€ 0,67	€ 0,82
	ZSB	Galvaschraube 5,5 x 25 mm TX25	St	82416				St	€ 0,52		
	SCR	Edelstahlschraube 5,5 x 25 mm TX25 (set 2 oder 8 St) für KGAS & GASXL	2 st 8 st		81834 71975	81833 71974	81832 71904	set (2) set (8)		€ 4,12 € 10,30	€ 4,74 € 11,85
	PS48	Parkerschraube aus Edelstahl 4,8 x 25 mm für Parkbügel	St	8431	22595	31383	22598	St	€ 0,50	€ 0,67	€ 0,77
	PST	Parkerschraube Inox 4,8 x 13 Torx	St	30767				St	€ 0,11		
	SCR	Edelstahlschraube 4,8 x 16 mm TX25 für Markiezen	25 St	71989				Set (25)	€ 8,00		
	NP	Nageldübel Hilti HPS 8/10	St	52679				St	€ 0,91		
	ZSR	Verankerungsdübel HSA 8/75	St	52640				St	€ 3,49		
	BITS	Torxbit für Inox Schraube	St	18744				St	€ 3,30		

GRUPPE	KODE	UMSCHREIBUNG	MENGE	ARTIKELNUMMER				EH	PREIS / EH		
MT	MONTAGEZUBEHÖR SATTELDACH			0	9010	7016 ST	RAL		0	STANDARD FARBEN	RAL *
	8421	Rohr 16/1,5	6 m	17912	17934	31376	17937	St	€ 31,32	€ 51,03	€ 58,68
	8422	Fadenstange M10	3 m	17979				St	€ 15,07		
	8423	Zentraler Zugring	St	24327	24329	31377	24331	St	€ 68,40	€ 78,69	€ 90,49
	8420	Deckel Zugring	St	24332	24333	31378	24335	St	€ 19,11	€ 21,95	€ 25,24
	8424	Fadenstange Endstück	St	17992	18061	31379	18064	St	€ 16,72	€ 19,26	€ 22,15
	8425	Firstbefestigung	St	17993	18065	31380	18068	St	€ 31,05	€ 58,39	€ 67,15
	8426	Augenbolzen M10	St	17980				St	€ 29,32		
	8428	Edelstahl Mutter M10	St	17995				St	€ 0,45		
	8427	Edelstahl Bolzen M10/30	St	17994				St	€ 0,90		
	8429	Sicherungsmutter M10	St	17996				St	€ 0,74		

GRUPPE	KODE	UMSCHREIBUNG	MENGE	ARTIKELNUMMER				EH	PREIS / EH		
MT	MONTAGEZUBEHÖR CLIMACROWN			0	9010	7016 ST	RAL		0	STANDARD FARBEN	RAL *

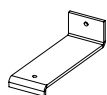



BEUG Bügeln für GX - Climacrown St 48040 St € 6,61

#### OBERFLÄCHE

0: Aluminium roh oder Standard  
 RAL 9010 Reinweiß / RAL 7016 ST Anthrazitgrau Struktur: auf Lager (Lieferfrist 3 Wochen)  
 Andere Standard-RAL-Farben: € 200 einmalig bei Farbwechsel (Lieferfrist auf Anfrage)  
 \* RAL-Farben nach Wahl: + 15 % und € 200 einmalig bei Farbwechsel (Lieferfrist auf Anfrage)

GRUPPE	KODE	UMSCHREIBUNG	MENGE	ARTIKELNUMMER				EH	PREIS / EH		
	<b>MONTAGEZUBEHÖR CLIMACROWN</b>			<b>0</b>	<b>9010</b>	<b>7016 ST</b>	<b>RAL</b>		<b>0</b>	<b>STANDARD FARBEN</b>	<b>RAL *</b>
	HAAK	Haken für GX - Climacrown	St	48041	48043	48044	48042	St	€ 8,56	€ 17,47	€ 20,09
	BOUT	Inox Schraube M5 x 20 für Haken	St	47595				St	€ 0,42		
	MOER	Inox Mutter M5	St	25705				St	€ 0,10		
	RING	Inox Ring M5	St	25920				St	€ 0,20		

GRUPPE	KODE	UMSCHREIBUNG	MENGE	ARTIKELNUMMER				EH	PREIS / EH		
 	<b>DIVERSE</b>			<b>0</b>	<b>9010</b>	<b>7016 ST</b>	<b>RAL</b>		<b>0</b>	<b>STANDARD FARBEN</b>	<b>RAL *</b>
	LAK	Retuschierstift	St	24198	31385	24199		St	€ 12,80	€ 25,50	
	RAL	Farbwechsel für RAL	St	21782			21782	St			€ 200,00
	RAL2	Farbwechsel für Strukturlack	St	22612			22612	St			€ 200,00
	SILI	Spezielle Silikone 310 ml zur Verwendung mit PMMA und PC Platten 10-jährige Garantie Roh und RAL = transparent	St	15460 (transp)	4736	30378	15460 (transp)	St	€ 11,38	€ 11,38	€ 11,38
	SG20	Siliconklebstoff 310 ml für Glasstoß GVB - GVT - L432 - L632	St	27494 (Grau)				St	€ 38,45		
			109085 (schwarz)				St	€ 38,45			

GRUPPE	KODE	UMSCHREIBUNG	MENGE	ARTIKELNUMMER				EH	PREIS / EH		
	<b>LED STRIPES</b>			<b>0</b>					<b>0</b>		
	LED	LED-Rolle für GDGL	4,00 m	49555				St	€ 131,40		
		IP67 - 24 V - 7 W/m - 120 Dots/m	5,00 m	49556				St	€ 164,10		
			6,00 m	49557				St	€ 197,00		
			7,00 m	49558				St	€ 229,81		
	LEDCO	PC LED-Cover (für CC150 / CC225)	2,10 m	45737				St	€ 18,10		
			3,10 m	84999				St	€ 25,00		
	TAPE	Klebeband für LED (Rolle 7 m)	St	35885				St	€ 7,92		
	TRAN	Transfo für LED 24 V 30 W IP66 (für LED 4 m)	St	49559				St	€ 59,00		
		Transfo für LED 24 V 60 W IP66 (für LED 5/6/7 m)	St	49560				St	€ 101,32		
	AFST	Fernbedienung 5 Kanäle	St	39640				St	€ 96,76		
	ONT	Empfänger Fernbedienung mit Dimmer	St	39641				St	€ 185,03		
	KABES	Kabelset für Dimmer 2 x 0,5 m	St	49561				St	€ 11,74		
	KABE	Kabel für LED 6 m	St	31023				St	€ 13,50		

GRUPPE	KODE	UMSCHREIBUNG	MENGE	ARTIKELNUMMER				EH	PREIS / EH		
	<b>LED SPOTS</b>			<b>0</b>					<b>0</b>		
	VTLED	Komplettes Set für 6 LED-Spots	Set	39629				Set	€ 436,58		
	VTLED	Komplettes Set für 12 LED-Spots	Set	39630				Set	€ 689,35		
	VTLED	Erweiterungssatz für 3 LED-Spots	Set	39628				Set	€ 111,27		
	SPOT	LED Spot Ø 35 mm - 3 W	St	39617				St	€ 37,00		
	AFST	Fernbedienung 5 Kanäle	St	39640				St	€ 96,76		
	ONT	Empfänger Fernbedienung mit Dimmer	St	39641				St	€ 185,03		
	TRAN30	Trafo für LED-Spots 24 V 30 W	St	39652				St	€ 120,92		
	TRAN60	Trafo für LED-Spots 24 V 60 W	St	39653				St	€ 195,93		
	BL3	Verteiler 3-fach	St	39664				St	€ 4,95		
	BL6	Verteiler 6-fach	St	39665				St	€ 5,91		









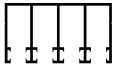
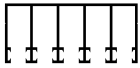

OBERFLÄCHE | 0: Aluminium roh oder Standard  
 RAL 9010 Reinweiß / RAL 7016 ST Anthrazitgrau Struktur: auf Lager (Lieferfrist 3 Wochen)  
 Andere Standard-RAL-Farben: € 200 einmalig bei Farbwechsel (Lieferfrist auf Anfrage)  
 \* RAL-Farben nach Wahl: + 15 % und € 200 einmalig bei Farbwechsel (Lieferfrist auf Anfrage)

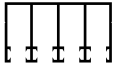
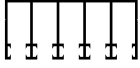

GRUPPE	KODE	UMSCHREIBUNG	MENGE	ARTIKELNUMMER	EH	PREIS / EH
	<b>LED SPOTS</b>			<b>0</b>		<b>0</b>
	KABEL5	Kabel für Spots 5 m	St	39676	St	€ 5,81
	KABEL7	Kabel für Spots 7 m	St	39677	St	€ 7,26
	KABEL9	Kabel für Spots 9 m	St	39678	St	€ 8,70
	JMP	Drahtbrücke für Verteiler	St	39642	St	€ 0,73











## OBERFLÄCHE

O: Aluminium roh oder Standard  
 RAL 9010 Reinweiß / RAL 7016 ST Anthrazitgrau Struktur: auf Lager (Lieferfrist 3 Wochen)  
 Andere Standard-RAL-Farben: € 200 einmalig bei Farbwechsel (Lieferfrist auf Anfrage)  
 \* RAL-Farben nach Wahl: + 15 % und € 200 einmalig bei Farbwechsel (Lieferfrist auf Anfrage)

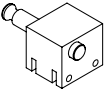
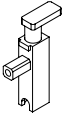
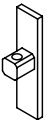
GRUPPE	KODE	UMSCHREIBUNG	MENGE	ARTIKELNUMMER				EH	PREIS / EH		
CG	CLIMAGLIDE		M	0	9010	7016 ST	RAL		0	STANDARD FARBEN	RAL *
	CGT3.08	Oberschiene für 3 oder 6 Glasscheiben (8 mm)	3	48505	48508	48507	48506	m	€ 45,56	€ 61,90	€ 61,90
			4	48509	48512	48511	48510	m	€ 45,56	€ 61,90	€ 61,90
			6	48513	48516	48515	48514	m	€ 45,56	€ 61,90	€ 61,90
	CGT4.08	Oberschiene für 4 oder 8 Glasscheiben (8 mm)	4	48517	48520	48519	48518	m	€ 53,72	€ 80,60	€ 80,60
			5	48521	48524	48523	48522	m	€ 53,72	€ 80,60	€ 80,60
			7	48525	48528	48527	48526	m	€ 53,72	€ 80,60	€ 80,60
	CGT5.08	Oberschiene für 5 oder 10 Glasscheiben (8 mm)	5	48529	48532	48531	48530	m	€ 59,56	€ 98,12	€ 98,12
			7	48533	48536	48535	48534	m	€ 59,56	€ 98,12	€ 98,12
	CGT3.10	Oberschiene für 3 oder 6 Glasscheiben (10 mm)	3	80241	80244	80243	80242	m	€ 45,56	€ 61,90	€ 61,90
			4	80245	80248	80247	80246	m	€ 45,56	€ 61,90	€ 61,90
			6	80249	80252	80251	80250	m	€ 45,56	€ 61,90	€ 61,90
	CGT4.10	Oberschiene für 4 oder 8 Glasscheiben (10 mm)	3	80253	80256	80255	80254	m	€ 53,72	€ 80,60	€ 80,60
			4	80257	80260	80259	80258	m	€ 53,72	€ 80,60	€ 80,60
			5	80261	80264	80263	80262	m	€ 53,72	€ 80,60	€ 80,60
	CGT5.10	Oberschiene für 5 oder 10 Glasscheiben (10 mm)	5	80269	80272	80271	80270	m	€ 59,56	€ 98,12	€ 98,12
			7	80273	80276	80275	80274	m	€ 59,56	€ 98,12	€ 98,12
	CGB3	Unterschiene für 3 oder 6 Glasscheiben	3	48537				m	€ 26,86		
			4	48538				m	€ 26,86		
			6	48539				m	€ 26,86		
	CGB4	Unterschiene für 4 oder 8 Glasscheiben	3	80240				m	€ 33,88		
			4	48540				m	€ 33,88		
			5	48541				m	€ 33,88		
			7	48542				m	€ 33,88		
	CGB5	Unterschiene für 5 oder 10 Glasscheiben	5	48543				m	€ 43,22		
			7	48544				m	€ 43,22		
	CGL08	Alu Seitenprofil 8 mm	2,5	48556	48559	48558	48557	St	€ 54,90	€ 60,74	€ 60,74
	CGL10	Alu Seitenprofil 10 mm ohne Riegel	2,5	81845	94716	94714	94713	St	€ 54,90	€ 60,74	€ 60,74
			3	82270	94717	94715	94712	St	€ 72,47	€ 81,02	€ 81,02
	CGL10	Alu Seitenprofil 10 mm mit Riegel für Einzelsystem, Öffnung links	2,5	80610	80634	80646	80622	St	€ 183,38	€ 210,89	€ 210,89
			3	80612	80636	80648	80624	St	€ 192,79	€ 220,63	€ 220,63
	CGL10	Alu Seitenprofil 10 mm mit Riegel für Einzelsystem, Öffnung rechts	2,5	80609	80633	80645	80621	St	€ 183,38	€ 210,89	€ 210,89
			3	80611	80635	80647	80623	St	€ 192,79	€ 220,63	€ 220,63
	CGSH	Anodisierter Riegel (ohne Schrauben)		80332				St	€ 30,79		
	CGPL08	Alu Laufwagenprofil 8 mm	1	48560	48562	48563	48561	St	€ 50,22	€ 67,74	€ 67,74
			1	79726	79729	79728	79727	St	€ 50,22	€ 67,74	€ 67,74
	GREEP02	Schraubbarer Handgriff (8 mm) aus anodisiertem Aluminium n D68/60	43661					St	€ 54,90		
			49553					St	€ 54,90		
	GREEP02	Schraubbarer Handgriff (8 mm) aus Edelstahl D68/60									

## OBERFLÄCHE

2 Standard RAL-Farben: Weiß 9010 und Anthrazitgrau 7016 ST (Lieferfrist 3 Wochen) / kein Zuschlag  
 \* Andere RAL-Farben nach Wahl: siehe S. 8 & 9 (€ 200 einmalig) – Lieferfrist auf Anfrage

GRUPPE	KODE	UMSCHREIBUNG	MENGE	ARTIKELNUMMER			EH	PREIS / EH			
CG	CLIMAGLIDE		M	0	9010	7016 ST	RAL	0	STANDARD FARBEN	RAL *	
	GREEP03	Set von anodisierten selbstklebenden Handgriffen (8 und 10 mm)		80877				St	€ 70,08		
	TOCHT01	Bürstendichtung, lackiertes Alu-Profil	2,5	43662	51924	51925	51923	St	€ 42,04	€ 46,72	€ 46,72
	TOCHT03	Bürstendichtung, lackiertes Alu-Profil	3	81558	81560	81561	81559	St	€ 58,40	€ 62,41	€ 62,41
	TOCHT07	Bürstendichtung in transparentem PVC-Profil für 8 mm	2,5	108095				St	€ 18,28		
		Bürstendichtung in transparentem PVC-Profil für 10 mm	3	108096				St	€ 22,25		
			2,5	108097				St	€ 18,54		
			3	108098				St	€ 22,56		
		Transparenter Glaskleber für Griff (200 ml)		43663				St	€ 98,04		
	DICHT01	Flexible transparente Anti-Zugluft-Leiste aus PVC für L + R Systeme 8 mm	2,5	81352				St	€ 39,72		
	DICHT01	Flexible transparente Anti-Zugluft-Leiste aus PVC für L + R Systeme 10 mm	2,5	80942				St	€ 39,72		
	CGLOOP	Laufwagen (ohne Befestigungsschrauben)		48569				St	€ 29,20		
	LOOP04.10	Mitnehmerset für Climaglide 10 mm		80666				St	€ 28,19		
	VTLOOP02B	POM-Schiene für Mitnehmersystem		52924				St	€ 12,94		
	CGBL	Riegelblock (anodisiert)		48564				St	€ 67,74		
	CGPLL08	Alu Riegel 8 mm		48565	48567	48568	48566	St	€ 56,06	€ 66,58	€ 66,58
	CGPLL10	Alu Riegel 10 mm		79721	79735	79734	79733	St	€ 56,06	€ 66,58	€ 66,58
	CGPLS08	Alu Abschlussteil 8 mm		48570	48572	48573	48571	St	€ 35,04	€ 44,38	€ 44,38
	CGPLS10	Alu Abschlussteil 10 mm		79720	79732	79731	79730	St	€ 35,04	€ 44,38	€ 44,38
	CGPLS10	Alu Abschlussteil für Laufwagenprofil 10 mm – kurzes Modell		80229	80232	80231	80230	St	€ 35,04	€ 44,38	€ 44,38
	CGC	Gummidichtung für 8 mm und 10 mm Glas	1	48545				St	€ 2,34		
		Alu Fundamentprofil 60 x 40 x 3 mm	6	79752	51930	51929	81501	St	€ 115,64	€ 192,72	€ 221,63
		Alu Fundamentprofil 80 x 40 x 3 mm	6	79753	51932	51931	81502	St	€ 144,84	€ 224,26	€ 257,90
		Alu Fundamentprofil 100 x 40 x 4 mm	6	79754	51934	51933	81503	St	€ 176,37	€ 256,96	€ 295,50
		Vormontierter Laufwagen 8 mm	0,85	51990	51993	51992	51991	St	€ 141,33	€ 141,33	€ 141,33
			1	51781	51784	51783	51782	St	€ 147,17	€ 147,17	€ 147,17
			1,2	51785	51788	51787	51786	St	€ 160,02	€ 160,02	€ 160,02
		Zusätzliche Kosten für maßgefertigte Laufwagen (nicht Standard)			79748	79748	79748	St		€ 5,84	€ 5,84
		Nicht vormontierter Laufwagen 8 mm	0,85	52921				St	€ 131,98		
			1	52922				St	€ 137,82		
			1,2	52923				St	€ 150,68		

OBERFLÄCHE | 2 Standard RAL-Farben: Weiß 9010 und Anthrazitgrau 7016 ST (Lieferfrist 3 Wochen) / kein Zuschlag  
 \* Andere RAL-Farben nach Wahl: siehe S. 8 & 9 (€ 200 einmalig) – Lieferfrist auf Anfrage

## ZUBEHÖR SELBSTTRAGENDE PROFILSYSTEME

### KEILPROFILE

**NEU**

Mit Skylux-Keilprofilen können Sie einen optimalen Abschluss vom Terrassendach zur Mauer hin erzielen. Die Profile ermöglichen eine Konstruktion aus Glas oder Kunststoff, die durch die Dachneigung und die Senkrechte – von der Unterseite der Dachrinne aus gesehen – entsteht. Die Aluminiumprofile sind wartungsfreundlich, pulverbeschichtet gemäß Qualicoat-Norm und in allen RAL-Farben und Strukturlackausführung erhältlich.

#### Profil 42 mm – maßgefertigt

- Dreieck bestehend aus 2 Aluminiumprofilen ohne thermische Trennung: einem Basisprofil und einem Clippprofil.
- Die Abmessungen sind von der Überdachung abhängig.
- Ein unterstützendes Querprofil (110/72) ist erforderlich.
- Die oberen schrägen Profile werden bei Skylux auf Anfrage auf Gehrung geschnitten. Das garantiert eine einfache Montage.
- Skylux liefert auch ein vertikales U-Profil für die Abdichtung und ein H-Profil für die vertikale Verteilung.
- Eignet sich für 10 mm Glas oder doppelseitig UV-beständige 16 mm Kunststoffplatten.
- Die Profile werden mit allem benötigten Zubehör geliefert: Schrauben, Dübel und Gummis.

- Brutttopreis pro Dreieck mit 8° Neigung
- Inklusive Querprofil P72 (110/72)
- Standardfarben: 9010 Weiß und 7016 ST Anthrazit
- „Trend“ RAL-Farben: Schwarz 9005 ST, Weißaluminium 9006 ST, Aluminiumgrau 9007 ST, 9009 ST, 9010 ST, Cremeweiß 9001, Purpurrot 3004 ST, RAL 7039 ST: Standardpreis + € 200 Farbwechsel
- Sonstige RAL-Farben: siehe S. 8 & 9 (+ 15 % + pauschaler Zuschlag: € 200 netto) – Lieferzeit: auf Anfrage

Tiefe	# Verteilungen	Profile für Glas 10 mm	Profile für Platten 16 mm	Zuschlag Platte 16 mm 3W 2UV
2500	3	€ 475,01	€ 486,21	€ 85,28
3000	3	€ 530,70	€ 540,17	€ 85,28
3500	4	€ 720,13	€ 723,53	€ 85,28
4000	4	€ 731,49	€ 733,16	€ 85,28
4500	5	€ 774,01	€ 765,89	€ 85,28
5000	5	€ 822,73	€ 812,88	€ 106,60

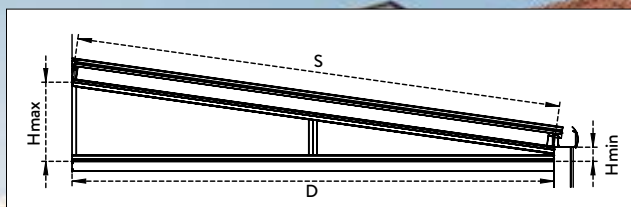



# WINDSCHUTZ

**NEU**

- Schützt vor Wind, Sonne, Regen und sichert die Privatsphäre
- Leicht mit Skylux Keilprofilen kombinierbar
- Mit 10 mm Glas oder 16 mm Kunststoffplatten (doppelseitig UV-beständig)
- Kunde wählt die Anzahl der Paneele
- Vertikale H-Profile für die Zwischenverteilungen

Der Skylux Windschutz lässt sich unter das Keilprofil einbauen und wird mit nicht-thermischen Profilen aufgebaut.

Die Trennungen werden mit Aluminium H-Profilen realisiert. Für die Verglasung kommen 10 mm Glas oder 16 mm Kunststoffplatten zum Einsatz (doppelseitig UV-beständig).

Suchen Sie mehr Privatsphäre auf der Terrasse und den besten Schutz gegen Wind, Sonne und Regen? Dann ist unser Windschutz die optimale Lösung.

Der Windschutz lässt sich leicht konfigurieren und ist auf Wunsch maßgeschnitten. Falls nicht maßgeschnitten, verfügt er über ausreichend Spielraum und Flexibilität für eine schnelle und problemlose Montage.

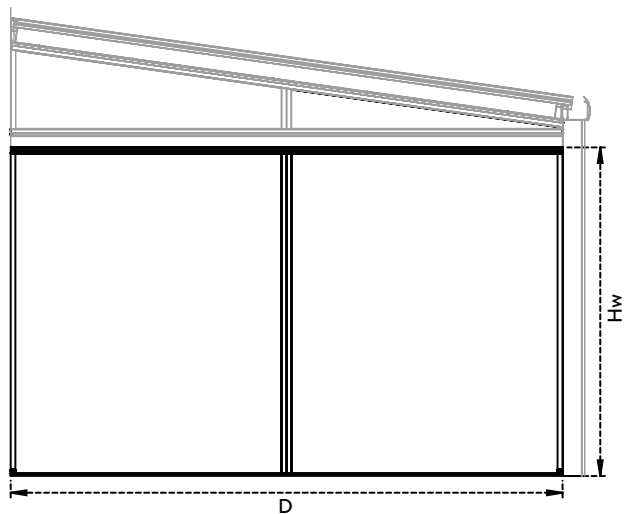

Tiefe	# Verteilungen	Profile für Glas 10 mm	Profile für Platten 16 mm	Zuschlag Platte 16 mm 3W 2UV
2500	3	€ 500,59	€ 474,00	€ 319,80
3000	3	€ 506,25	€ 477,93	€ 319,80
3500	4	€ 643,96	€ 594,69	€ 426,40
4000	4	€ 659,87	€ 608,87	€ 426,40
4500	5	€ 732,99	€ 661,04	€ 533,00
5000	5	€ 738,65	€ 664,97	€ 533,00



## CLIMAGLIDE

Climaglide ist ein maßgefertigtes Profilsystem für Glasschiebeelemente. Dieses System, das zusammen mit Ihrem Wintergartendach geliefert wird, schützt Sie vor Wind und Regen und bietet so einen erheblichen Mehrwert für Ihr Dach. Das elegante, moderne Design der Profile sorgt für einen hohen ästhetischen Wert. Die Aluminiumprofile sind wartungsfreundlich, pulverbeschichtet gemäß Qualicoat-Norm und in allen RAL-Farben und Strukturlackausführung erhältlich.

In Kombination mit 8 mm oder 10 mm starkem ESG-Glas (nicht von Skylux geliefert) garantiert Climaglide ein langlebiges und sicheres System. Climaglide ist eine Glasschiebewand für Einfachverglasung. Das System kann von Innen abgeschlossen werden und bietet Regen- und Windschutz. Die Schiebelemente lassen sich separat zu 1 oder 2 Seiten aufschieben (abhängig von der Ausführung). So entsteht eine große freie Öffnung. Oder Sie wählen ein Mitnehmersystem, bei dem sich die Glaselemente in beide Richtungen mitnehmen (nur erhältlich bei 10 mm). Schiebelemente, die sich zu 2 Seiten aufschieben lassen, sind in der Mitte mit einer Dichtung ausgestattet.

Climaglide ist zum Abschließen einer Terrassenüberdachung ohne thermische Trennung geeignet, wie Climax Panorama, Climalux und Climalux Horizon.

Wir bieten Climaglide in drei Ausführungen an:

- 8 mm Basic: 8 mm gehärtetes Glas (nicht von Skylux geliefert) mit vormontierten Laufwagen für separat verschiebbare Glaselemente – nicht verriegelbar – nicht vorgebohrt.
- 8 mm verriegelbar: 8 mm gehärtetes Glas (nicht von Skylux geliefert) mit vormontierten Laufwagen für separat verschiebbare Glaselemente - verriegelbar. Die Unterschiene (CGB) hat 3, 4 oder 5 Spuren und ist komplett vorgebohrt. Erhältliches Zubehör: - schraubbare Handgriffe D65/50 aus anodisiertem Aluminium - Set von 2 selbstklebenden anodisierten Aluminium Griffe mit Putztuch - Klebstoff für die Dichtungsleisten und Bürstendichtungen in derselben bestellten RAL-Farbe
- 10 mm verriegelbar: 10 mm gehärtetes Glas (nicht von Skylux geliefert) mit vormontierten Laufwagen für Mitnehmersystem und einem Riegelschloss an einer Seite. Die Unterschiene (CGB) hat 3, 4 oder 5 Spuren und ist komplett vorgebohrt.  
Erhältliches Zubehör: Bürstendichtung in derselben bestellten RAL-Farbe

<b>Climaglide 8 mm Basic (ohne Wandprofile, ohne Riegelblock)</b>						
Max. Höhe 2350 mm						
	Breite in mm					
System	2000	2400	2800	3200	3600	
3 Spuren 2 Glaselemente	€ 1055	€ 1094				
3 Spuren 3 Glaselemente	€ 1055	€ 1094	€ 1097	€ 1154		
3 Spuren 6 Glaselemente				€ 1343	€ 1399	
4 Spuren 4 Glaselemente *	€ 1139	€ 1241	€ 1244	€ 1260	€ 1264	
4 Spuren 8 Glaselemente						
5 Spuren 5 Glaselemente			€ 1411	€ 1431	€ 1433	
5 Spuren 10 Glaselemente						

<b>Climaglide 8 mm mit separaten Elementen</b>						
Max. Höhe 2350 mm						
	Breite in mm					
System	2000	2400	2800	3200	3600	
3 Spuren 2 Glaselemente	€ 1191	€ 1231				
3 Spuren 3 Glaselemente	€ 1193	€ 1235	€ 1235	€ 1294		
3 Spuren 6 Glaselemente				€ 1668	€ 1707	
4 Spuren 4 Glaselemente *	€ 1382	€ 1488	€ 1488	€ 1507	€ 1510	
4 Spuren 8 Glaselemente						
5 Spuren 5 Glaselemente			€ 1659	€ 1678	€ 1681	
5 Spuren 10 Glaselemente						

<b>Climaglide 10 mm mit Mitnehmersystem</b>						
Standardhöhe 2500 mm **						
	Breite in mm					
System	2000	2400	2800	3200	3600	
3 Spuren 2 Glaselemente	€ 1370	€ 1404				
3 Spuren 3 Glaselemente	€ 1441	€ 1478	€ 1483	€ 1533		
3 Spuren 6 Glaselemente					€ 1807	
4 Spuren 4 Glaselemente *	€ 1572	€ 1668	€ 1671	€ 1690	€ 1693	
4 Spuren 8 Glaselemente						
5 Spuren 5 Glaselemente			€ 1966	€ 1986	€ 1988	
5 Spuren 10 Glaselemente						

\* für 3 Spuren - 4 Glaselemente als L + R System: Tabellenpreis 4 Spuren + € 38

\*\* Zuschlag max. Höhe für Doppelsystem (L + R): 2620 mm und für Einzelsystem (L oder R): 3000 mm: + € 89



Breite in mm							
4000	4400	4800	5200	5600	6000	6400	6800
€ 1414	€ 1495	€ 1514	€ 1517	€ 1519	€ 1536		
€ 1285	€ 1343	€ 1349					
		€ 1642	€ 1748	€ 1764	€ 1783	€ 1786	€ 1790
€ 1456	€ 1531	€ 1539	€ 1693	€ 1695			
			€ 2027	€ 2030	€ 2047	€ 2053	€ 2056

Breite in mm							
4000	4400	4800	5200	5600	6000	6400	6800
€ 1725	€ 1807	€ 1822	€ 1824	€ 1828	€ 1844		
€ 1533	€ 1591	€ 1597					
		€ 2074	€ 2193	€ 2197	€ 2216	€ 2220	€ 2223
€ 1704	€ 1780	€ 1812	€ 1941	€ 1944			
			€ 2534	€ 2537	€ 2553	€ 2564	€ 2569

Breite in mm							
4000	4400	4800	5200	5600	6000	6400	6800
€ 1824	€ 1898	€ 1915	€ 1918	€ 1922	€ 1937		
€ 1712	€ 1735	€ 1773					
		€ 2206	€ 2332	€ 2335	€ 2351	€ 2354	€ 2357
€ 2012	€ 2085	€ 2091	€ 2245	€ 2248			
			€ 2693	€ 2698	€ 2717	€ 2719	€ 2726

Oben genannte Preise gelten für Standardfarben RAL 9010 und 7016 ST. Für sonstige RAL-Farben gilt ein Zuschlag von € 200 pro Bestellung.



## SENKRECHTMARKISEN

### Komfort, Schatten und Privatsphäre auf der Terrasse

- Maßgefertigt
- Profile im identischen Farbton wie die Terrassenüberdachung gefertigt
- Kompatibel mit Skylux Terrassenüberdachungen
- Kann an beiden Längsseiten und an der Front eingebaut werden
- Mit den neusten Somfy io Motoren ausgestattet

An Sommertagen mit viel Sonnenschein, hohen Temperaturen und starker UV-Belastung ist ein guter Sonnenschutz auf der Terrasse unverzichtbar. Er bietet mehr Komfort, sorgt für einen idealen Lichteinfall, spendet Schatten und senkt die Temperaturen unter einer Terrassenüberdachung deutlich. Ein Sonnenschutz bietet vielfältigen Schutz (Sonne, Wind, Insekten), sichert die Privatsphäre und sorgt für eine angenehme Atmosphäre im Sommer. Aber auch im Winter hat er seine Vorzüge: Er schützt gegen die tief stehenden Sonnenstrahlen in den Wintermonaten.



#### Bruttopreise Skylux (Standardfarbe) mit Adapterset

H/B (mm)	1000	1200	1400	1600	1800	2000	2200	2400	2600	2800	3000	3200	3400
2000	€ 1078	€ 1131	€ 1182	€ 1238	€ 1292	€ 1344	€ 1396	€ 1447	€ 1531	€ 1581	€ 1634	€ 1687	€ 1738
2100	€ 1095	€ 1149	€ 1206	€ 1259	€ 1315	€ 1369	€ 1422	€ 1506	€ 1558	€ 1617	€ 1670	€ 1723	€ 1779
2200	€ 1113	€ 1171	€ 1227	€ 1282	€ 1340	€ 1396	€ 1454	€ 1537	€ 1593	€ 1652	€ 1707	€ 1764	€ 1820
2300	€ 1130	€ 1188	€ 1246	€ 1306	€ 1365	€ 1422	€ 1507	€ 1567	€ 1623	€ 1683	€ 1742	€ 1799	€ 1860
2400	€ 1146	€ 1207	€ 1268	€ 1327	€ 1386	€ 1447	€ 1535	€ 1597	€ 1656	€ 1719	€ 1777	€ 1836	€ 1896
2500	€ 1161	€ 1225	€ 1286	€ 1349	€ 1411	€ 1475	€ 1563	€ 1623	€ 1688	€ 1751	€ 1814	€ 1876	€ 1936
2600	€ 1180	€ 1245	€ 1310	€ 1374	€ 1436	€ 1532	€ 1593	€ 1657	€ 1721	€ 1785	€ 1848	€ 1913	€ 1981
2700	€ 1197	€ 1263	€ 1330	€ 1396	€ 1462	€ 1555	€ 1620	€ 1687	€ 1755	€ 1820	€ 1884	€ 1951	€ 2019
2800	€ 1212	€ 1280	€ 1349	€ 1417	€ 1511	€ 1581	€ 1650	€ 1718	€ 1783	€ 1849	€ 1923	€ 1991	€ 2057
2900	€ 1230	€ 1298	€ 1369	€ 1438	€ 1537	€ 1607	€ 1674	€ 1746	€ 1817	€ 1885	€ 1955	€ 2023	€ 2097
3000	€ 1246	€ 1319	€ 1392	€ 1463	€ 1559	€ 1634	€ 1706	€ 1777	€ 1847	€ 1923	€ 1995	€ 2067	€ 2099

Gehäuse 103 Achse 78

Preise gelten für Standard- und Trendfarben. Sonstige RAL-Farben + 15 %



## Bauprinzip

- Jeder Sonnenschutz wird maßgefertigt und mit extrudierten Aluminium-Profilen im identischen Farbton wie die gewählte Terrassenüberdachung gefertigt. Der Sonnenschutz ist kompatibel mit allen Skylux Terrassenüberdachungen der Marken Climax, Climalux, Climalux Horizon, Climax Panorama und Climacrown. Er passt genau in die Führungsprofile (ZIP-System) und bietet zusätzlichen Wind- und Insektenschutz. Terrassenüberdachungen können so an beiden Längsseiten und an der Front mit einem Sonnenschutz ausgestattet werden.

Gehäuse 103 mm 90° (gerades Gehäuse) für Sonnenschutz bis 4,5 Meter Breite

Gehäuse 131 mm 90° (gerades Gehäuse) für Sonnenschutz bis 6 Meter Breite



- Das offenporige Gewebe wird aus einer hochwertigen Glasfaser mit PVC-Beschichtung gewebt.
- Der Skylux Sonnenschutz ist mit einem Adapterprofil zwischen Rinne und Gehäuse ausgestattet. Das Prinzip stellt eine exakte Führung sicher: Faltenbildungen im Gewebe werden vermieden und die Kabel des Sonnenschutzes können verdeckt positioniert werden.
- Erhältlich in mehr als 50 Standardfarben. Siehe Übersicht auf S. 68 & 69.
- Der Sonnenschutz ist mit den neusten Somfy io Motoren ausgestattet und kann per Fernbedienung oder über Wandschalter gesteuert (individuell oder in Gruppe) werden. Auch eine automatische Steuerung durch Sonnen- oder Windsensor ist möglich.



### Bedienungsmöglichkeiten Somfy

Name	Beschreibung	Preis
① Situo 1 io Pure	Fernbedienung 1 Kanal	€ 38
② Situo 5 io Pure	Fernbedienung 4 Kanäle + Gruppe	€ 67
③ Smoove 1 io Pure	Wandschalter 1 Kanal, kein Kabel	€ 42
④ Smoove 4 io Pure	Wandschalter 4 Kanäle, keine Kabel	€ 148
⑤ Sunis II IO	Drahtloser Sonnendetektor – steuert den Sonnenschutz automatisch nach Wunsch	€ 212
⑥ Eolis WireFree io	Drahtloser Winddetektor – fährt den Sonnenschutz bei kräftigem Wind ein	€ 175

3600	3800	4000	4200	4400	4500	4600	4800	5000	5200	5400	5600	5800	6000
€ 1793	€ 1845	€ 1896	€ 1962	€ 2020	€ 2071	€ 2669	€ 2728	€ 2791	€ 2869	€ 2930	€ 2994	€ 3057	€ 3119
€ 1833	€ 1888	€ 1944	€ 2010	€ 2067	€ 2121	€ 2758	€ 2823	€ 2890	€ 2969	€ 3034	€ 3098	€ 3165	€ 3231
€ 1879	€ 1932	€ 1991	€ 2059	€ 2117	€ 2173	€ 2758	€ 2823	€ 2890	€ 2969	€ 3034	€ 3098	€ 3165	€ 3231
€ 1919	€ 1979	€ 2035	€ 2110	€ 2169	€ 2230	€ 2848	€ 2916	€ 2986	€ 3069	€ 3139	€ 3209	€ 3280	€ 3349
€ 1958	€ 2019	€ 2080	€ 2154	€ 2213	€ 2275	€ 2848	€ 2916	€ 2986	€ 3069	€ 3139	€ 3209	€ 3280	€ 3349
€ 1999	€ 2061	€ 2122	€ 2198	€ 2262	€ 2326	€ 2939	€ 3011	€ 3084	€ 3168	€ 3243	€ 3316	€ 3389	€ 3460
€ 2044	€ 2106	€ 2132	€ 2169	€ 2194	€ 2218	€ 2939	€ 3011	€ 3084	€ 3168	€ 3243	€ 3316	€ 3389	€ 3460
€ 2084	€ 2113	€ 2175	€ 2256	€ 2320	€ 2991	€ 3028	€ 3103	€ 3180	€ 3271	€ 3348	€ 3425	€ 3503	€ 3579
€ 2087	€ 2155	€ 2223	€ 2305	€ 2953	€ 2991	€ 3028	€ 3103	€ 3180	€ 3271	€ 3348	€ 3425	€ 3503	€ 3579
€ 2125	€ 2198	€ 2269	€ 2961	€ 3041	€ 3081	€ 3117	€ 3196	€ 3276	€ 3369	€ 3451	€ 3530	€ 3609	€ 3690
€ 2170	€ 2242	€ 2318	€ 2961	€ 3041	€ 3081	€ 3117	€ 3196	€ 3276	€ 3369	€ 3451	€ 3530	€ 3609	€ 3690
Gehäuse 131 Achse 100													



## Senkrechtmarkisen Komfort, Schatten und Privatsphäre auf der Terrasse

### Bauprinzip

- Maßgefertigt mit hochwertiger Glasfaser mit PVC-Beschichtung und identischem Farbton wie die Terrassenüberdachung.
- Kompatibel mit unseren Climax, Climalux, Climalux Horizon, Climax Panorama und Climacrown Terrassenüberdachungen.
- Können an beiden Längsseiten und an der Front eingebaut werden.
- Der Skylux Sonnenschutz ist mit einem Adapterprofil zwischen Rinne und Gehäuse ausgestattet.



MEHR STANDARDFARBEN ERHÄLTlich

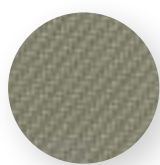

**CSC3131**



**CSC3301**

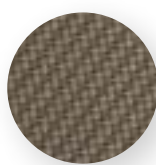

**MSC1111**



**MSC4949**



**MSC5959**



**MSC6060**

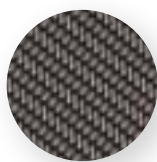

**MSCM38**



**SC0101**

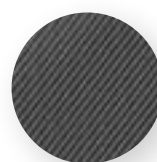

**SC0130**



**SC0202**

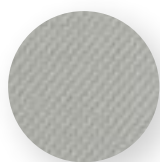

**SC0707**



**SC2002**



**SC3006**

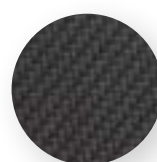

**SC3030**



**SCM36**

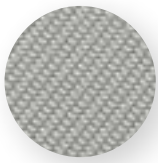

SCM31

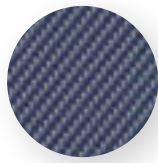

CS0140

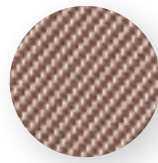

CSC0816

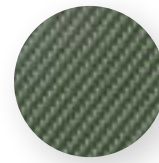

CSC001044

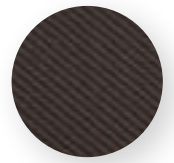

CSC001045

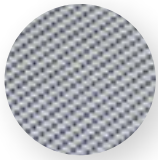

CSC2040

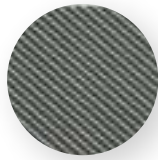

CSC2050

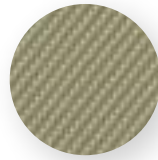

CSC3231

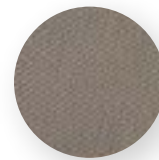

CSC3332

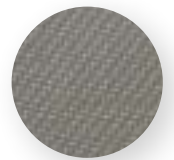

CSC3333

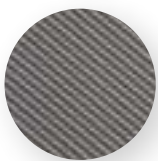

CSC008001



CSC032040

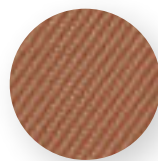

CSC033041

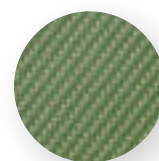

CSC033043

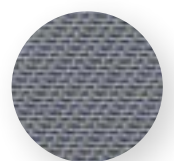

CSCM33

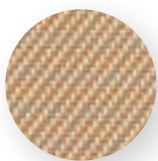

CSCM48

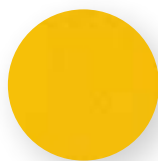

MSC0505

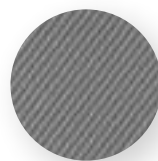

MSC0701

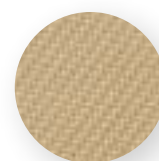

MSC1010



MSC4040

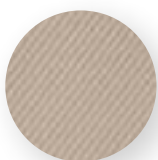

MSCM37



MSCM45



MSCM65



SC0102

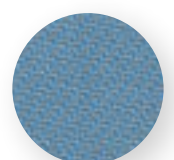

SC0103



SC0105

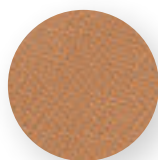

SC0108

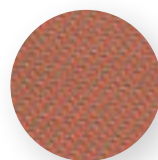

SC0109

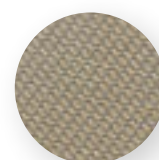

SC0110

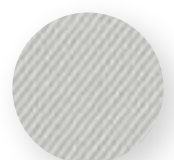

SC0207



SC0606

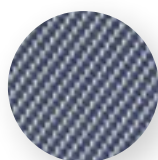

SC0740



SC1002



SC1006

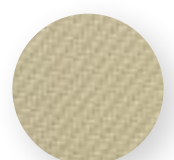

SC2020

## Cristal-Fenster für Senkrechtmarkisen

### Typ 1 – Durchgehendes Fenster über die ganze Breite

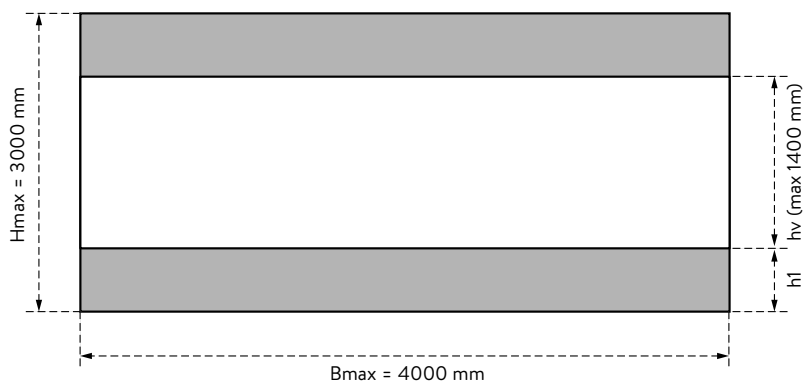

### Typ 2 – Fenster mit Seitenrändern

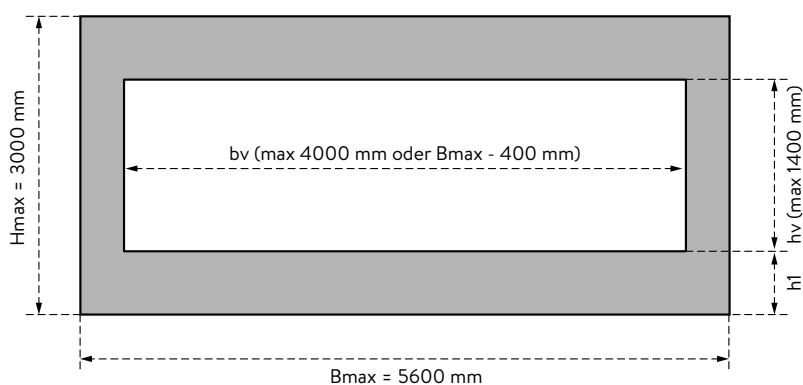

### Aufpreis für Cristal-Fenster

Bruttopreise Skylux - Aufpreis für Cristal-Fenster											
Fensterbreite	1000	1200	1400	1600	1800	2000	2200	2400	2600	2800	3000
Typ 1	€ 155	€ 157	€ 159	€ 161	€ 162	€ 164	€ 166	€ 168	€ 170	€ 171	€ 173
Typ 2	€ 266	€ 281	€ 296	€ 312	€ 327	€ 342	€ 357	€ 372	€ 388	€ 403	€ 418
Gehäuse 103 Achse 78											
Fensterbreite	3200	3400	3600	3800	4000						
Typ 1	€ 644	€ 656	€ 671	€ 683	€ 695						
Typ 2	€ 902	€ 927	€ 956	€ 981	€ 1007						
Gehäuse 131 Achse 100											

Bei Bestellung müssen folgende Abmessungen angegeben werden:

- Fenstertyp
- $h_1$ : Höhe von der unteren Leiste bis zum Fenster
- $h_v$ : Fensterhöhe (max. 1400 mm)
- $b_v$ : Fensterbreite (nur bei Typ 2)





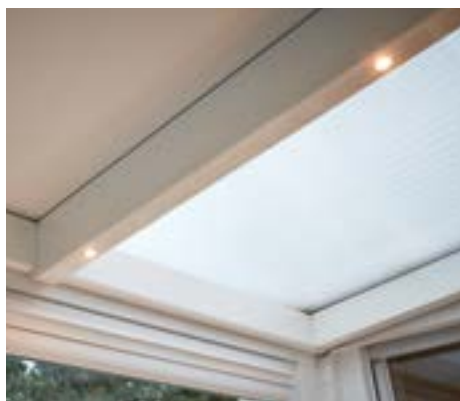

## CLIMALLED

### Spots

Das Beleuchtungsprofil mit vormontierten LED-Spots sorgt für die ideale Beleuchtung Ihres Wintergartens oder Ihrer Überdachung. Dieses Profil wird ohne sichtbare Schrauben unter den Trägern angebracht (Aufbauhöhe 2,3 cm). Die langlebigen LED-Spots können mit der mitgelieferten Fernbedienung gedimmt werden (warmes weißes Licht), so dass Sie den gewünschten Beleuchtungseffekt erzielen: von stimmungsvoll sanft bis funktional hell. Die vorverkabelten Beleuchtungsprofile (3 Spots pro Profil) sind sehr einfach und schnell anzubringen.

Ein Beleuchtungsset Climalled Spots umfasst:

- Zwei oder mehr lackierte Aluminiumprofile mit drei eingebauten LED-Spots
- Einen Transformator 230/24 V DC 30 W oder 60 W, abhängig von der Zahl der Spots
- Eine Fernbedienung
- Die Verkabelung zwischen den Spots und dem Transformator
- Montagezubehör

Tiefe D (mm)	Farbe	Anzahl Beleuchtungssets (Profile)						
		2	3	4	5	6	7	8
2500-4000 (max Neigung = 20°)	Standardfarbe	€ 692,43	€ 931,63	€ 1201,05	€ 1440,25	€ 1679,45	€ 2132,68	€ 2402,11
	Sonderfarbe RAL*	€ 730,30	€ 988,42	€ 1276,78	€ 1534,91	€ 1793,04	€ 2265,21	€ 2553,56
4001-5000 (max Neigung = 20°)	Standardfarbe	€ 739,54	€ 1002,28	€ 1295,26	€ 1558,01	€ 1820,76	€ 2297,54	€ 2590,52
	Sonderfarbe RAL*	€ 784,46	€ 1069,66	€ 1385,10	€ 1670,31	€ 1955,52	€ 2454,76	€ 2770,20
5001-6000 (max Neigung = 20°)	Standardfarbe	€ 771,83	€ 1050,73	€ 1359,86	€ 1638,76	€ 1917,65	€ 2410,59	€ 2719,72
	Sonderfarbe RAL*	€ 821,59	€ 1125,37	€ 1459,38	€ 1763,15	€ 2066,93	€ 2584,74	€ 2918,75

Die Standardfarben sind Weiß (RAL 9010) und Anthrazitgrau Strukturlack (RAL 7016 ST) und die Trend RAL-Farben von Climalux.

\* Für Bestellungen ohne Terrassenüberdachung gibt es einen Zuschlag von € 200 für den Farbwechsel

Unsere Kabelkanäle bieten die praktische Möglichkeit, die Climalled-Kabel zu verbergen. Der Kabelkanal schafft einen Mehrwert für Ihre Skylux Terrassenüberdachung, insbesondere um die Installation von Climalled zu erleichtern, wenn Ihr Kunde nachträglich LED-Beleuchtung für die Überdachung wünscht. Der Kabelkanal ist für Climalux/Climalux Horizon/Climax und Climax Panorama erhältlich.

Achtung: Bei einem wandmontiertem Climax oder Cimax Panorama mit Kabelkanal ist die Dachneigung begrenzt (max. 20°).



### Stripes

In die Dachrinne kann eine LED-Lichtleiste integriert werden. Diese LED-Beleuchtung spendet ein schönes, sanftes und angenehmes warmes weißes Licht.

Ein Beleuchtungsset Climalled Stripes umfasst:

- Ein lackiertes Aluminiumprofil GDGL (Climalux)
- Eine LED-Leiste 24 V (120 LED's /m)
- Einen Transformator 230/24 V DC 30 W oder 60 W
- Die Verkabelung (6 m) zwischen der LED-Leiste und dem Transformator
- Montagezubehör

	Länge (m)	4	5	6	7
Climalux	Standardfarbe	€ 238,18	€ 319,79	€ 359,28	€ 398,68
	Sonderfarbe RAL*	€ 242,14	€ 324,74	€ 365,22	€ 405,61
Climax Panorama	Standardfarbe	€ 203,90	€ 278,92	€ 311,82	€ 344,63
	Sonderfarbe RAL*	€ 203,90	€ 278,92	€ 311,82	€ 344,63

Die Standardfarben sind Weiß (RAL 9010) und Anthrazitgrau Strukturlack (RAL 7016 ST) und die Trend RAL-Farben von Climalux.

Mehrpreis für Ausführung mit Fernbedienung, Empfänger und Dimmer: + € 293,53

\* Für Bestellungen ohne Terrassenüberdachung gibt es einen Zuschlag von € 200 für den Farbwechsel



## NICHT SELBSTTRAGENDES PROFILSYSTEM

### PERGOLUX

#### Profile für Holztragwerke

Für eine Montage mit Stegplatten benötigen Sie immer Verlegeprofile. Diese werden auf Holz- oder Stahlbalken montiert. Danach legen Sie die Stegplatten in die Verlegeprofile. Die Stegplatten werden nicht direkt verschraubt. Da Hohlkammerplatten durch die Sonne ausdehnen, gibt es ein Risiko, dass diese reißen. In den Verlegeprofilen haben die Platten aber jedoch genügend Bewegungsraum um diesem Reißen vorzubeugen. Wir bieten verschiedene Verlegeprofile an, entweder zum Klicken oder zum Bohren aus Kunststoff oder Aluminium. Sie merken schon – auch hier haben Sie die Wahl!

Die Pergolux D-Serie kann sowohl mit „Unterlegband“ wie als Komplettsprosse montiert werden. Dank der hochqualitativen Profile hat Ihre Überdachung einen eleganten Look und sind Sie für die kommenden Jahre geschützt.







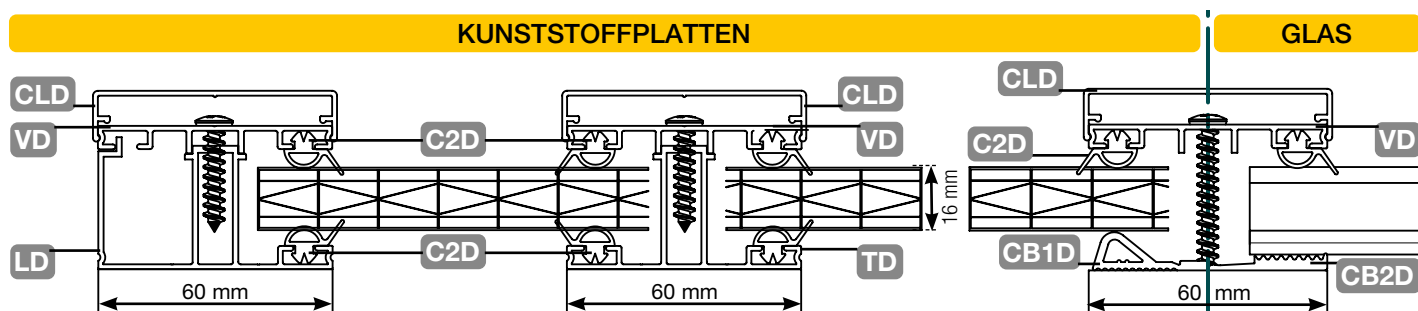

## Preisliste Pergolux D-Serie

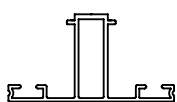
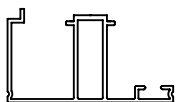



GRUPPE	KODE	BESCHREIBUNG	LÄNGE	ARTIKELNR.	EH	PREIS / EH
<b>WANDANSCHLUSS</b>			<b>M</b>	<b>O</b>	<b>W</b>	<b>O</b> <b>W</b>
	MD	Mauerprofil (122 mm Breite)	4,1	25125	m	€ 13,00
			5,1	25649	m	€ 13,00
			6,1	25126	m	€ 13,00
			7,1	25650	m	€ 13,00

GRUPPE	KODE	BESCHREIBUNG	LÄNGE	ARTIKELNR.	EH	PREIS / EH		
<b>MITTEL- UND SEITENTRÄGER</b>			<b>M</b>	<b>O</b>	<b>W</b>	<b>O</b> <b>W</b>		
	TD	Trägerprofil TD	2,5	30348	m	€ 10,85		
			3	29457	m	€ 10,85		
			3,5	29458	m	€ 10,85		
			4	25101	m	€ 10,85		
			5	25102	m	€ 10,85		
			6	25103	m	€ 10,85		
			7	25104	m	€ 10,85		
	LD	Randprofil LD	2,5	30347	m	€ 11,65		
			3	29455	m	€ 11,65		
			3,5	29456	m	€ 11,65		
			4	25105	m	€ 11,65		
			5	25106	m	€ 11,65		
			6	25107	m	€ 11,65		
			7	25108	m	€ 11,65		
	VD	Verbindungsprofil VD	2,5	32327	m	€ 6,39		
			3	29459	m	€ 6,39		
			3,5	29460	m	€ 6,39		
			4	25097	m	€ 6,39		
			5	25098	m	€ 6,39		
			6	25099	m	€ 6,39		
			7	25100	m	€ 6,39		
	CLD	Klemmdeckel für Mittel- und Seitenträger	4	25113	25121*	m	€ 5,42	€ 8,40
			5	25114	25122*	m	€ 5,42	€ 8,40
			6	25115	25123*	m	€ 5,42	€ 8,40
			7	25120	25124*	m	€ 5,42	€ 8,40
	Y16D	Ausgleichprofil für Träger TD	3	44709		m	€ 5,22	
			3,5	44710		m	€ 5,22	
			4	44711		m	€ 5,22	
			7	44712		m	€ 5,22	

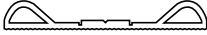
OBERFLÄCHE | O = Rohaluminium / W = Weiß oder RAL 9010  
\* Lieferzeit auf Anfrage

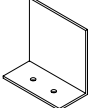
GRUPPE	KODE	BESCHREIBUNG	LÄNGE	ARTIKELNR.		EH	PREIS / EH	
GUMMIS			M	O	W		O	W
	C1D	Lippendichtung Mauerprofil koex Weiß	100 *		25130	m		€ 3,45
	C2D	Lippendichtung koex Weiß für DT, DL und DV	200 *		25131	m		€ 1,79
	CB1D	Weichgummiprofilband koex Weiß	50 *		25133	m		€ 5,22
	CB2D	Rippenunterlegband Schwarz	50 *	25134		m	€ 3,59	

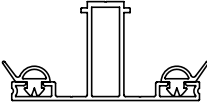
GRUPPE	KODE	BESCHREIBUNG	MENGE	ARTIKELNR.		EH	PREIS / EH	
PARKBÜGEL			St	O			O	
	SD	Parkbügel für Alu Profile	St	46546		St	€ 3,22	

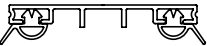
GRUPPE	KODE	BESCHREIBUNG	LÄNGE	ARTIKELNR.		EH	PREIS / EH	
PROFILE MIT EINGEZOGENEN GUMMIS			M	O	W		O	W
	ETD	Träger TD mit 2 x C2D Gummi	2,5	32329		m	€ 15,43	
			3	29591		m	€ 15,43	
			3,5	29592		m	€ 15,43	
			4	25138		m	€ 15,43	
			5	25171		m	€ 15,43	
			6	25172		m	€ 15,43	
			7	25173		m	€ 15,43	
	ELD	Seitenträger LD mit C2D Gummi	2,5	32331		m	€ 13,94	
			3	29593		m	€ 13,94	
			3,5	29594		m	€ 13,94	
			4	25174		m	€ 13,94	
			5	25175		m	€ 13,94	
			6	25176		m	€ 13,94	
			7	25177		m	€ 13,94	
	EVD	Verbindungsprofil VD mit 2 x C2D Gummi	2,5	32333		m	€ 10,97	
			3	32334		m	€ 10,97	
			3,5	32335		m	€ 10,97	
			4	32336		m	€ 10,97	
			5	32338		m	€ 10,97	
			6	32339		m	€ 10,97	
			7	32340		m	€ 10,97	

OBERFLÄCHE | 0 = Rohaluminium oder Gummischwarz / W = Weiß oder RAL 9010  
 \* Länge pro Rolle, die Gummis sind in Vielfachen der Profillängen erhältlich

## Standardserien

<p><b>ALU</b></p>	<p><b>ALU-Serie:</b> System mit Aluminiumprofilen und standard grauen Koexgummis</p>	
<p><b>COLOR</b></p>	<p><b>COLOR-Serie:</b> System mit lackierten Aluminiumprofilen (Weiß RAL 9010) und weißen Koexgummis</p>	
<p><b>COLOR-THERM</b></p>	<p><b>COLOR-THERM-Serie:</b> thermisch getrenntes System mit Aluminium Clips in lackierter Ausführung (Weiß RAL 9010, Anthrazit RAL 7016 ST und Braun RAL 8019)</p>	
<p><b>COLOR-THERM GLASS</b></p>	<p><b>COLOR-THERM GLASS-Serie:</b> Thermisch getrenntes System für Verglasung mit schraubbarem Aluminium Clips; alle Stärken zwischen 8 und 34 mm (Weiß RAL 9010, Anthrazit RAL 7016 ST, Braun RAL 8019 und jede RAL Farbe nach Wahl)</p>	

CA = Plattenbreite + 22 mm

	WAND	TRÄGER	SEITENTRÄGER	RINNE	ZUBEHÖR	
16 mm	M16 + C4CX 	T16.1 + C2CX + C3 (x2) 	L16 + C3 + C4CX 	G120A + G120AS + C6 	S16C BT16 BB16 U16P BM 	ALU
32 mm	M32T + M32B + C4CX 	T32.1 + C2CX + C3 (x2) 	L32.1 + C4CX + C3 	G120A + G120AS + C6 	S32C BT32 BB32 U32P BM 	
16 mm	M16 + C4CX 	T16.2 + C2CX + C3 (x2) 	LT16 + C3 + C2CX 	G120A + G120AS + C6 	S16C BT16 BB16 U16 	COLOR
32 mm	M32T + M32B + C4CX 	T32.1 + C2CX + C3 (x2) 	LT32 + C2CX + C3 	G120A + G120AS + C6 	S32C BT32 BB32 U32 	
16 mm	CLM + MP + C1CX + C12 	T16P + CL16 + C8 (x2) 	CLL + LP + C8 	G120A + G120AS + C6 	S16.3 BT16 BB16 U16 	COLOR-THERM
32 mm	CLM + MP + C1CX + C12 	T16P + CL32 + C8 (x2) 	CLL + LP + C8 	G120A + G120AS + C6 	S32.3 BT32 BB32 U32 	
8 mm bis 34 mm	CLM + MP + C1CX + C12 + C31 	TPH + TPG + CLSB + CLST + C8 (x2) + Schraube 	TPHL + TPGL + CLSB + CLSL + C31 + C8 + Schraube 	G + GAS1 + C13 + C6 	S38.3 L432 Y16P C11CX 	COLOR-THERM GLASS

\* kombiniert sich mit dem Rinnenaufsatzstück GR



## Preisliste Pergolux-Elemente





### 1. Profile

GRUPPE	KODE	UMSCHREIBUNG	LÄNGE	ARTIKELNUMMER			EH	PREIS / EH		
M	WANDANSCHLUSSPROFILE		M	0	W 9010	B 8019	RAL	0	W/B	
	MP	Wandprofil aus PVC inklusive Stütz- gummis für Platten von 16, 25 und 32 mm. Immer mit CLM verwenden.	3,5		17756	17689		m	-	€ 11,47
			5		17757	17754		m		
			7		17758	17755		m		
	M16	Wandprofil aus Alu ohne Lippe für 16 mm Platten	3,5	13257	15468			m	€ 13,19	€ 15,06
			5	13258	15469			m		
			7	13259	15470			m		
	M32T	Wandprofil „Top“ aus Alu für Platten > 20 mm	3,5	13268	13501			m	€ 11,87	€ 14,31
			5	13269	13502			m		
			7	13270	13503			m		
	M32B	Wandprofil „Bottom“ aus Alu für Platten > 20 mm	3,5	13277				m	€ 7,90	-
			5	13280				m		
			7	13281				m		

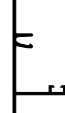

GRUPPE	KODE	UMSCHREIBUNG	LÄNGE	ARTIKELNUMMER			EH	PREIS / EH		
T	TRÄGER		M	0	W 9010	B 8019	RAL	0	W/B	
	T16P	Trägerprofil aus PVC mit koex Stützgummis Nicht kombinieren mit Glas	2,5		13202	13209		m	-	€ 10,02
			3		13203	13210		m		
			3,5		13204	13211		m		
			4		13205	13212		m		
			5		15588	15587		m		
			6		13206	13213		m		
			7		13207	13214		m		
	T16.1	Trägerprofil aus Alu für 16 mm Platten	2,5	13170				m	€ 8,87	-
			3	13171				m		
			3,5	13172				m		
4			13173				m			
5			14537				m			
6			13174				m			
7			13175				m			
T16.2	Trägerprofil aus Alu für 16 mm Platten (selbsttragend bis zu 80 cm)	2,5	13178	13185			m	€ 11,44	€ 14,61	
		3	13179	13186			m			
		3,5	13180	13187			m			
		4	13181	13188			m			
		5	14538	14606			m			
		6	13182	13189			m			
		7	13183	13190			m			
T32.1	Trägerprofil aus Alu für 32 mm Platten (selbsttragend bis zu 100 cm)	2,5	14223	14392			m	€ 9,63	€ 14,58	
		3	14224	14393			m			
		3,5	14225	14394			m			
		4	14226	14395			m			
		5	14227	14396			m			
		6	14228	14397			m			
		7	14229	14398			m			
TP	Thermisch getrennter Träger aus PVC	3,2		21278			m	-	€ 10,48	
		3,7		21279			m			
		4,2		21280			m			
		5,2		24468			m			
		6,2		21281			m			

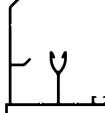

OBERFLÄCHE | 0 : Aluminium roh / W : weiß RAL 9010 / B : braun RAL 8019 auf Lager  
RAL Farbe möglich bei Bestellung von Color-Therm Glass : + 15 % extra aus weiß und Umschaltkosten/RAL + € 200 netto

GRUPPE	KODE	UMSCHREIBUNG	LÄNGE	ARTIKELNUMMER			EH	PREIS / EH		
T	TRÄGER		M	0	W 9010	B 8019	RAL	0	W/B	
	TPG	Thermisch getrennter Träger aus PVC für Glas	4,2		25055			m	-	€ 10,48
			5,2		25056			m		
			6,2		25057			m		
			7,2		25058			m		
	TPH	Aluminium Halter für TP - TPG	2,6	22580	22585	22590	24414	m	€ 6,53	€ 9,87
			3,1	22581	22586	22591	24337	m		
			3,6	22582	22587	22592	24415	m		
			4,1	22583	22588	22593	24416	m		
			5,1	25066	25067	25068	25072	m		
			6,1	22584	22589	22594	24417	m		

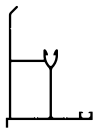

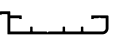







GRUPPE	KODE	UMSCHREIBUNG	LÄNGE	ARTIKELNUMMER			EH	PREIS / EH		
L	SEITENTRÄGER		M	0	W 9010	B 8019	RAL	0	W/B	
	LP	Seitenprofil aus PVC inklusive Stützgummis für Platten von 16, 25 und 32 mm. Immer CLL und C8 verwenden.	2,5		17767	17759		m	-	€ 12,34
			3		17768	17760		m		
			3,5		17769	17761		m		
			4		17770	17762		m		
			5		17771	17763		m		
			6		17772	17764		m		
			7		17773	17765		m		
	L16	Seitenprofil aus Alu für 16 mm Platten	2,5	13221				m	€ 9,32	-
			3	13222				m		
			3,5	13223				m		
			4	13224				m		
			5	14624				m		
			6	13225				m		
			7	13226				m		
	L16P	Profil aus Alu für Seitenbearbeitung	2,5	16718	15478	15484	21231	m	€ 11,87	€ 13,64
			3	16719	15479	15485	21232	m		
			3,5	16720	15480	15486	21233	m		
			4	16721	15481	15487	21234	m		
			5	16722	15482	15488	21235	m		
			7	16723	15483	15489	21237	m		
	LT16	Seitenprofil aus Alu für 16 mm Platten	2,5	15490	15534			m	€ 13,53	€ 16,92
			3	15491	15535			m		
			3,5	15492	15536			m		
			4	15493	15537			m		
			5	15495	15538			m		
			6	15496	15539			m		
			7	15497	15540			m		
	L32.1	Seitenprofil aus Alu für Platten >= 25 mm	2,5	14230				m	€ 10,77	€ 16,02
			3	14231				m		
			3,5	14232				m		
			4	14233				m		
			5	14234				m		
			6	14235	14456			m		
			7	14238	14457			m		

OBERFLÄCHE | 0 : Aluminium roh / W : weiß RAL 9010 / B : braun RAL 8019 auf Lager  
RAL Farbe möglich bei Bestellung von Color-Therm Glass : + 15 % extra aus weiß und Umschaltkosten/RAL + € 200 netto

GRUPPE	KODE	UMSCHREIBUNG	LÄNGE	ARTIKELNUMMER				EH	PREIS / EH	
L	SEITENTRÄGER		M	O	W 9010	B 8019	RAL		O	W/B
	LT32	Seitenprofil aus Alu für Platten >= 25 mm	2,5	15548	15556			m	€ 16,79	€ 18,58
			3	15549	15557			m		
			3,5	15550	15558			m		
			4	15551	15569			m		
			5	15552	15570			m		
			7	15555	15572			m		
	TPGL	Thermisch getrennter Seitenträger aus PVC für Glas	4,2		25059			m	-	€ 10,48
			5,2		25060			m		
			6,2		25061			m		
			7,2		25062			m		
	TPHL	Aluminium Seitenhalter für TPGL	4,1	24992	25004	24996	25008	m	€ 6,53	€ 9,87
			5,1	24993	25005	24997	25009	m		
			6,1	24994	25006	24998	25010	m		
			7,1	24995	25007	24999	25011	m		

GRUPPE	KODE	UMSCHREIBUNG	LÄNGE	ARTIKELNUMMER				EH	PREIS / EH	
Y	ERHÖHUNGSPROFILE		M	O	W 9010	B 8019	RAL		O	W/B
 	Y10	Profil aus Alu für Platten von 10 mm; schiebt in die Profile auf der Stelle des Gummis C3 oder C8	6,5	18324	18403	18402	21283	m	€ 3,14	€ 5,69
	Y32	Profil aus Alu für Platten von 32 mm	7	13314				m	€ 4,93	-







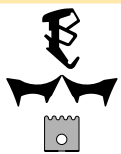

## 2. Gummis und Clips

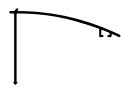
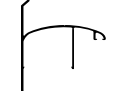
GRUPPE	KODE	UMSCHREIBUNG	LÄNGE	ARTIKELNUMMER				EH	PREIS / EH	
C	GUMMIS		M	WEIß	GRAU					
	C1CX	Koex-Gummi mit anti-Dehnfaden für CLM	35	17701	17703			m	€ 4,75	
	C2CX	Koex-Gummi mit anti-Dehnfaden für Profile T16P - T16.1 - T16.2 - T32.1 - TP - TPG - TPGL - Y25 - Y32 - LT16 - LT32	2 x 24	18316	18315			m	€ 6,19	
			35	15471	17697			m		
			50	15472	17698			m		
	C4CX	Koex-Gummi mit anti-Dehnfaden für Wandprofil M16 - M32T und Seitenprofil L16 - L32.1	2 x 18	18361	18318			m	€ 5,70	
			35	15473	17699			m		
			75	15475	17700			m		
	C12	Stützfasen für C1CX	200		23875			m	€ 0,78	
	C3	Stützgummi für Kunststoffplatten für T16.1 - T16.2 - T32.1 - L16 - L32.1 - LT16 - LT32	200		13319			m	€ 1,11	
	C13	Stützgummi für Glas an Rinnenseite	200		24328			m	€ 4,87	
	C6	Verschlussgummi zwischen dem Tragbalken an der Dachrinne und der Kunststoffplatte	150		13326			m	€ 5,54	
	C7	Gummi Schwartz für WB -10 mm	100			65895		m	€ 2,79	
	C8	Dichtungsgummi für Alu Clips CL16/32, CLL/CLSB	300		13328			m	€ 1,48	
			300			23803		m		€ 1,48
	CY10	Gummi Grau für CL16/32, CLL/CLSB, T16.1 / T16.2 / T32.1 / L16 / LT16 / L32 / LT32	50		29509			m	€ 4,20	
	C11CX	Dichtungsgummi Weiß-Schwartz für Rinne G - Immer mit Y16P verwenden	50	21557				m	€ 9,46	
	C17	Gummi Schwartz für WC -10 mm	500			72045		m	€ 2,87	

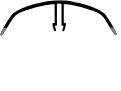
OBERFLÄCHE | O : Aluminium roh / W : weiß RAL 9010 / B : braun RAL 8019 auf Lager  
RAL Farbe möglich bei Bestellung von Color-Therm Glass : + 15 % extra aus weiß und Umschaltkosten/RAL + € 200 netto

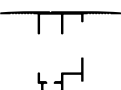



GRUPPE	KODE	UMSCHREIBUNG	LÄNGE	ARTIKELNUMMER				EH	PREIS / EH	
<b>C</b> 	<b>GUMMIS</b>		<b>M</b>	<b>WEIß</b>	<b>GRAU</b>					
	C18	Gummi Schwartz für WC -16 mm	50			72044		m	€ 2,45	
	C27	Gummi Schwartz für WU / WH -10 mm	50			72135		m	€ 3,72	
	C31	Stützgummi für Glas mit MP und TPHL	200		28805			m	€ 4,87	

GRUPPE	KODE	UMSCHREIBUNG	LÄNGE	ARTIKELNUMMER					EH	PREIS / EH	
<b>CL</b> 	<b>CLIPS</b>		<b>M</b>	<b>0</b>	<b>W 9010</b>	<b>B 8019</b>	<b>A 7016 ST</b>	<b>RAL</b>		<b>0</b>	<b>W/B/A</b>
	CLM	Alu Clips für Wandprofil MP und C1CX mit 16, 25 und 32 mm Platten oder Glas. Immer verwenden mit MP, C1CX und C12	3,5	17707	17724	17721	54973	24375	m	€ 16,45	€ 18,91
			5	17710	17725	17722	54974	24376	m		
			7	17711	17726	17723	54975	24378	m		
	CLL	Alu Clips für Seitenprofil LP und C8 Gummi mit 16, 25 und 32 mm Platten. Immer verwenden mit LP, TP, TPGL und Gummis C8 oder CY10	2	17713	17740	17732	31354	21174	m	€ 20,72	€ 23,82
			2,5	17714	17741	17733	31355	21175	m		
			3	17715	17742	17734	31356	21176	m		
			3,5	17716	17743	17735	31357	21177	m		
			4	17717	17744	17736	31358	21178	m		
			5	17718	17745	17737	31359	21179	m		
			6	17712	17728	17738	31360	21180	m		
			7	17719	17746	17739	31361	21181	m		
	CL16	Alu Clips zu verwenden mit C8 oder CY10 auf T16P - TP - TPG in Kombination mit 16 mm Platten	2	13329	13336	13343	31234	16063	m	€ 11,71	€ 13,47
			2,5	13330	13337	13344	31235	16064	m		
			3	13331	13338	13345	31236	16065	m		
			3,5	13332	13339	13346	31237	16066	m		
			4	13333	13340	13347	31238	16067	m		
			5	13824	13928	13927	31239	16070	m		
			7	13335	13342	13349	31241	16072	m		
	CL32	Alu Clips zu verwenden mit C8 oder CY10 auf T16P - TP - TPG in Kombination mit 25 und 32 mm Platten	2	13350	13352	13354	31242	16073	m	€ 14,89	€ 17,12
			2,5	13351	13353	13355	31243	16074	m		
			3	13154	13159	13164	31244	16075	m		
			3,5	13155	13160	13165	31245	16076	m		
			4	13156	13161	13166	31246	16088	m		
			5	14372	14373	14374	31247	16089	m		
			7	13157	13162	13167	31248	16091	m		
	CLPV	Clips in höchst schlagfestem PVC mit Koexgummi für T16P - T16.1 - T16.2 - T32.1 - TP - TPG - Y25 - Y32 - LT16 - LT32 Länge = Standardlänge +25 mm	2,5		15608				m	-	€ 4,73
			3		15636				m		
			3,5		15611				m		
			4		15613				m		
			5		15614				m		
			6		15615				m		
			7		15616				m		
	CLSB	Basis schraubbare Clips zu verwenden mit CLST - CLSL und C8 - CY10	4	23914					m	€ 8,34	-
			5	23915					m		
			6	23916					m		
			7	23917					m		
	CLST	Top schraubbare Clips zu verwenden mit CLSB	4	23922	23938	24315	31251	23946	m	€ 5,95	€ 6,82
			5	23923	23939	24316	31252	23947	m		
			6	23924	23940	24317	31253	23948	m		
			7	23925	23941	24318	31254	23949	m		
	CLSL	Top schraubbare Seitenclips zu verwenden mit CLSB	4	25012	25024	25016	31286	25028	m	€ 18,84	€ 21,66
			5	25013	25025	25017	31287	25029	m		
			6	25014	25026	25018	31288	25030	m		
			7	25015	25027	25019	31289	25031	m		
	GVT	Profil oben für Glasstoß	2	61297	61300	61299	61298	61301	m	€ 6,11	€ 8,95
			GVB	Profil unten für Glasstoß	2	61293	61296	61295	61294		

OBERFLÄCHE | 0 : Aluminium roh / W : weiß RAL 9010 / B : braun RAL 8019 / A : Anthrazit RAL 7016 Struktur auf Lager  
RAL Farbe möglich bei Bestellung von Color-Therm Glass : + 15 % extra aus weiß und Umschaltkosten/RAL + € 200 netto

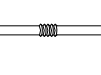
## 3A. Aluminiumrinnen

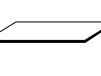
GRUPPE	KODE	UMSCHREIBUNG	LÄNGE	ARTIKELNUMMER					EH	PREIS / EH	
				O	W 9010	B 8019	A 7016 ST	RAL		O	W/B/A
	G120A	Alu Rinne G120A	3,5	13283	13294	13297	54976	21160	m	€ 27,48	€ 34,21
			5	13285	13295	13298	54977	21161	m		
			7	13291	13296	13299	54978	21162	m		
	G120AS	Verschlussstück für Rinne G120A	St	21310	13306	13307	47198	21588	St	€ 3,94	€ 9,07
	GR	Alu Aufsatzstück für Rinne G120A oder G	3,5	17820	17828	17825	31343	21163	m	€ 21,22	€ 24,42
			5	17819	17830	17826	31344	21164	m		
			7	17821	17831	17827	31345	21165	m		
	GRS1	Verschlussstück für GR auf G120A	St	17832	17835	17834	47596	21598	St	€ 9,61	€ 11,02
	GV	Set für mechanische Rinnenverbindung G120A (2 x G120AS, 1 x GB, 10 RVS Schrauben)	St	17955					St	€ 21,05	
	G	Alurinne für Serie Color Therm Glass	3,5	21385	21391	24320	31214	21394	m	€ 49,78	€ 57,25
			4,25	23388	23391	25270	31215	23390	m		
			5	21386	21392	24321	31216	21395	m		
			7	21387	21393	24322	31217	21396	m		
	GAS1	Verschlussstück für G + GD1	St	21543	21540	24323	31259	21544	St	€ 13,97	€ 16,06
	GRS2	Verschlussstück für G + GR	St	21584	21586	24324	31261	21587	St	€ 28,03	€ 36,53
	LOGO	Logo für Verschlussstück GAS1 und GRS2	St	29943					St	€ 4,34	
	BUGS	Universal Rinnenspeicher mit Wasserablauf	St	22387	22389	22388	31384	22391	St	€ 14,1	€ 22,37
	WUGS	Schraubring für Rinnenspeicher	St	22392					St	€ 14,76	
	GI	Verbindungsstück für G (Innenrinne)	St	27732					St	€ 27,81	
	9091	Verbindungsstück für G120A (50 x 13 x 2,5 mm)	St	12368					St	€ 3,04	
	909	Verbindungstift für Rinne G oder Rinnenaufsatzstück GR	St	8434					St	€ 0,99	
	Y16P	Thermische Trennung ABS Schwarz für Gummi C11CX mit Rinne G	1	21528					m	€ 4,54	
			4	21529					m	€ 4,54	
	GC	Ablaufstütze Ø 80 aus PVC mit Schraubring (Grau oder Braun)	St		13308	13450			St	€ 12,55	
	GB	Abdichtungsband für Rinnenverbindung 350 x 225 mm	St	13309					St	€ 7,97	
	411	Abfallrohr mit Flansch Ø 80 mm 5 Jahr Farbgarantie	3		10523	10524			m	€ 15,45	
	412	Bügel für die Befestigung des Abfallrohrs	St		10526	10527			St	€ 4,33	
	412S	Schraube für Bügel	St	10532					St	€ 0,54	
	413	Ellbogen mit Flansch 67° 30 Ø 80 mm	St		10528	10529			St	€ 9,98	
	414	Ellbogen mit Flansch 87° 30 Ø 80 mm	St		10530	10531			St	€ 9,98	
	BR	Rohrabzweiger 67° 30 Ø 80 mm	St		15180	15181			St	€ 13,21	

## 3B. Kompositrinnen

Siehe Preisliste Dachrandabschlussprofile

OBERFLÄCHE | O : Aluminium roh / W : weiß RAL 9010 / B : braun RAL 8019 / A : Anthrazit RAL 7016 Struktur auf Lager  
RAL Farbe möglich bei Bestellung von Color-Therm Glass : + 15 % extra aus weiß und Umschaltkosten/RAL + € 200 netto



## 4. Firstprofile



GRUPPE	KODE	UMSCHREIBUNG	LÄNGE	ARTIKELNUMMER					EH	PREIS / EH	
				M	O	W 9010	B 8019	RAL		O	W/B
	841	First Clipprofil zu verwenden mit 844, C4CX (2 x), C9 und C10	7,6	17559	17566			17588	m	€ 51,97	€ 56,62
	844	First Oberprofil (anodisiertes Alu)	6,5	16793					St	€ 41,75	
	847	Firstlilie Schmuckstück	St	16803	16805			16807	St	€ 48,81	€ 84,45
	C9	Gummi für First Clipprofil 841 (Schwarz)	50	16795					m	€ 3,24	
	C10	Sperrstreifen aus Gummi 200 mm (Schwarz)	25	18747					m	€ 5,51	
	846	Verschlussstück für First Clipprofil	St	16799	16800			16802	St	€ 33,76	€ 38,82

## 5A. Abschlussprofile

GRUPPE	KODE	UMSCHREIBUNG	LÄNGE	ARTIKELNUMMER					EH	PREIS / EH		
				M	O	W 9010	B 8019	A 7016 ST		RAL	O	W/B/A
	U16P	verstärktes PVC Abschlussprofil für 16 mm Platten	0,98		13383					St	€ 4,82	
			1,053		13384					St	€ 5,20	
			1,2		13385					St	€ 5,90	
			1,25		13386					St	€ 6,19	
			6,4		13396					St	€ 31,56	
	U25P	verstärktes PVC Abschlussprofil für 25 mm Platten	1,2		13397					St	€ 7,39	
			2,1		35375					St	€ 12,95	
			5		13441					St	€ 30,82	
	U32P	verstärktes PVC Abschlussprofil für 32 mm Platten	0,98		17874					St	€ 6,90	
			1,053		27249					St	€ 7,44	
			1,23		13400					St	€ 8,48	
			1,25		13401					St	€ 8,64	
			5		13440					St	€ 34,48	
	U16A	alu Abschlussprofil 16 mm	0,98	13406				17210	St	€ 5,39		
			1,053	13407				17211	St	€ 5,84		
1,2			13408				17212	St	€ 6,62			
6,5			18321				23210	St	€ 35,83			
1,23			13469				15917	St	€ 9,68			
U16	vorgebohrtes alu Abschlussprofil 16 mm	0,98	23553	23569	23557	31183	23565	St	€ 9,75	€ 12,94		
		1,053	23554	23570	23558	31184	23566	St	€ 10,45	€ 12,94		
		1,2	23555	23571	23559	31185	23567	St	€ 11,92	€ 15,45		
		6,1	23556	23572	23560	31186	23568	St	€ 65,22	€ 85,72		
U32	vorgebohrtes alu Abschlussprofil 32 mm	0,98	27239	27245	27237	31396	27243	St	€ 12,35	€ 15,93		
		1,23	21534	21552	21546	31195	21555	St	€ 15,12	€ 19,49		
		5	21535	21553	21547	31196	21556	St	€ 61,48	€ 79,24		
U55	vorgebohrtes alu Abschlussprofil 55 mm	1,23	69742	69744		69743		St	€ 18,28	€ 23,38		
L432	L 40/30/2 alu Abschlussprofil für Glasstärke von 8 - 34 mm	6	23529	23552	24336	31160	23551	m	€ 8,26	€ 9,50		



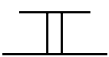



OBERFLÄCHE | O : Aluminium roh / W : weiß RAL 9010 / B : braun RAL 8019 / A : Anthrazit RAL 7016 Struktur auf Lager  
RAL Farbe möglich bei Bestellung von Color-Therm Glass : + 15 % extra aus weiß und Umschaltkosten/RAL + € 200 netto

GRUPPE	KODE	UMSCHREIBUNG	LÄNGE	ARTIKELNUMMER				EH	PREIS / EH	
U - H	VERBINDUNGSPROFIELEN AUS ALU		M	0	W 9010	A 7016ST	RAL		0	W/A
	HU	Alu-Eckprofil zum Anschluss von senkrechten Platten 16 mm	3	46429				m	€ 11,98	
			4	46430				m	€ 11,98	
			7	46431				m	€ 11,98	
	H	Alu-Verbindungsprofil zum Anschluss von senkrechten Platten 16 mm	1,5	71943	71945	71946	71944	m	€ 12,77	€ 14,69
			3	46426	71948	71949	71947	m	€ 12,77	€ 14,69
			4	46427				m	€ 12,77	
			7	46428				m	€ 12,77	









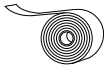

GRUPPE	KODE	UMSCHREIBUNG	LÄNGE	STÄRKE	ARTIKELNUMMER	EH	PREIS/EH
U - H	POLYCARBONAT PROFILE		M	MM			
	UPH	transparentes Profil aus Polycarbonat für Verbindung von senkrechten Platten 6-10-16 mm	6	6	13435	St	€ 41,47
				10	13418	St	€ 48,61
				16	13434	St	€ 72,89
	UPU	transparentes Abschlussprofil aus Polycarbonat für 6-10-16 mm Platten nicht für Aussenverwendung	2,1	6	13438	St	€ 3,82
				10	13436	St	€ 5,81
				16	13437	St	€ 8,23
	UA16	Ausfüllprofil für ALLTOP® Platten mit angepasster Breite	3,5	16	12671	St	€ 35,63

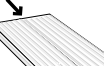

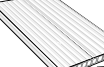
GRUPPE	KODE	UMSCHREIBUNG	LÄNGE	ARTIKELNUMMER				EH	PREIS / EH	
W	PROFILE FÜR DREIECK UND SEITENWÄNDE		M	0	W 9010	A 7016ST	RAL		0	W/A
	WB	Profil Bottom für Dreieck und Seitenwände 42 mm für Glas 10 mm oder PC 16 mm	5	65849	65852	65851	65850	m	€ 13,18	€ 15,55
			7	65853	65856	65855	65854	m	€ 13,18	€ 15,55
	WC	Profil Clips für WB	5	65857	65860	65859	65858	m	€ 4,81	€ 5,98
			7	65861	65864	65863	65862	m	€ 4,81	€ 5,98
	WU	Seitenprofil U für Dreieck	1,5	65865	65868	65867	65866	m	€ 6,52	€ 8,14
			3	65869	65872	65871	65870	m	€ 6,52	€ 8,14



## 5B. Zubehör

GRUPPE	KODE	UMSCHREIBUNG	MENGE	ARTIKELNUMMER					EH	PREIS/EH	
S	PARKBÜGEL			0	W 9010	B 8019	A 7016ST	RAL		0	W/B/A
	S16	Parkbügel für Alu Profile	St	49743	13530				St	€ 1,77	€ 5,21
	S16C	Ästhetischer Parkbügel für Alu Profile mit 16 mm Platten	St	15582	15583				St	€ 3,05	€ 5,40
	S32C	Ästhetischer Parkbügel für Alu Profile mit 25 und 32 mm Platten	St	15584	15585				St	€ 3,30	€ 5,90
	S16.3	Parkbügel 3 mm für T16P, TP und LP mit 16 mm Platten	St	21218	21562	21560	31255	21563	St	€ 3,19	€ 5,19
	S32.3	Parkbügel 3 mm für T16P und LP mit 25/32 mm Platten	St	21220	21566	21564	31256	21567	St	€ 3,34	€ 5,54
	S38.3	Parkbügel 3 mm für TPG und TPGL für Glas	St	25079	25082	25080	31257	25083	St	€ 5,08	€ 5,83

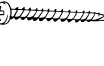
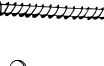
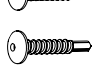
OBERFLÄCHE | 0 : Aluminium roh / W : weiß RAL 9010 / B : braun RAL 8019 / A : Anthrazit RAL 7016 Struktur auf Lager  
RAL Farbe möglich bei Bestellung von Color-Therm Glass : + 15 % extra aus weiß und Umschaltkosten/RAL + € 200 netto

GRUPPE	KODE	UMSCHREIBUNG	MENGE	ARTIKELNUMMER				EH	PREIS/EH	
B	BÄNDER UND ZUBEHÖR		ROLLELÄNGE (M)							
	BTA	Staubabwehrendes Aluband	50	13369				St	€ 23,90	
	BT16	geschlossenes Kunststoffband für 10 und 16 mm Platten	10	14408				St	€ 10,78	
			50	14409				St	€ 31,13	
	BT25	geschlossenes Kunststoffband für 25 mm Platten – mit Garantie	10	14411				St	€ 12,28	
			50	14412				St	€ 36,16	
	BT32	geschlossenes Kunststoffband für 32 mm Platten – mit Garantie	10	14413				St	€ 14,79	
			33	82955				St	€ 27,50	
	BT55	geschlossenes Kunststoffband für 55 mm Platten – mit Garantie	33	82956				St	€ 59,29	
			50	60354				St	€ 97,41	
	BB16	perforiertes Kunststoffband für 10 / 16 mm Platten – mit Garantie	10	13372				St	€ 20,10	
			33	13373				St	€ 48,20	
	BB25	perforiertes Kunststoffband für 25 mm Platten – mit Garantie	10	14416				St	€ 26,63	
			33	14424				St	€ 62,79	
	BB32	perforiertes Kunststoffband für 32 mm Platten – mit Garantie	10	13374				St	€ 34,64	
			33	13376				St	€ 82,83	
	BB55	perforiertes Kunststoffband für 55 mm Platten – mit Garantie	33	60353				St	€ 143,54	
	BM	einseitiges Klebeband 15 x 8 mm zur Abdichtung zwischen Kunststoffplatte und Mauerprofil M16 und M32B	6	13377				St	€ 5,54	
	BANDV	einseitiges Klebeband 12 x 3-7 mm	6	73799				St	€ 33,03	

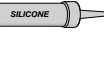

GRUPPE	KODE	UMSCHREIBUNG	MENGE	ARTIKELNUMMER					EH	PREIS/EH	
MT	MONTAGEZUBEHÖR			0	W 9010	B 8019	A 7016 ST	RAL		0	W/B/A
	HILO25	galvanisierte Schraube für Kunststoff 5,2 x 25 mm für CLSB (pro Set von 25 St)	25 St	24202					Set (25)	€ 6,00	
	HILO40	galvanisierte Schraube für Kunststoff 5,2 x 40 mm für CLSB (pro Set von 25 St)	25 St	24201					Set (25)	€ 6,00	
	HILO45	Edelstahlschraube für Kunststoff 6 x 45 mm für CLSB (pro set von 25 St)	25 St	82206					Set (25)	€ 11,00	
	ZSC	Edelstahlschraube mit Butyl TX 25 selbstbohrend für TP -TPG	St	23963					St	€ 1,17	
	ZSB/G	Edelstahlschraube TX 25 selbstbohrend	St	20911	18740	18742	31382	21596	St	€ 0,52	€ 0,67
	PS48	Parkerschraube aus Edelstahl 4,8 x 25 mm für Parkbügel	St	8431	22595	22597	31383	22598	St	€ 0,50	€ 0,67
	BITS	Torxbit TX25 für Edelstahlschraube	St	18744					St	€ 3,30	
	GATZ	Lochbohrer Ø 80 mm	St	41354					St	€ 31,86	
	KAL8	PVC Stützwürfel für Einzelverglasung	St	27578					St	€ 0,28	
	KAL20	PVC Stützwürfel für Doppelverglasung	St	27331					St	€ 0,45	
	KAL28	PP Glasklotz 28 mm für Verglasung mit WB	St	69951					St	€ 0,62	

GRUPPE	KODE	UMSCHREIBUNG	MENGE	ARTIKELNUMMER					EH	PREIS/EH	
	DIVERSE			0	W 9010	B 8019	A 7016 ST	RAL		0/W/B/A	RAL
	LAK	Retuschierstift	St		24198	33740	31385	24199	St	€ 12,8	€ 25,50
	SILI	Spezielle Silikone 310 ml zur Verwendung mit PMMA und PC platten 10-jährige Garantie roh & RAL = transparent	St	15460 (transp)	4736			15460 (transp)	St	€ 11,38	€ 11,38
	SG20	Silikonklebstoff 310 ml für Glasstoß GVB und GVT (Grau)	St	27494 (Grau)					St	€ 38,45	

OBERFLÄCHE | 0 : Aluminium roh / W : weiß RAL 9010 / B : braun RAL 8019 / A : Anthrazit RAL 7016 Struktur auf Lager  
RAL Farbe möglich bei Bestellung von Color-Therm Glass : + 15 % extra aus weiß und Umschaltkosten/RAL + € 200 netto

## 6. Vorverpackte Profile in einem PE-Film

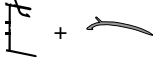
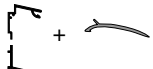
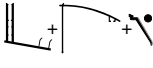
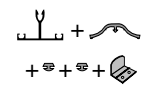
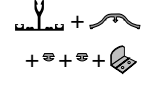
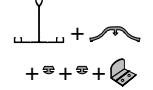
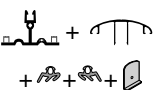
Eine Verpackung enthält: 1 Parkbügel + dazu passende Gummi oder Clips + Produktumschreibung und Strichkode.

GRUPPE	KODE	UMSCHREIBUNG	LÄNGE	ARTIKELNUMMER			EH	PREIS/M		PARK-BÜGEL
				0	W 9010	B 8019		0	W/B	
	EM16	M16 + C4CX	3,5	13429	15887		St	€ 22,67 /m	€ 24,91 /m	-
		Wandset für Serien ALU / COLOR	5 7	13431 13432	15741 15840		St St			
	EM32	M32T + M32B + C4CX	3,5	26655			St	€ 30,56 /m	-	-
		Wandset für Serien ALU / COLOR	5 7	26656 43972			St St			
	EMP	MP + CLM + C1CX + C12	3,5		18186	17947	St	-	€ 43,09 /m	-
		Wandset für Serien COLOR-THERM / COLOR-THERM GLASS	5 7		17943 17972	18119 18106	St St			
	ET16.1	T16.1 + C2CX (Grau) + C3 (2x)	2,5	13289			St	€ 20,73 /m	-	€ 4,86
		+ S16C + Schraube (2x)	3	13300			St			
		Profilenet für Serie ALU	3,5	13302			St			
			4	13303			St			
			5	14583			St			
			6	13304			St			
	ET16.2	T16.2 + C2CX + C3 (2x) + S16C + Schraube (2x)	2,5	13278	13796		St	€ 23,82 /m	-	€ 4,86
		Profilenet für Serien ALU / COLOR	3 3,5	13279 13282	13722 14204		St St		€ 27,62 /m	€ 7,68
			4	13284	15011		St			
			5	14684			St			
			6	13286			St			
			7	13305			St			
	ET32.1	T32.1 + C2CX + C3 (2x) + S32C + Schraube (2x)	2,5	30993			St	€ 21,65 /m	-	€ 5,16
		Profilenet für Serien ALU / COLOR	3 3,5	23577 23578	44834 46379		St St	-	€ 27,59 /m	€ 8,28
			4	23579	43964		St			
			5	27568	43965		St			
			6	31640			St			
			7	42877			St			
	ETP 16	T16P + CL16 + C8 + C8 + S16.3 + Schraube	2,5		18408	18165	St	-	€ 31,74 /m	€ 7,03
		Profilenet für Serie COLOR-THERM	3 3,5	18100 18108	18988 18166		St St			
			4	18223	17949		St			
			5	17971	18411		St			
			6	18410	18262		St			
			7	18187	18577		St			
	ETP 32	T16P + CL32 + C8 + C8 + S32.3 + Schraube	2,5		18627	18306	St	-	€ 36,12 /m	€ 7,45
		Profilenet für Serie COLOR-THERM	3 3,5	18284 18188	18732 18120		St St			
			4	18027	18333		St			
			5	17945	18388		St			
			6	17946	19025		St			
			7	18107	18189		St			

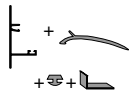
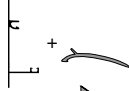
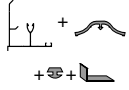
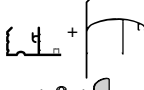
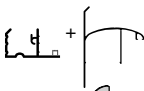
GRUPPE	KODE	UMSCHREIBUNG	LÄNGE	ARTIKELNUMMER			EH	PREIS/M		PARK-BÜGEL		
				0	W 9010	B 8019		0	W/B			
<b>E</b>	<b>VORVERPACKTE PROFILE</b>			<b>M</b>						Parkb. + Schraube		
	EL16	L16 + C4CX (Grau) + C3 + S16C + Schraube (2x)	2,5	13375			St	€ 19,35 /m	-	€ 4,86		
		Seitenprofilenset für Serie ALU	3	13420			St					
			3,5	13421			St					
			4	13422			St					
			4,5	26238			St					
			5	14629			St					
			6	13423			St					
			7	13424			St					
	EL32	L32.1+ C4CX (Grau)+ C3+ S32C+ Schraube (2x)	2,5	26632			St	€ 21,09 /m	-	€ 5,16		
		Seitenprofilenset für Serie ALU	3	23580			St					
			3,5	23581			St					
			4	23582			St					
			5	16093			St					
			6	31641			St					
			7	35830			St					
	ELT16	LT16 + C2CX + C3 + S16C + Schraube (2x)	2,5	22805			St	€ 25,00 /m	-	€ 4,86		
		Seitenprofilenset für Serie COLOR	3	22806	16696		St				€ 29,06 /m	€ 7,68
			3,5	22898	21439		St					
			4		16579		St					
			5		16697		St					
			6	16729			St					
	ELP 16	LP + CLL + C8 + S16.3 + Schraube	2,5		18185	18097	St	-	€ 45,17 /m	€ 7,03		
		Seitenprofilenset für Serie COLOR-THERM	3		18103	18178	St					
			3,5		18109	18098	St					
			4		18222	17948	St					
			5		17941	18387	St					
			6		17942	18263	St					
		7		18442	18578	St						
ELP 32	LP + CLL + C8 + S32.3 + Schraube	2,5		23953	23629	St	-	€ 45,17 /m	€ 7,45			
	Seitenprofilenset für Serie COLOR-THERM	3		23621	23631	St						
		3,5		23545	23041	St						
		4		23262	22941	St						
		5		23165	22942	St						
		6		23026	23027	St						
		7		25552	24658	St						

Andere Profile auch vorverpackt erhältlich: Preis und Lieferfrist auf Anfrage



## Polyclear Stegplatten aus Polycarbonat

TYP	STANDAARD								X STRUCTUUR								NEU	
	6 mm ⊗		10 mm ⊗			16 mm		16 mm			16 mm				25 mm			
PLATTEN- STÄRKE (mm)	2W		4W			3W 2uv		3W 16/32 mm 2uv			TOP X5		TOP X6		TOP X6		TOP X11	
U.V. KOEXTRUSION																		
GEWICHT (g/m <sup>2</sup> )	1300		1750			2600		4000			2400		2500		3300		3200	
ISOLATIONS- WERT (W/m <sup>2</sup> K)	3,6		2,2			2,2		2,5			2,0		1,9		1,5		1,4	
FARBE	KLAR	OPAL	KLAR/ OPAL			KLAR/ OPAL		KLAR/ OPAL			KLAR/ OPAL		KLAR/ OPAL		OPAL	KLAR	OPAL	
BREITE mm → ↓ LÄNGE mm	2100	2100	1050	1200	2100	980	1200	980	1200	980	1050	2100	980	1050	2100	2100	1050	1050
2000			○	○	○	○			○		○	○	○					
2500			●	●	●	○			○		●	○	●					
2750											●		●					
3000			●	●	●	●	○		●		●	○	●					
3250											●		●					
3500			●	●	●	●	○		●		●	○	●					
3750											●		●					
4000			●	●	●	●	○		●	○	●	○	●					
4250			○								●		●					
4500			●	○	●	○			●		●	○	●					
4750			○															
5000			●	○	●	○			○	○	●	○	●	○				●
6000	●	○	●	○	●	○			○	○	●	●	●	●				●
7000	●	○	●	○	●	○			○	○	●	●	●	●	●	●	●	●
7200																		
#/Palette	30	30	50	50	50*	30	30	30	30	30	30	30	30	30	30	20	20	30



Superhöhe Wärmedämmung

○ Solange der Vorrat reicht

⊗ Diese Platten sind nicht geeignet für Gebrauch in Überdachungen, aber sind geeignet für Lichtbänder oder anderen Anwendungen. Für zusätzliche Auskünfte bitte rufen Sie uns an +32 56 20 00 00 oder Mailen Sie uns auf [info@skylux.be](mailto:info@skylux.be)

\* 2100 x 7000 mm: 45 Stück/Palette

X STRUCTUUR			HITTEWEREND										NEU	TYP
32 mm			10 mm	16 mm	16 mm				32 mm			55 mm	PLATTEN- STÄRKE (mm)	
TOP X6	TOP X11 EP		RELAX	RELAX	REFLEX PEARL	PRIMALITE	REFLEX PEARL EP	PRIMALITE EP	RELAX HX	HEATSTOP				
													U.V. KOEXTRUSION	
3700	3800		1750	2400	2500	2500	3800	3800	3600	5000			GEWICHT (g/m <sup>2</sup> )	
1,4			2,5	2,0	2,1	2,1			1,1				ISOLATIONS- WERT (W/m <sup>2</sup> K)	
KLAR/ OPAL	KLAR/ OPAL		OPAL	OPAL	OPAL	KLAR	OPAL	SATIN <sup>■</sup>	KLAR	OPAL	OPAL		FARBE	
980 1230	980 1230		1050	980	980 1200	980 1200	980 1230	980 1230 1230	980 1230	1230	980 1230	1230	← BREITE mm ↓ LÄNGE mm	
○ ○ ○					○ ○		○						2000	
● ● ●				○	● ●	●	●	● ● ●	●				2500	
○ ○ ○													2750	
● ● ●			●	○	● ●	● ●	●	● ● ●	●	●	●	●	3000	
● ● ●											●		3250	
● ● ●			●	○	● ●	● ●	●	● ● ●	●	●	●	●	3500	
● ● ○											●		3750	
● ● ●				○	● ●	● ●	●	● ● ●	●	●	●	●	4000	
● ● ○			●										4250	
● ● ●				○	● ●	● ●	●	● ● ●	●	●	●	●	4500	
													4750	
● ● ●			●	○	● ●	● ●	●	● ● ●	●	●	●	●	5000	
● ● ●				○	● ●	○ ●	●	● ● ●	●	●	●	●	6000	
○ ● ●				○	● ●	● ●	●	● ○ ○	○	○	○	●	7000	
			●										7200	
15 15 20			50	30	30 30	30 30	20	20 20	20	20	20	10	#/Palette	

■ Opal mit satiniertes Oberfläche

- Preise, Mengen und Lieferfrist für Maßarbeit, Farben und spezifische Ausführungen auf Anfrage
- Für Längen > 7 m und min. 500 kg: Preis auf Anfrage
- Zersägen auf Maß möglich
- Toleranz in Abmessungen: siehe technisches Datenblatt

## PLEXIGLAS®

Stegplatten aus Acryl

TYP	STANDARD						HEATSTOP
	16 mm				32 mm		32 mm
PLATTENSTÄRKE (mm)	S2P RESIST AAA				S2A ALLTOP	S5P RESIST	S5P RESIST
KANÄLE (D / B)	16/64 mm				16/64 mm	32/32 mm	32/32 mm
PROFIL							
Gewicht (g/m²)	4300				5000	5800	5800
U-wert (W/m²K)	2,5				2,5	1,5	1,5
FARBE	KLAR (1)		OPAL (1)		KLAR (2)	OPAL (1)	OPAL (1) (3)
BREITE mm →	980	1200	980	1200	980	1230	1230
↓ LÄNGE mm							
3000	●	○	●	●	●	●	●
3500	○	○	●	●	●	●	●
4000	●	○	●	●	●	●	●
4500	○	○	○	○	○		○
7000	●	○	●	○	●	●	●

- RESIST = verbesserte Schlagfestigkeit  
 AAA = mit Anti-Algenbehandlung  
 (1) NO DROP = einseitige Beschichtung gegen Tropfenbildung  
 (2) NO DROP = doppelseitige Beschichtung gegen Tropfenbildung  
 (3) HEATSTOP = infrarotreflektierend

○ : Solange der Vorrat reicht

Die Platten werden hergestellt auf Grund des ISO 9002 nach der ISO Norm 12017 mit Rohstoff nach DIN 8745.  
 Toleranz in Abmessungen: siehe technisches Datenblatt

### SONDERMAßE:

Pro Abnahme einer Palette können Sie auch spezielle Längen (bis max. 7000 mm) zum Preis einer Standardlänge bekommen (Lieferfrist wird bestätigt).

Wenn weniger als 10 Stück : Zuschlag für Anzahl

### ZERSÄGEN AUF MAß MÖGLICH

(Auf Ihrer Anfrage liefern wir die Reststücke zu).

## Pergotop – Pergotop-Soft Sandwichplatten

TYP	PERGOTOP							PERGOTOP-SOFT
	STANDARD			AKUSTIK				AKUSTIK
PLATTENSTÄRKE (mm)	16 mm	16 mm	32 mm	32 mm		57 mm		32 mm
GEWICHT (kg/m <sup>2</sup> )	5,30	4,85	5,35	5,75		6,50		5,75
ISOLATIONS-WERT (W/m <sup>2</sup> K)	2,40	2,07	0,96	0,96		0,48		0,80
FARBE	Grau/Grau	Weiß/Weiß*	Weiß/Weiß*	Weiß/Weiß* Grau/Weiß*	Rotbraun/ Weiß*	Weiß/Weiß* Grau/Weiß*	Rotbraun/ Weiß*	Weiß UV/Weiß* Grau UV/Weiß* Braun UV/Weiß*
OBERFLÄCHE	2 x alu	2 x alu	2 x alu	2 x alu	2 x alu	2 x alu	2 x alu	1 x soft 1 x alu
BREITE mm →								
↓ LÄNGE mm	1200	1200	1230	1230	1230	1230	1230	1230
2500	●	●	●	●	○	○	○	○
3000		●	●	●	●	●	○	●
3250	●							
3500		●	●	●	●	●		●
4000		●	●	●	●	●	○	●
4500		●	●	●	●	●	○	●
5000		●	●	●	○	○		●
6000		●	○	●	○	●		●
7000		●	○	●	●	○	○	○
#/Palette	50	30	20	20	20	20	20	20

Toleranz auf Stärke ± 1,5 mm

Alu = Aluminium lackiert / soft = Lärmschutzschichte

○ : Solange der Vorrat reicht

\* Pergotop & Pergotop-soft mit kratzfester, weißer Innenseite  
zersägen auf Maß möglich

# Demomaterial

Art.nr.	Umschreibung	Preis (netto)
① 28990	Pergolux Color Therm auf Sockel + LED	€ 200
② 27613	Pergolux Alu auf Sockel + LED	€ 200
③ 26207	Pergolux Koffer	€ 80
④ 26208	Pergolux D-Serie Koffer	€ 80
⑤ 18716	Pergolux Alu Ausstellungsmodell	€ 110
⑥ 18719	Pergolux Color Therm Ausstellungsmodell	€ 110
⑦ 25096	Pergolux Color Therm Glass Ausstellungsmodell	€ 110
⑧ 78687	Climalux Horizon Ausstellungsmodell	€ 350
⑨ 30242	Climax Panorama + LED auf Sockel	€ 350
⑩ 27612	Climax + LED auf Sockel	€ 350
⑪ 35726	Climalux + LED auf Sockel	€ 350
⑫ 30625	Climax Panorama Koffer	€ 75
⑬ 21834	Climax Koffer	€ 75
⑭ 35566	Climalux Koffer	€ 75
⑮ 79079	Climalux Horizon Koffer	€ 75
⑯ 26210	Polyclear Koffer	€ 75
⑰ 41664	Climax Panorama GDG + Static	€ 75
⑱ 46155	Climaled Ausstellungsmodell	€ 30
⑲ 51090	Überdachungszubehör Koffer	€ 75
⑳ 62185	Roll Up Banner Climax/Climalux (DE)	auf Anfrage
㉑ 61552	Ausstellungsmodelle Überdachung Showroom	€ 300



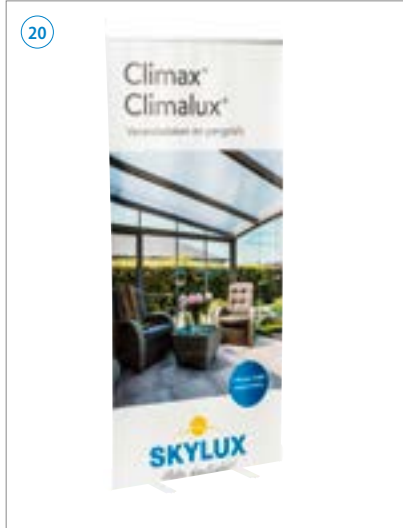

# Notizen

A series of horizontal dotted lines for taking notes.







**info@skylux.be**  
**www.skylux.eu**