



DE

Climaglide®

Montageempfehlung separate Elemente - 8 mm

Art.N° 45901

SKYLUX®
Hello daylight!

Sicherheit

Bitte die notwendigen und erforderlichen Sicherheitsmaßnahmen einhalten, wie Sicherheitsnetze und Sicherheitsseile während einer Montage an der Außenseite, Sicherheitsbrille, Handschuhe, Helm, usw. Das Glas nicht betreten.



Absturzgefahr



- Leitern richtig verwenden, wenn Sie das Dach betreten:
 - Leiter in gutem Zustand?
 - Richtig aufgestellt in einem Winkel von 75°?
 - Unten und oben gesichert, sodass sie nicht bewegen kann?
 - Kein schweres Material auf der Leiter mitnehmen (3-Kontaktpunktregel)! Verwenden Sie wenn möglich einen Kran, um das Material hochzuziehen.
- Wenn Sie das Dach betreten müssen, muss eine ausreichend breite Lauffläche vorhanden sein, die auf die Träger der Unterkonstruktion stützt.
- Wenn Sie eine Hebebühne verwenden: immer Auftraggurt tragen und sichern (verpflichtet)! Käfig nicht verlassen.
- Nie rückwärts auf dem Dach laufen, immer vorwärts.
- Sorgen Sie für ausreichend Licht am Arbeitsplatz.



Herabfallende Gegenstände

- Es ist verboten, um unter oder im Umkreis von weniger als 1 m um herabfallende Gegenstände zu laufen.
- Gefahrenzonen abgrenzen, wo Material während der Konstruktion der Terrassenüberdachung herunterfallen kann.
- Es ist verboten, diese Gefahrenzonen während der Arbeiten zu betreten.



Quetschgefahr

- Alle Werkzeuge sind im gutem Zustand und sind mit CE-Kennzeichnungen und Sicherheitsbestimmungen gelabelt. Diese dürfen nicht entfernt werden.
- Personen, die diese Werkzeuge benutzen, sind dazu ausgebildet. Die Schütze der Werkzeuge müssen immer vorhanden, in gutem Zustand und richtig eingestellt sein.



Sturzgefahr, Hindernisse am Boden

- Sicherheit ist wichtig und fängt mit Sauberkeit und Ordnung an. Alles sofort reinigen, nichts herumliegen lassen.
- Müll muss getrennt werden.
- Vorsicht mit elektrischen Kabeln (Stolpergefahr). Nie rückwärts laufen!
- Sorgen Sie für ausreichend Licht am Arbeitsplatz.



Spitze Gegenstände

- Vorsicht, dass Sie sich nicht in die Finger schneiden oder dass Ihre Finger nicht gequetscht werden, wenn Sie mit Überdachungsteilen arbeiten.
- Achten Sie auf Ihre Hände während der Montage.
- Schnittfeste Handschuhe sind erforderlich.



Ergonomie

- Lasten immer richtig heben: Gehen Sie in die Knie, bewegen Sie Ihre Füße statt Ihr Rücken, körpernah tragen.
- Lasten von mehr als 25 kg müssen mindestens zu zweit getragen werden.



Persönliche Schutzausrüstung



- Arbeitskleidung, Sicherheitsschuhe, Helm sind erforderlich.



- Sicherheitsseil (Lifeline) und Auffanggurt sind erforderlich, wenn der Rand nicht ausreichend gesichert ist oder wenn Sicherheitsnetze unter der Überdachung nicht vorhanden sind. Sie sind auch notwendig, wenn Hebebühnen verwendet werden.



- Handschuhe verwenden, wenn Sie mit Dachfensterteilen arbeiten.



- Sicherheitsbrille und Gehörschutz sind erforderlich, wenn Säge- oder Schleifmaschinen verwendet werden.

Immer eine Last Minute Risikoanalyse ausführen!









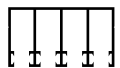

Bei Zweifel: HALT! Keine unnötigen Risiken eingehen. Fragen Sie Ihre(n) Vorgesetzte(n) wenn nötig.

Inhaltsverzeichnis

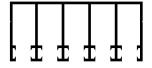
SICHERHEIT	S. 2
ÜBERSICHT PROFILE UND BAUTEILE	S. 5
ÜBERSICHTSZEICHNUNG	S. 5
ANWENDUNGEN UND AUSFÜHRUNGEN	S. 6
ALLGEMEINE EMPFEHLUNGEN ZUR MONTAGE	S. 7
AUFMESSUNG IHRER GLASSCHIEBEWAND	S. 8
AUFMESSUNG DER GLASSCHEIBEN	S. 9
SPEZIFISCHE EMPFEHLUNGEN	S. 10 - 13
OBERSCHIENE	S. 10
UNTERSCHIENE	S. 11
SEITENPROFILE	S. 11
SCHIEBEELEMENTE	S. 12 - 13
FERTIGSTELLUNG	S. 13

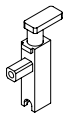
Als solide Basis benötigen Sie Fundamente nach den statischen Erfordernissen. Die wand- und bodenseitige Verankerung ist ebenfalls bauseits zu bemessen. Ermitteln Sie die Position der Fundamente und des Wandprofils anhand der Gesamtabmessungen des Terrassendachs. Da wir als Hersteller die Verarbeitung und Montage nicht überprüfen können, können wir für Montagefehler niemals haftbar gemacht werden.

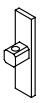
Übersicht Profile und Bauteile

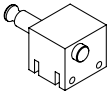
	CGT3	Oberschiene für 3 oder 6 Glasscheiben		CGL	Seitenprofil
	CGT4	Oberschiene für 4 oder 8 Glasscheiben		CGPL	Führungsprofil
	CGT5	Oberschiene für 5 oder 10 Glasscheiben		CGC	Gummi
	CGB3	Unterschiene für 3 oder 6 Glasscheiben		CGPLL	Riegel
	CGB4	Unterschiene für 4 oder 8 Glasscheiben		CGPLS	Abschlussstück
	CGB5	Unterschiene für 5 oder 10 Glasscheiben		CGBL	Riegelblock

Übersichtszeichnung

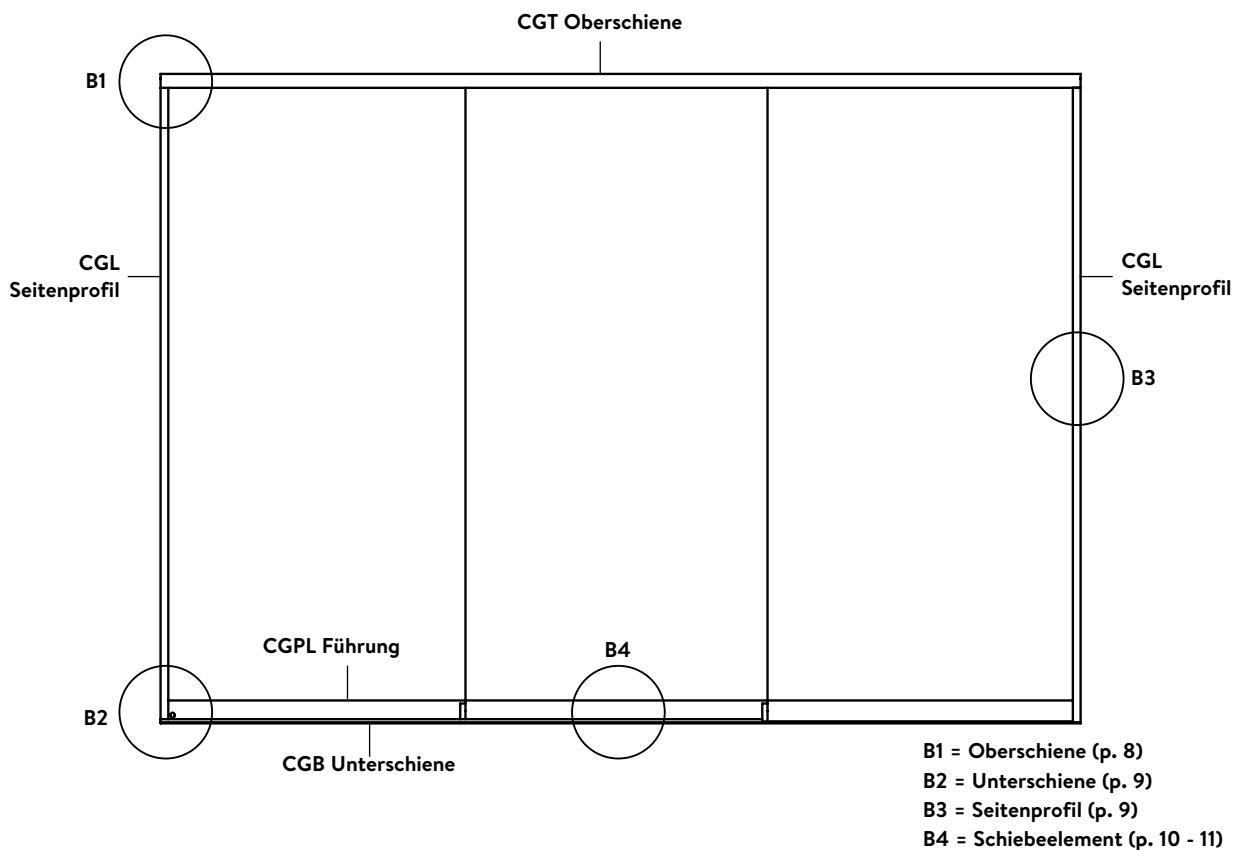

Anwendung und Ausführungen

Climaglide ist eine Glasschiebewand für Einfachverglasung. Das System schützt vor Wind und Regen. Es gibt ein Basissystem mit separaten Elementen und ein System, das an der Innenseite verriegelt werden kann. Die Schiebeelemente lassen sich nach 1 oder 2 Seiten aufschieben, sodass eine große, freie Öffnung entsteht. Climaglide eignet sich als Abschluss eines nicht thermisch getrennten Verandadachs wie Climax Panorama, Climalux oder Climalite.

Die Unterschiene (CGB) umfasst 3, 4 oder 5 Spuren (X), ist komplett vorgebohrt und wird auf Maß geliefert.

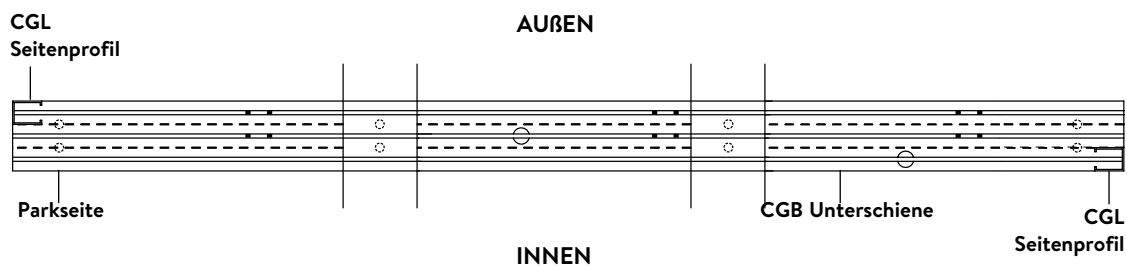

Welche Seite links oder rechts ist, richtet sich nach der Blickrichtung von innen nach außen. Eine Glasschiebewand besteht aus mehreren Schiebeelementen (YY).

Bei einem Einzelsystem können die Schiebeelemente entweder nach links (L) oder nach rechts (R) in ihre Parkposition geschoben werden. Die Parkseite eines gelieferten Systems ist die Seite, die sich weitest vom Loch in der inneren Schiene befindet.

Bei einem Doppelsystem wird die eine Hälfte der Schiebeelemente nach links und die andere Hälfte nach rechts in ihre Parkposition geschoben.

Als Verglasung wählt der Kunde/Installateur Sicherheitsglas (ESG) mit einer Dicke (D) von 8 mm.

Die Ausführung Ihrer Climaglide-Glasschiebewand ist durch einen Code im Format CG XYY L/R D gekennzeichnet:
Beispiel:

CG 303 L 8 ist eine Climaglide-Glasschiebewand mit 3 Spuren und 3 Schiebeelementen, die sich nach links (von innen nach außen betrachtet) öffnen lassen. Die normale Glasdicke beträgt 8 mm.

CG 408 LR 8 ist eine Climaglide-Glasschiebewand mit 4 Spuren und 8 Schiebeelementen, die sich teilweise nach links und teilweise nach rechts öffnen lassen. Die normale Glasdicke beträgt 8 mm.

Allgemeine Empfehlungen zur Montage

Lesen Sie diese Anleitung bitte aufmerksam durch.

Die Montage darf nur von Personen mit ausreichender bautechnischer Kenntnis und Erfahrung ausgeführt werden. Der Monteur muss beim Einbau die erforderlichen Sicherheitsvorkehrungen treffen, wie den Einsatz von Gerüsten und persönlichen Schutzausrüstungen (Sicherheitsschuhe, Schutzhelm, Schutzhandschuhe, Schutzbrille, ...), damit die Arbeit in aller Sicherheit verläuft. Beim Zusammenbau müssen alle erforderlichen Vorkehrungen getroffen werden, um die Stabilität der unfertigen Konstruktion zu gewährleisten.

Befestigungsmaterial

Das benötigte Befestigungsmaterial wählen Sie selbst je nach Untergrund. Die Schrauben und Dübel zum Festschrauben der Profile in Schwelle, Pfosten oder Dachrinnenprofile sind nicht im Lieferumfang enthalten. Verwenden Sie hierfür passende Edelstahlschrauben mit Senkkopf. Überprüfen Sie, ob der Untergrund und die Mauern oder Wände, in die das System verankert wird, genügend Tragkraft besitzen. Der Monteur muss selbst beurteilen, welches Befestigungsmaterial für die Belastung und den Untergrund, in dem das System befestigt wird, geeignet ist. Im Zweifelsfall empfiehlt es sich, den Lieferanten des Befestigungsmaterials oder ein spezialisiertes Planungsbüro zu Rate zu ziehen.

Unterschiene

Wir empfehlen, die Unterschiene nicht auf dem Innenboden, sondern 2 mm tiefer zu installieren. Wenn Sie die Schiene mehr als 2 mm tiefer installieren, beachten Sie bitte, dass Sie die Glashöhe anpassen müssen. Stellen Sie auf jeden Fall immer sicher, dass sich die Unterschiene nicht nach innen neigt.

Skylux haftet nicht für die Montage und das verwendete Befestigungsmaterial.

Bedingungen und Garantie

Die Garantie erlischt, wenn die nachstehenden Montageanweisungen nicht befolgt werden. Die Nichteinhaltung dieser Anweisungen und/oder der Einsatz anderer Teile können die Sicherheit und Lebensdauer des Produkts beeinträchtigen. Abweichungen sind nur mit schriftlicher Genehmigung des Herstellers zulässig. Unsere Montageanleitung beruht auf dem jüngsten Stand unserer Kenntnis und Technik. Wir haften nicht für möglicherweise unvollständige Informationen. Überprüfen Sie in jedem Fall, ob unser Produkt für Ihre Anwendung geeignet ist.

Da die Verarbeitung und die Montage unseres Produkts nicht unter unserer Aufsicht stattfinden, haftet die Skylux nicht für eventuelle Schäden. Entsprechend den geltenden Normen muss der Monteur den Maßangaben der Verglasung sowie der Windbelastung Rechnung tragen.

Der Hersteller behält sich das Recht auf technische Änderungen ohne vorherige mündliche oder schriftliche Ankündigung vor. Skylux behält sich auch das Recht vor, die vorliegende Anleitung ohne vorherige Ankündigung zu ändern. Änderungen der Montagevorschriften oder des Produkts haben keinen Anspruch auf Schadenersatz und kein Recht auf den Umtausch einzelner Teile zur Folge.

Die jüngste Fassung dieser Anleitung finden Sie jeweils auf www.skylux.be.

Ihre Glasschiebewand aufmessen

Sorgen Sie dafür, dass die Öffnung perfekt rechteckig ist. Die Schwelle, auf die die Unterschiene geschraubt wird, muss perfekt waagrecht sein, damit das Schiebewandssystem einwandfrei funktioniert. Wenn die Durchbiegung des Oberprofils (Dachrinne) mehr als 20 mm beträgt, kann die Glasschiebewand nicht eingebaut werden. Es ist zu beachten, dass die Unter- und Oberschiene x mal 20 mm breit sind. Ein dreipuriges System ist also 60 mm breit. Der Pfosten an der Parkseite, an den die Glasschiebewand montiert wird, muss mindestens die gleiche Tiefe haben.

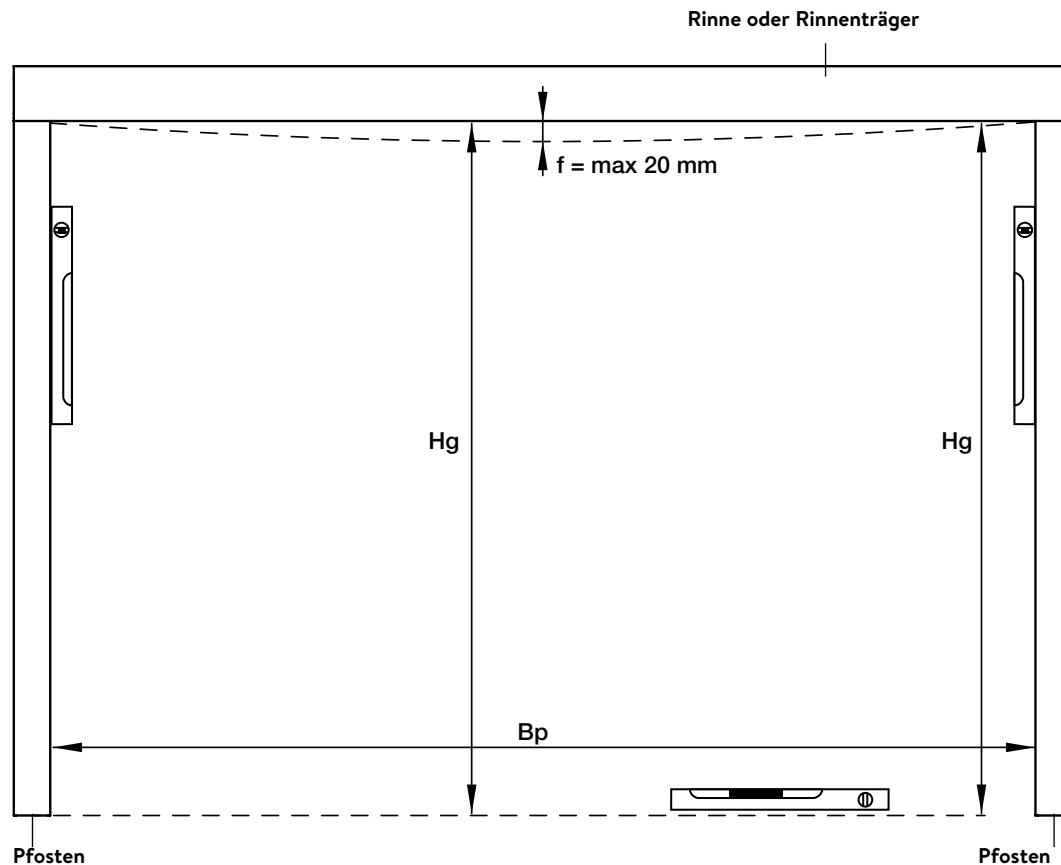

Festlegen der Abmessungen

Messen Sie die **Breite (Bp)** zwischen den Pfosten.

Messen Sie die **Höhe (Hg)** von der Schwelle bis zur Dachrinne und überprüfen Sie, ob diese mit der Höhe der bestellten Schiebewand übereinstimmt. Die Höhe (Hg) in der Mitte der Öffnung und an der Seite darf eine Differenz von höchstens 20 mm aufweisen. Es ist zu beachten, dass die Durchbiegung der Dachrinne unter Schneelast größer sein kann. Die Höhe Hg beträgt höchstens 2310 mm.

Das gelieferte Paket mit den Profilen und dem Zubehör wurde entsprechend den angegebenen Abmessungen mit der größten Sorgfalt zusammengestellt. Überprüfen Sie dennoch vorab, ob Sie alle Teile erhalten haben.

Abmessung der Glasscheiben

Die Höhe der Glasscheibe beträgt: $H_g - 85$ mm.

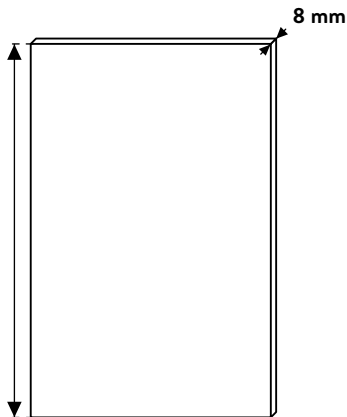

Die Glasscheiben werden gleichmäßig über die Breite verteilt.

Die Breite der Glasscheibe beträgt:

- für ein Einzelsystem: $((B_p - 16 + (X-1)*25)/X) - 2$

- für ein Doppelsystem: $=((B_p-16-7+(X-2)*25)/X)-2$

wobei X die Anzahl der Paneele ist

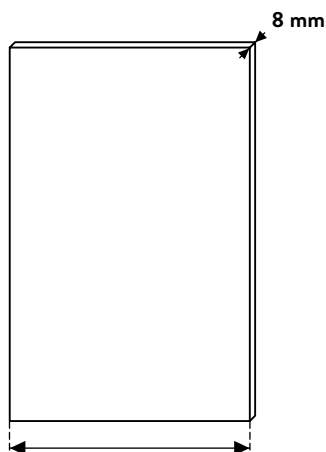

Hier zur Verdeutlichung ein Rechenbeispiel.

Angaben:

Einzelsystem CG 303 L 8 mit einer Gesamtbreite B_p von 2.975 mm und einer Höhe H_g von 2.150 mm

Diese Glasschiebewand hat 3 Spuren (X) und 3 Schiebeelemente.

Berechnung der Höhe der Glasscheiben:

$$2150 - 85 = 2065 \text{ mm}$$

Berechnung der Breite pro Glasscheibe:

$$(2975 - 16 + (3-1)*25)/3 - 3 = (2959 + 2*25)/3 - 3 = (2959 + 50) / 3 - 3 = 3009/3 - 3 = 1000 \text{ mm}$$

Für diese Glasschiebewand müssen 3 Glasscheiben von 1.000 x 2065 mm aus 8 mm dickem Sicherheitsglas (ESG) bestellt werden, dessen Kanten geschliffen sein müssen.

Spezifische Empfehlungen

Oberschiene (CGT)

Überprüfen Sie, ob die Verankerung des Oberprofils möglich ist, ohne die Dachrinne selbst zu durchbohren. Die Verankerung muss hierzu so weit wie möglich im hinteren Bereich des Dachrinnenprofils erfolgen.
 Bohren Sie das Oberprofil mit \varnothing 5-6 mm vor und halten Sie einen Zwischenabstand von ca. 70 cm sowie einen Endabstand von 4 cm ein. Jedes Bohrloch muss angefast werden, damit der Schraubenkopf versenkt werden kann.
 Verwenden Sie Schrauben mit Senkkopf, um das Profil festzuschrauben (nicht im Lieferumfang enthalten).
 Bei der Dachrinne GX (Climalux) ist dies stets in der ersten Rille auszuführen.
 Bei der Dachrinne GXLX (Climalux Horizon) oder GL (Climalite) ist dies stets in der zweiten Rille auszuführen.
 Bei der Dachrinne GDG (Climax Panorama) ist dies versetzt in der ersten und dritten Rille auszuführen.

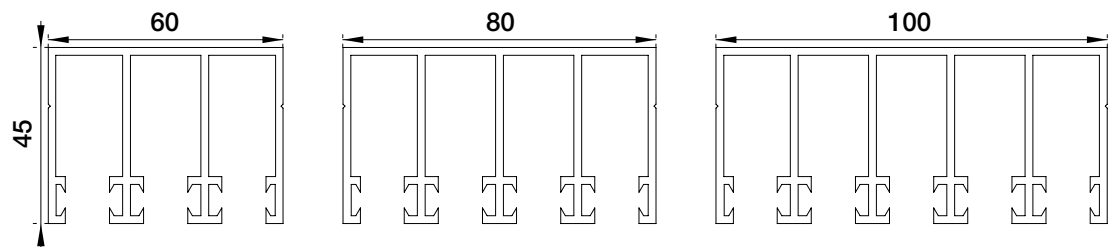

CGT3

CGT4

CGT5

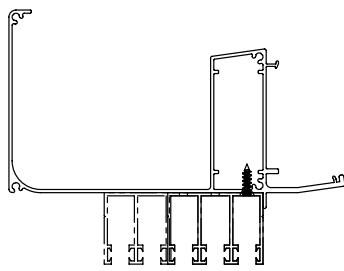

**Climalux
CGT + GX**

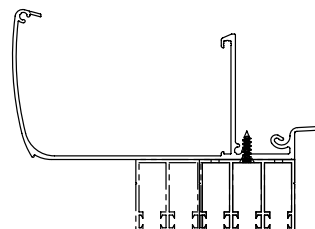

**Climalite
CGT + GL**

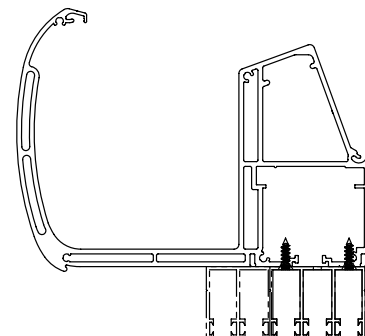

**Climax Panorama
CGT + GDG**

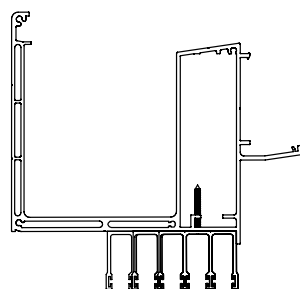

**Climalux Horizon
CGT + GXLX**

Unterschiene (CGB)

Die Bohrungen für die Verriegelung der Schiebeelemente und die Wasserableitung sind bereits im Profil angebracht. Positionieren Sie das Profil zwischen den Pfosten. Achten Sie darauf, dass die horizontal gebohrten Entwässerungslöcher nach außen gerichtet sind und die Verriegelungslöcher (Option) am Ende mit der Parkposition der Schiebeelemente übereinstimmen. Siehe Zeichnung unten.

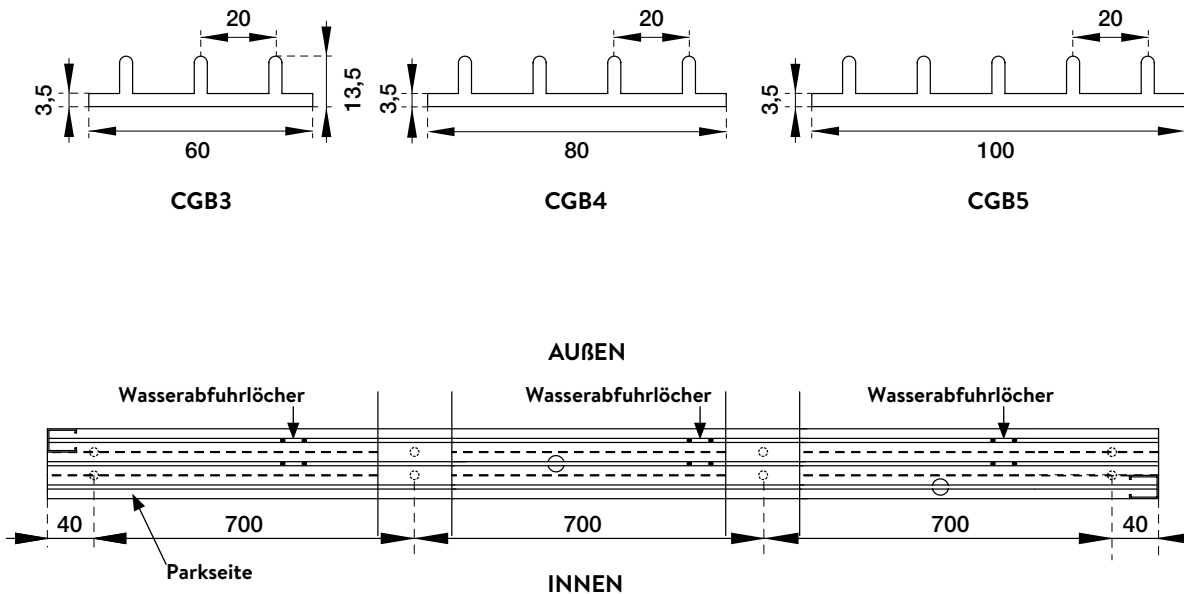

Bohren Sie die Unterschiene mit $\varnothing 6$ mm im Abstand von 4 cm zu den Enden und anschließend mit einem Zwischenabstand von ca. 70 cm in den vorgegebenen Linien zwischen den äußeren Spuren vor. Jedes Bohrloch muss angefasst werden, damit der Schraubenkopf versenkt werden kann. Schrauben Sie danach das Profil mit passenden Schrauben und Dübeln auf den Untergrund fest. Machen Sie einen Wasserschutz mit Silikon auf 15 mm vom Innenrand zwischen der Unterschiene und dem Untergrund. Achten Sie darauf, dass sich die Unterschiene genau unter der Oberschiene befindet und waagrecht verläuft. Notfalls muss eine Fühlerlehre verwendet werden, um die Unterschiene waagrecht auszurichten.

Seitenprofile (CGL)

Beide Seitenprofile sind identisch. Die müssen auf der Baustelle noch auf die genaue Länge gesägt werden. Sorgen Sie dafür, dass die ausgefräste Öffnung nach unten gerichtet ist. Bohren Sie mindestens 2 Löcher mit $\varnothing 5-6$ mm. Jedes Bohrloch muss angefasst werden, damit der Schraubenkopf versenkt werden kann. Positionieren Sie erst das Seitenprofil an der Parkseite und mittig über der äußeren Spur. Schrauben Sie anschließend das Profil am Pfosten fest. Verwenden Sie hierfür kurze Schrauben, damit das Wasserabflussrohr nicht durchbohrt wird. Das Gleiche wiederholen Sie an dem anderen Pfosten, allerdings mittig über der inneren Spur. Drücken Sie danach den mitgelieferten Filz in die Profile. Das dient als Dichtung und Stoßdämpfer.

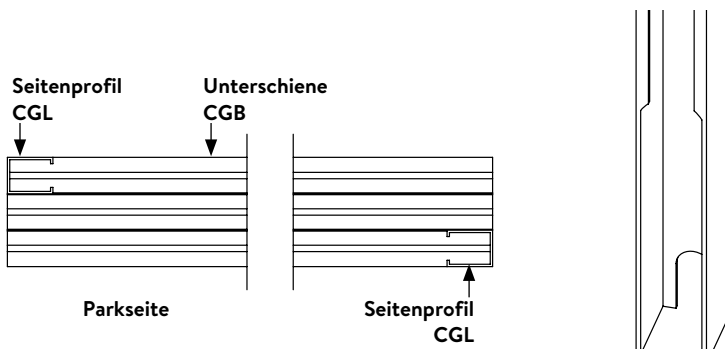

Schiebeelemente (CGPL)

Die Führungsprofile sind auf Maß geschnitten und mit Rollenführungen und Riegel bestückt. Je nachdem, ob ein Einzel- oder Doppelsystem gewählt wurde, sind 1 oder 2 Führungsprofile mit einer Riegelöffnung vorhanden (Option). Sie werden für das Schiebeelement an der Parkseite gebraucht. Die anderen Führungsprofile haben einen Riegel (Option).

Montage der Schiebeelemente

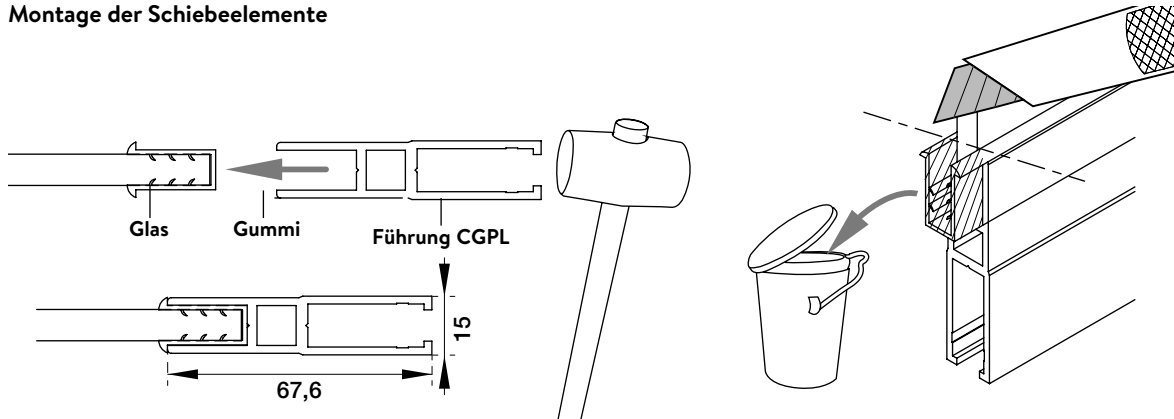

Legen Sie die Glasscheibe waagrecht auf 2 Stützböcke. Bringen Sie einen Schutz vor Kratzern an. Nehmen Sie den Gummistreifen und schneiden Sie ihn ungefähr 1 cm länger als die Glasbreite ab. Legen Sie ihn danach an der Schmalseite der Glasscheibe an. Nehmen Sie das Führungsprofil und entfernen Sie mindestens ein Abschluss- oder Riegelstück. Bestreichen Sie das Führungsprofil an der Innenseite mit einer Reinigungslösung. Positionieren Sie die Oberseite des Führungsprofils über den Gummi und sorgen Sie dafür, dass die Seite des Führungsprofils zur Kante der Glasscheibe ausgerichtet ist. Drücken Sie das Führungsprofil erst manuell so weit wie möglich auf das Glas. Schlagen Sie das Führungsprofil mit einem Gummihammer (wir empfehlen 700 gr.) auf der Glasscheibe fest, bis nur noch der Gummirand sichtbar ist. Messen Sie mit einem Winkel die Winkelabweichung vom Glas gegenüber dem Profil und korrigieren Sie wenn nötig. Das überschüssige Gummi, das seitlich heraussteht, muss abgeschnitten werden. Montieren Sie wieder die Riegel- und/oder Abschlussstücke.

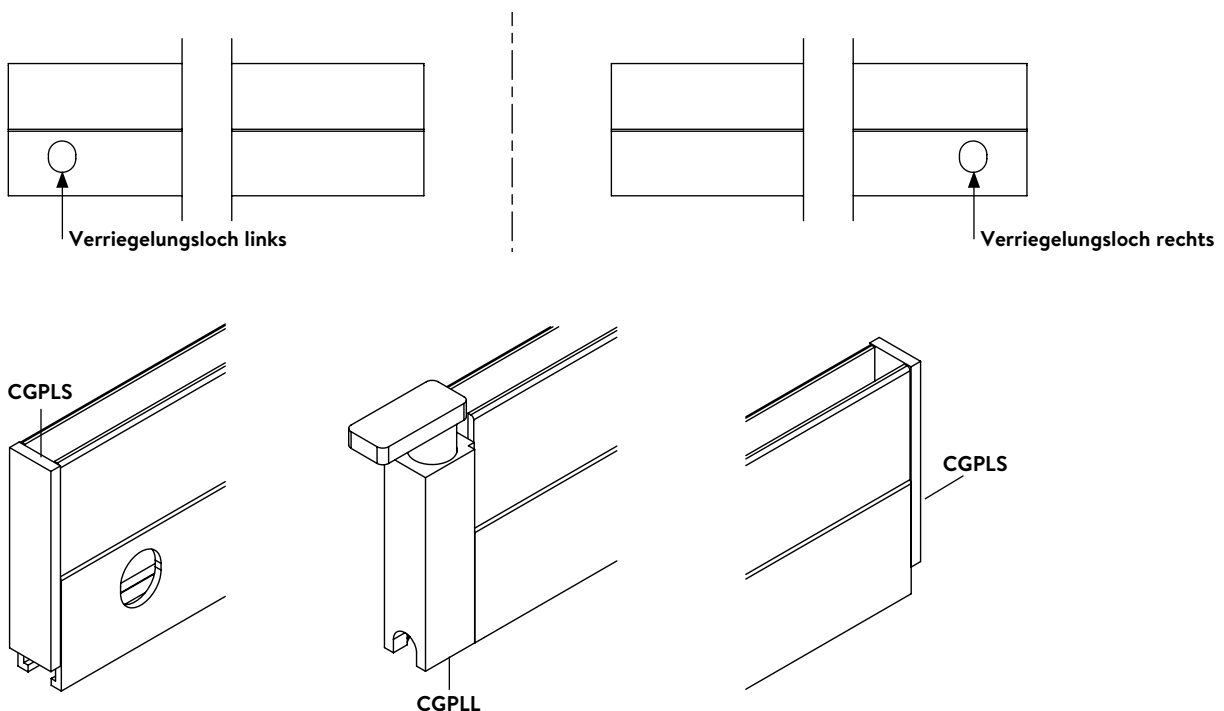

Das Basissystem hat keine Verriegelung und jedes Führungsprofil hat 2 Standard-Abschlussstücke (CGPLS). Das verriegelbare System ist anders. Das Führungsprofil des ersten Schiebeelements (Parkseite), das eine Riegelöffnung hat, ist an beiden Seiten mit einem Abschlussteil zu versehen. Bei den anderen Schiebeelementen wird nur an einer einzigen Seite ein Abschlussteil angebracht. An der anderen Seite wird ein Riegel montiert.

Setzen Sie das erste Element mit der Riegelöffnung nach innen an der Parkseite in die äußere Spur ein. Heben Sie das Schiebeelement in die äußere Führung der Oberschiene. Stellen Sie das Element senkrecht und lassen Sie es herab, bis die Rollenführung auf die äußere Spur passt. Das erste Schiebeelement ist jetzt positioniert. Überprüfen Sie ob das Schiebeelement perfekt senkrecht und waagrecht steht. Wenn nicht, dann müssen die Leiste und die Oberführung ausgerichtet werden. Wiederholen Sie diesen Vorgang mit allen weiteren Schiebeelementen, und zwar jeweils auf der nächstfolgenden Spur. Sorgen Sie dafür, dass der Riegel zur Parkseite gerichtet ist. Schieben Sie jetzt jedes einzelne Element vorsichtig über die gesamte Breite der Öffnung, um zu überprüfen, ob das Element nicht an den Schrauben in der Oberschiene hängen bleibt.

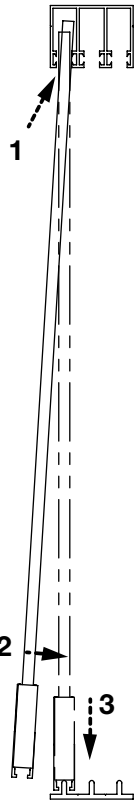

Fertigstellung

Montieren Sie den Riegelblock an der Parkseite mit einem Innensechskantschlüssel auf die Unterschiene. Justieren Sie die Position so, dass der Riegel in die Öffnung des Führungsprofils reicht.

Testen Sie auch die Riegelpositionen der anderen Schiebeelemente.

Zur Abdichtung gegen Regenwasser empfiehlt es sich, die Unterschiene an der Innenseite mit Silikon zu kitten.

Zusätzlich können runde Griffe hinzubestellt werden. Wir bieten 2 Ausführungen an:

- zu verleimen auf die Verglasung (Glasklebstoff kann auch hinzubestellt werden)
- zu verschrauben in der Verglasung (Verglasung vorbohren Ø 60)

Damit niemand aus Versehen gegen die transparenten Schiebeelemente läuft, empfiehlt es sich, auf Augenhöhe einen selbstklebenden matten Streifen auf dem Glas anzubringen.

Wenn Sie auch die Dichtungsbürsten bestellt haben, dann können die jetzt auf Länge gesägt werden und mit dem geeigneten Klebstoff auf das Glas befestigt werden (TEC7 transparent oder ähnliches).

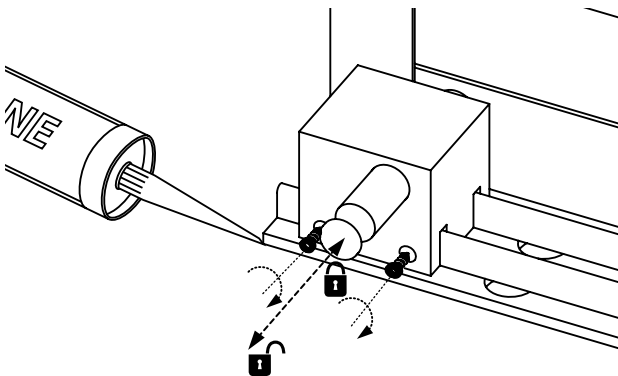

VERWENDEN SIE NUR DIE VON SKYLUX GELIEFERTEN ORIGINALTEILE. BEI GEBRAUCH VON NICHT-ORIGINALTEILEN VERFÄLLT JEDE GARANTIE.
DIESE MONTAGERICHTLINIEN HABEN NUR EINEN BERATENDEN CHARAKTER. DIE MONTAGE ERFOLGT UNTER VERANTWORTUNG DES KUNDEN.

CLIMAGLIDE IS A REGISTERED BRAND OF SKYLUX
SPINNERIJSTRAAT 100 - B-8530 STASEGEM
T +32 (0)56 20 00 00 - F +32 (0)56 21 95 99
INFO@SKYLUX.BE
WWW.SKYLUX.BE

