





Ist in Ihrer Wanne noch Platz? Für zwei Seiten und eine Rückwand. Schrauben müssen leider draußen bleiben, denn Schränkone fühlt sich alleine von Magneten angezogen. Ein anziehendes wie einfaches Prinzip, das seinen festen Standpunkt behält, egal wie viele Elemente Sie aneinanderreihen. Als Raumteiler fühlt sich Schränkone übrigens genauso wohl wie mit dem Rücken zur Wand. Und passt selbst die inneren Werte Ihren Bedürfnissen an: Fachböden, Kleiderstangen oder Schubladen bringen sowohl Kleider- als auch Aktenberge in Ordnung. Ein echter Bewahrer eben.

Nils Holger Moormann,
2018

Is there still room in your tub? For two sides and a rear wall. We have to leave the screws outside as Schränkone is only attached to magnets. A simple, magnetic principle, which retains its steadfast position, no matter how many elements you link together. By the way, Schränkone is just as suitable as a room divider as with its back against the wall. And even adapts to the inner values of your needs: Shelves, clothes rails or drawers organise your mountains of clothes or files. Simply a true keeper.



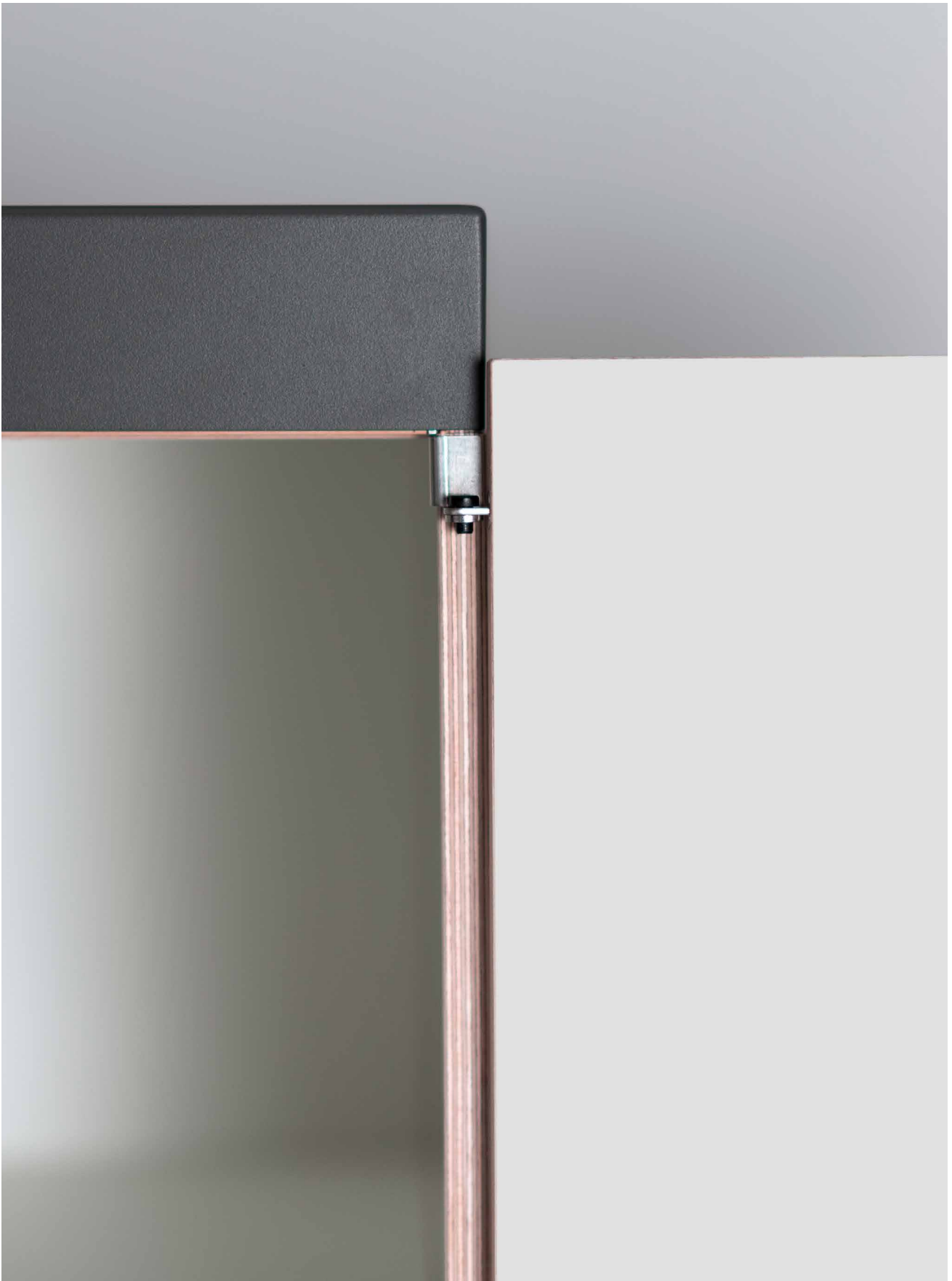





Schränkone

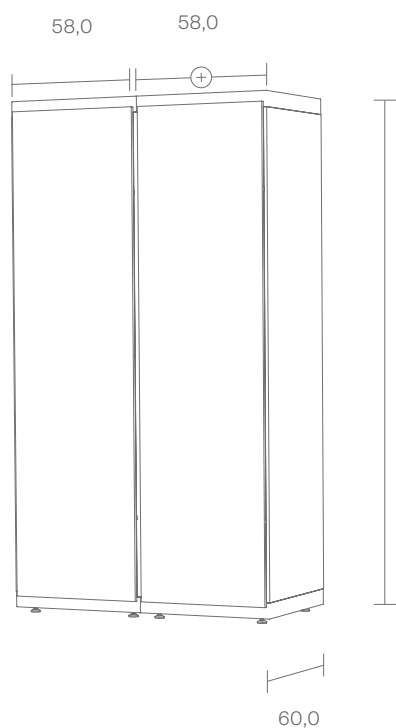

Lichte Fachhöhe
Compartment height
 32,0
 Lichte Fachbreite
Compartment width
 55,1

Korpus und Fachböden /
Corpus and shelf board

FU (Sperrholz, Birke)
FU (Birch plywood)
 Weiß / *White*

Türe / Door

Spanplatte mit
 Anti-Fingerprint-Beschichtung
Chipboard with anti fingerprint coating
 Weiß / *White*

Deckel und Boden /
Base and top frame

Stahl pulverbeschichtet
Steel powder coated
 Anthrazit / *Anthracite*

Beschläge / Fittings

Edelstahl
Stainless steel

Nieten / Rivets

Polyamid
Polyamide
 Schwarz / *Black*

Schränkone kann in der Breite unbegrenzt erweitert werden.
You can extend the width of Schränkone at will.

Für den Aufbau ist eine Raumhöhe von mindestens 225 cm erforderlich.
For assembling a ceiling height of at least 225 cm is required.



Planen Sie das Schränkone Schranksystem online. www.moormann.de > Konfigurator
 Plan the Schränkone wardrobe system online. www.moormann.de > Configurator

Maße in cm / Dimensions in cm

STILLFRIED
 WIEN

®
 NILS
 HOLGER
 MOORMANN

Schrankone

Beispiel 1
Example 1

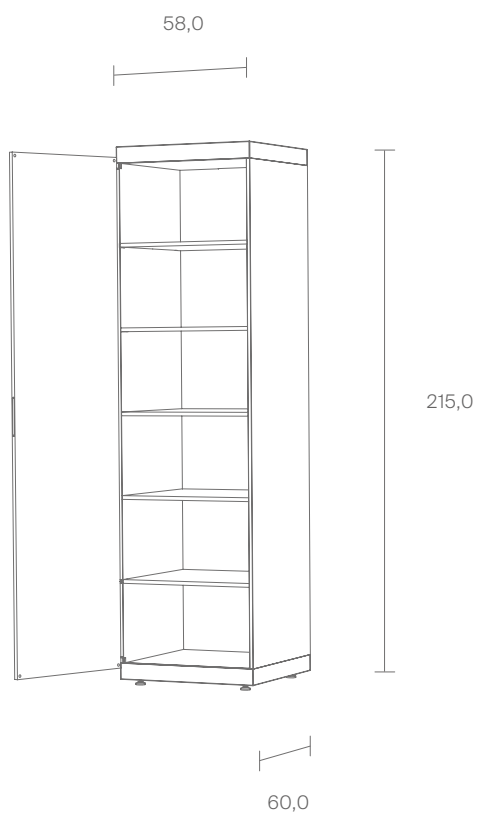

Inkl. 5 Fachböden

Incl. 5 shelf boards

ID 302926

Maße in cm / Dimensions in cm

Schrankone

Beispiel 2
Example 2



Inkl. 6 Fachböden, 1 Fachboden mit Kleiderstange,
2 Schubkastenmodule

*Incl. 6 shelf boards, 1 shelf board with clothes rail,
2 drawer units*

ID 302923

Maße in cm / Dimensions in cm

STILLFRIED
WIEN

®
NILS
HOLGER
MOORMANN

Schrankone

Beispiel 3
Example 3

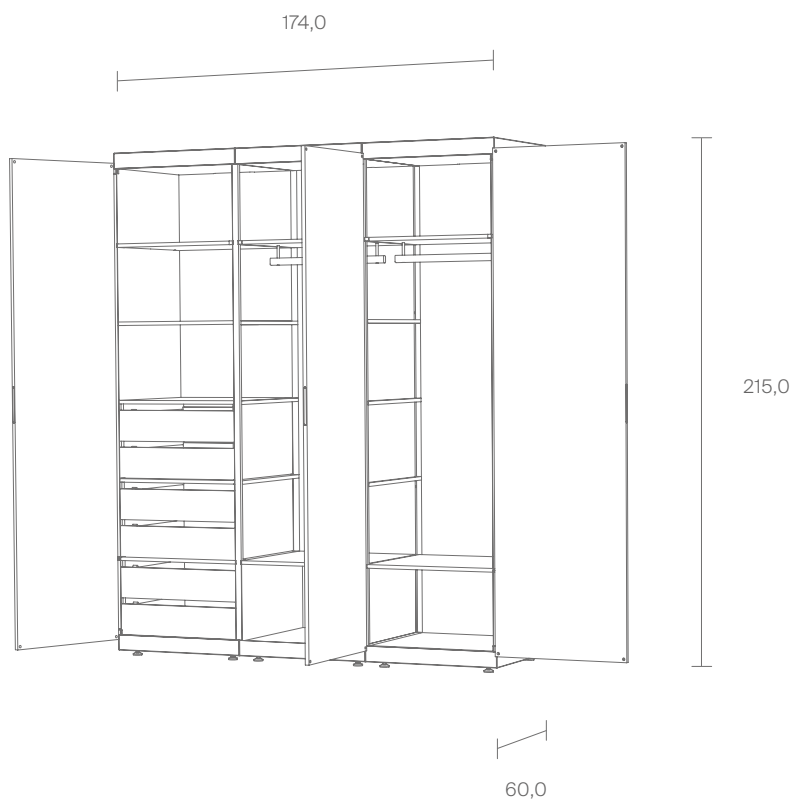

Inkl. 7 Fachböden, 2 Fachböden mit Kleiderstange,
3 Schubkastenmodule

*Incl. 7 shelf boards, 2 shelf boards with clothes rails,
3 drawer units*

ID 302926

Maße in cm / Dimensions in cm

Beispiel 4
Example 4



Inkl. 12 Fachböden, 2 Fachböden mit Kleiderstange,
6 Schubkastenmodule

*Incl. 12 shelf boards, 2 shelf boards with clothes rails,
6 drawer units*

ID 302927

Maße in cm / Dimensions in cm

STILLFRIED
WIEN

®
N I L S
H O L G E R
M O O R M A N N



Schrankone Fachboden / Schrankone Shelf Board

FU (Sperrholz, Birke)

FU (Birch plywood)

○ Weiß / White

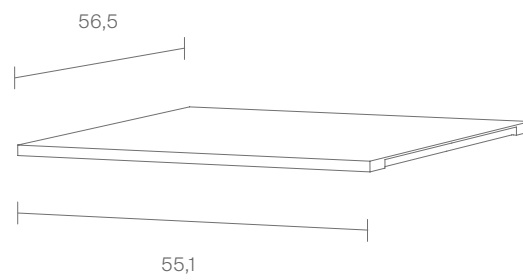

Maße in cm / Dimensions in cm

FU (Sperrholz, Birke)

FU (Birch plywood)

○ Weiß / *White*

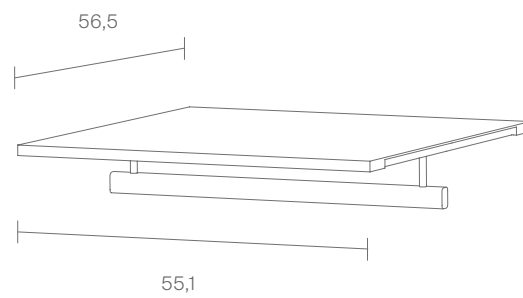

Maße in cm / *Dimensions in cm*

Schrankone Schubkastenmodul / *Schrankone Drawer Unit*

FU (Sperrholz, Birke)

FU (Birch plywood)

○ Weiß / *White*

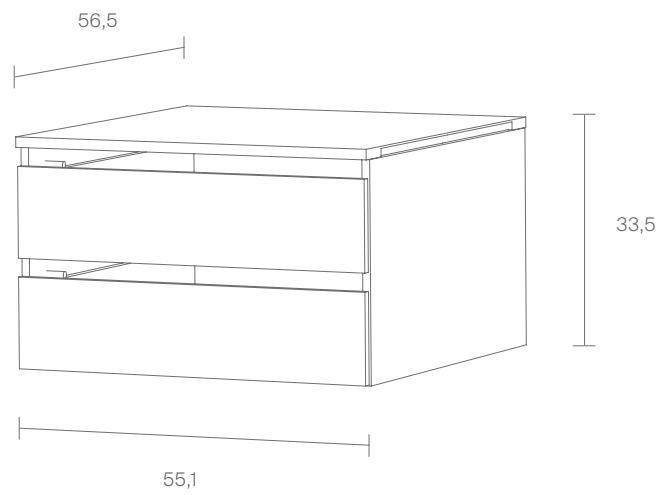

Maße in cm / *Dimensions in cm*

