

# USER MANUAL

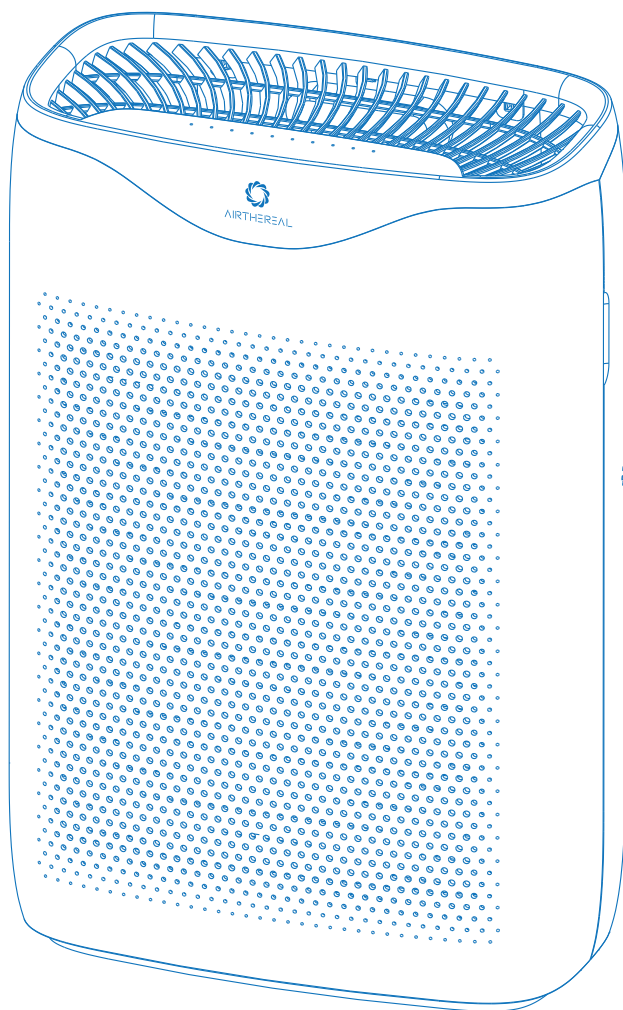

AIRTHEREAL

## Pure Morning APH230C **HEPA AIR PURIFIER**



READ AND SAVE THESE INSTRUCTIONS

# CONTENTS

## ▼ English

COMPONENTS .....	3
SPECIFICATIONS .....	4
IMPORTANT SAFETY INSTRUCTIONS .....	4
INSTALLATION INSTRUCTIONS .....	6
OPERATION .....	7
MAINTENANCE .....	8
TROUBLESHOOTING .....	10
WARRANTY .....	11

## ▼ German

KOMPONENTEN .....	13
SPECIFICATIONS .....	14
WICHTIGE SICHERHEITSHINWEISE .....	14
INSTALLATIONSANLEITUNG .....	16
BETRIEB .....	17
WARTUNG .....	19
FEHLERBEHEBUNG .....	21
GARANTIE .....	22



# COMPONENTS

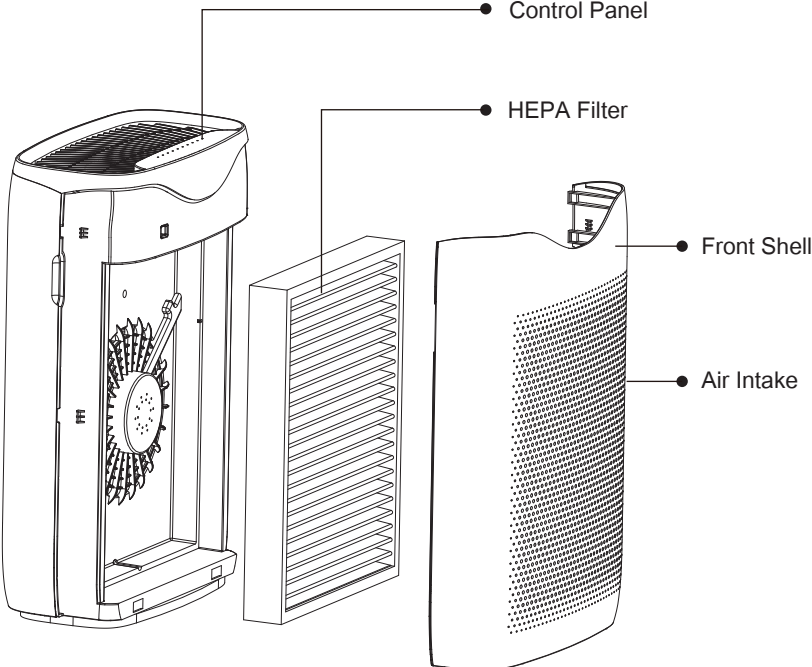
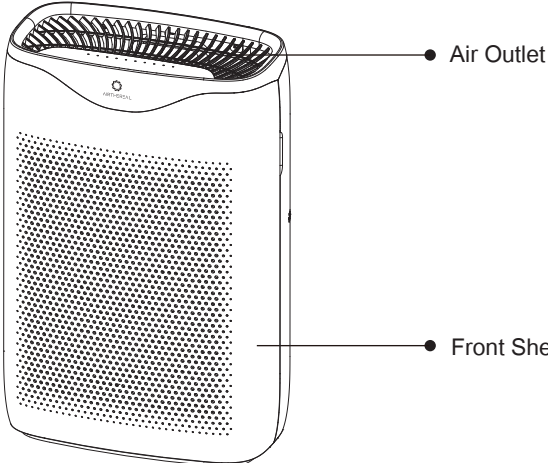

# SPECIFICATIONS

Series	Pure Morning
Model	APH230C
CADR	230m <sup>3</sup> /h (135CFM)
Applicable Area	Up to 30m <sup>2</sup> (315sq.ft.)
Filter Structure	<ul style="list-style-type: none"><li>• Pre-Filter</li><li>• True HEPA Filter</li><li>• Activated Carbon Filter</li></ul>
Filter Lifespan	> 6 months
Noise Level	Sleep Mode <24dB Low Speed <30dB Middle Speed <40dB High Speed <49 dB
Related Power	< 2W
Rated Power	60W
Power Supply	AC 220-240V, 50Hz (3G x 0.75mm <sup>2</sup> , 63"(150cm) Cable)
Operating TEMP	-10°C ~ 55°C
Dimension (H*L*W)	50 x 33 x 18.5cm(20 x 13 x 7.5 inches )
Weight	4.5kg (10lbs)



# SAFETY INSTRUCTIONS

## IMPORTANT:

Please read and comply with all of the instructions and warnings in this manual before use. Failure to comply with the instructions and warnings provided herein may result in inaccurate results and/or damage to the product itself.

## General Safety

### Only use this air purifier as described in this manual.

- Ensure the plug fits properly into an AC power outlet.  
This appliance has a polarized plug (one blade is wider than the other). To reduce the risk of electric shock, this plug is intended to fit in a polarized outlet only one way. If the plug does not fit fully in the outlet, reverse the plug. If it still does not fit, contact a qualified electrician. Do not attempt to defeat this safety feature.
- When not being used, turn the air purifier off and disconnect it from its power source by unplugging from the electrical outlet.
- DO NOT operate the unit if its cord or plug is damaged. It may result in damage to the unit or injury. It must be replaced by the manufacturer or other qualified person so as to avoid all risks.
- NOT recommend using an extension cord. If necessary, the extension cord should be same size as the original one.
- Thoroughly dry your hands before operation.
- DO NOT immerse air purifier in water or liquids. It may result in damage to the appliance, electric shock, or fire.
- DO NOT use the air purifier outdoors. This appliance is designed for indoor use only.
- DO NOT use the air purifier in an enclosed space where flammable, combustible, or explosive gases are present.
- DO NOT use in an area where toxic vapors, flammable dust or oxygen tanks are present.
- DO NOT insert fingers or objects into the air outlet.
- Child supervision is required while the air purifier is on. Do not allow children to play on or near the air purifier.

**WARNING:** To Reduce The Risk Of Fire Or Electric Shock, Do Not Use This Fan With Any Solid-State Speed Control Device

## Use & Care

- Always make sure to place the air purifier on a flat, level surface before operation.
- Always allow 15 inches (38 cm) of clearance on all sides of the purifier.
- DO NOT ROUTE CORD UNDER FURNITURE OR APPLIANCES. Do not run the power cord under carpeting. Do not cover cord with throw rugs, runners or similar coverings. Place the power cord away from high traffic areas.
- DO NOT sit on or place anything on top of the purifier.
- DO NOT place the air purifier near sources of heat, such as stoves, ovens, radiators or computers.
- DO NOT use this appliance with indoor smoke-type insect repellents or in places with oily residues, burning incense or chemical fumes.
- DO NOT open the back shell while the air purifier is on. It will automatically turn off the unit.
- Always unplug the appliance from the power supply before servicing.
- DO NOT clean the appliance with water or any other liquid to avoid electric shock or injury.
- DO NOT attempt to repair this device in any way or use any replacement components or parts to modify the air purifier. Contact Customer Support immediately if your appliance is no longer working.
- Only use Airthereal Pure Morning APH230C replacement filters for this unit.
- If you experience any problems while operating the air purifier, refer to the Troubleshooting section in the manual. If the problem is NOT solved, contact Customer Support.
- If the unit is damaged or NOT functioning properly, discontinue use and contact Customer Support.

# INSTALLATION INSTRUCTIONS

1. Open the front shell of the air purifier and unwrap the plastic package of the HEPA filter.

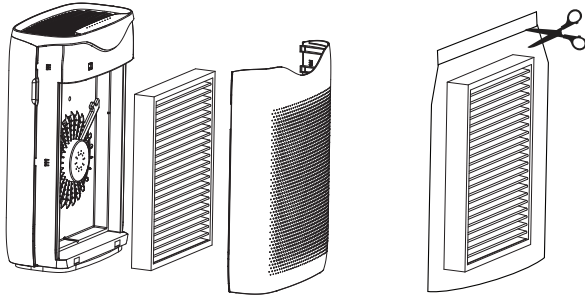

2. Reinstall the HEPA filter. Make sure the pull-tab is facing outward. Then reinstall the front shell.

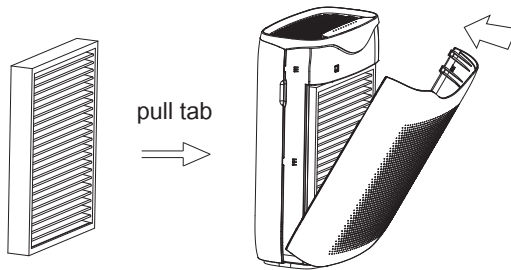

**NOTE:** If the front shell is not reinstalled properly, the air purifier will not power on.

3. Place the air purifier on a flat and firm position.

Place the air purifier at least 15 inches away from TVs, radios, and other electronic products. Electromagnetic interference from certain electronics may cause product malfunction. Flimsy or slanted surfaces may increase noise and vibrations.

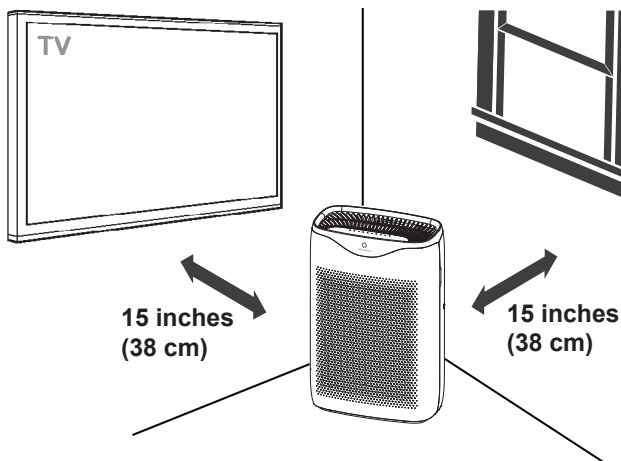

# OPERATION

1. Insert the power cord into an electrical outlet.

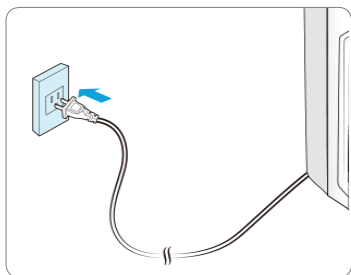

## WARNING

Follow these instructions to reduce the risk of serious injury or death and to reduce risk of damaging the unit.

Please make sure the operating voltage is the same as the parametric label.

2. Control Panel Introduction



### On/Off Button

- Press this button to turn the air purifier on or off.

#### **Note:**

#### Filter Reset Function

- The On/Off Button will flash continuously when it is time to replace the filter.
- Replace the filter, and then press and hold the On/Off Button for 5 seconds to reset it. The light will stop glowing and the system will start to record the filter usage.

### Fan Speed Setting

- Press to cycle between 3 fan speeds: low, medium, and high.

### Sleep Mode Button

- Press the Sleep Mode Button to select Sleep Mode.
- In Sleep Mode, the fan will run at the quietest level.

### On/Off Timer Button

- Delay Start Timer:  
Set the delay start while the machine is powered on but not running. The timer can be set for 1, 2, 4, or 8 hours. Once the timer reaches zero, the air purifier will start running.



- Delay Off Timer:

Set the delay off while the machine is powered on and running. The timer can be set for 1, 2, 4, or 8 hours. Once the timer reaches zero, the air purifier will enter standby mode.

**Note:**

- To cancel a timer, press the timer button until the timer button light turns off.
- The timer will restart every time you select a new timer length.

### UV-C Light

- Press to activate/inactivate the UV light mode.
- The UV-C light is rated at 50,000 hours, or slightly longer than 5 years. It's no need to replace the UV light for normal maintenance.

**Note:**

### Child Lock

- Press and hold the UV button and Timer button simultaneously for 5 seconds until the light twinkles. At this time, other buttons are unable to be used.
- Press and hold the UV button and Timer button simultaneously for 5 seconds again to unlock.

### Memory Function

- When your APH230C restarts, it will remember and resume your last used setting.

## MAINTENANCE

### Know the HEPA Filter

When the On/Off Button  keeps flashing, it is a reminder to check and change the air filter.

We recommend replacing the air filter every 6-8 months for optimal use, or according to your air filter status.

If you notice any of the below symptoms it may be time to replace the air filter.

- Increased noise
- Decreased airflow
- Clogged filters
- Presence of odors from the unit

### Purchase a new Airthereal Air Filter Replacement:

[www.airthereal.com](http://www.airthereal.com)

Search on Amazon: APH230C filter / B081Z3PRPL

**Only use Airthereal Pure Morning APH230C replacement filters for this unit.**

## Replace the Air Filter

Power off and unplug before operating.  
Remove the front shell.

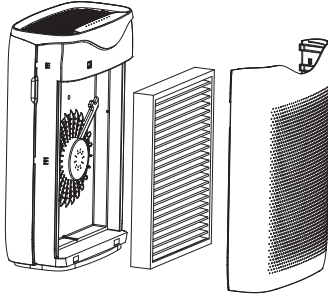

Take out the old filter by pulling the tab. Unwrap a new one.

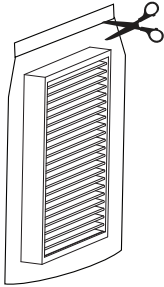

Install a new filter in the unit. Make sure the pull-tab on the filter is facing outward and put the front shell on.

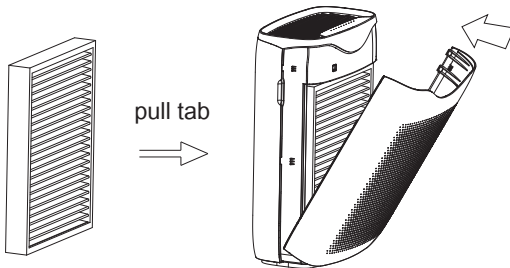

Power the unit on. **Press and hold the On/Off Button**  for 5 seconds to reset the replacement reminder.

## Cleaning

**Unplug the power cord before cleaning.**

- Plastic housing should be cleaned with a soft cloth moistened with mild soap. Thoroughly remove soap film with a dry cloth.
- Open the front panel and clean the interior and air outlet with a vacuum cleaner.
- For better maintenance, it's recommended to clean the unit every 2 months.

# TROUBLESHOOTING

Problem	Cause	Solution
No power or response.	The unit is not plugged into an electrical outlet.	Connect the plug to a powered electrical outlet.
	The outlet is not working properly.	Try plugging the air purifier into a different outlet.
	The power cord is damaged.	Immediately discontinue use and contact Customer Support.
	The air purifier is defective or malfunctioning.	
Unpleasant Smell.	The filter may be too dirty if it's used for a long time.	Replace the filter.
	Using the air purifier in moist conditions or water entered in the filter.	
Unusual noise while operating.	Dirty filters.	Replace the filter.
	Filters installed improperly.	Place the filter properly.
Significantly reduced airflow.	Not enough space around the unit.	Ensure that there are at least 15 inches (38cm) between the unit and other objects.
	The plastic bag of the filter wasn't unwrapped yet	Make sure unwrap the plastic bag of the filter before using.
Poor air purification quality.	The air inlet or outlet is blocked.	Remove objects that block the air inlet or outlet.
	The filter is not properly placed in housing.	Properly place filter as noted.

# WARRANTY

Product Name	Airthereal Pure Morning APH230C HEPA Air Purifier
Series	Pure Morning
Model	APH230C
Manufacturer Warranty Period	4 Years
<b>Please keep your order receipt for future reference.</b>	

## TERMS & POLICY

Quality has always been Airthereal's top priority. For your 100% hassle-free shopping experience, Airthereal provides a **4-Year** manufacturer's limited warranty for APH230C Air Purifiers.

Online information: [airthereal.com/pages/warranty](https://airthereal.com/pages/warranty)

### • What's covered?

Defects due to faulty materials and workmanship of the product.

### • What's NOT covered?

1. Damage caused by the owner when attempting to fix or altering the product by himself or herself.
2. Damage caused by misuse, abuse, neglect, alterations, or unauthorized repair.
3. Natural depreciation.

### • Warranty Period

Warranty becomes effective since the date of the original purchase and will last for four(4) years.

### • Who's covered?

This limited warranty is only effective for the original purchaser. It is NOT transferable.

### • How to request warranty services?

To obtain the benefit of this warranty, please leave a message online (<https://airthereal.com/pages/warranty>), or send an email to [support@airthereal.com](mailto:support@airthereal.com). Our customer service will address your issue promptly

### • What will Airthereal do?

1. Repair the item.
2. Replace the item if repairable.
3. Refund the item under certain circumstances.

**ALL EXPRESSED AND IMPLIED WARRANTIES, INCLUDING THE WARRANTY OF MERCHANTABILITY, ARE LIMITED TO THE PERIOD OF THE LIMITED WARRANTY.**



# KOMPONENTEN

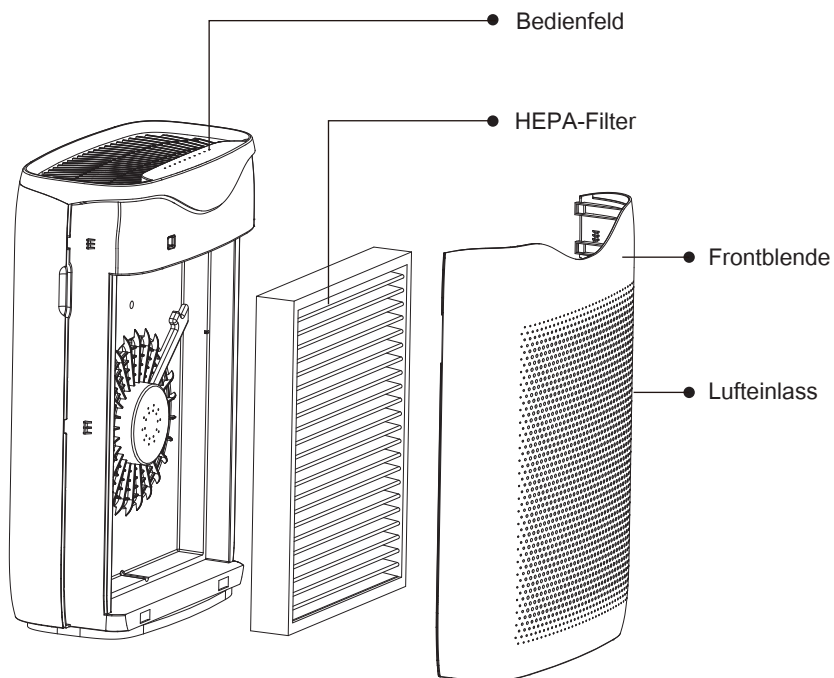
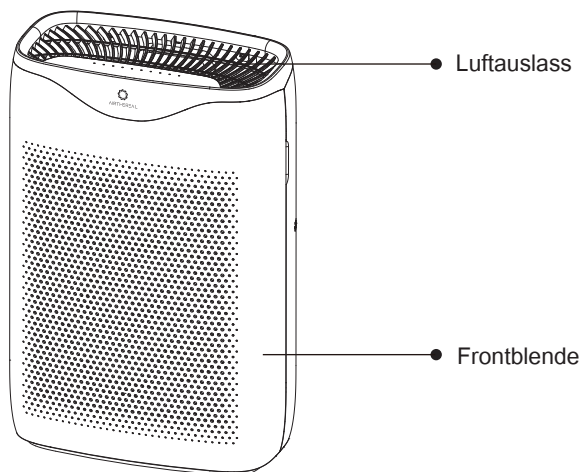

# SPECIFICATIONS

Serie	Pure Morning
Modell	APH230C
CADR	230m <sup>3</sup> /h (135CFM)
Anwendbarer Bereich	Bis zu 30m <sup>2</sup> (315sq.ft.)
Filterstruktur	<ul style="list-style-type: none"><li>• Vorfilter</li><li>• Echter HEPA-Filter</li><li>• Aktivkohlefilter</li></ul>
Filter-Lebensdauer	> 6 Monate
Geräuschpegel	Schlafmodus <24dB Niedrige Geschwindigkeit <30dB Mittlere Geschwindigkeit <40dB Hohe Geschwindigkeit <49 dB
Standby-Leistung	< 2W
Nennleistung	60W
Stromversorgung	AC 220-240V, 50Hz (3G x 0.75mm <sup>2</sup> , 63"(150cm) Kable)
Betriebstemperatur	-10°C ~ 55°C
Abmessung	50 x 33 x 18,5cm (20 x 13 x 7,5 Zoll)
Gewicht	4,5 kg (10lbs)



## WICHTIGE SICHERHEITSHINWEISE

### Wichtig:

Bitte lesen und befolgen Sie alle Anweisungen und Warnungen in diesem Handbuch, bevor Sie es verwenden.

Die Nichtbeachtung der hier enthaltenen Anweisungen und Warnungen kann zu ungenauen Ergebnissen und/oder Schäden am Produkt selbst führen.

## Allgemeine Sicherheit

### Verwenden Sie diesen Luftreiniger nur wie in diesem Handbuch beschrieben.

- Stellen Sie sicher, dass der Stecker richtig in eine Wechselstromsteckdose passt. Dieses Gerät hat einen gepolten Stecker (ein Blatt ist breiter als das andere). Um das Risiko eines elektrischen Schlages zu verringern, ist dieser Stecker nur für eine gepolte Steckdose vorgesehen. Wenn der Stecker nicht vollständig in die Steckdose passt, kehren Sie den Stecker um. Wenn er immer noch nicht passt, wenden Sie sich an einen qualifizierten Elektriker. Versuchen Sie nicht, diese Sicherheitsfunktion zu umgehen.
- Wenn Sie den Luftreiniger nicht verwenden, schalten Sie ihn aus und trennen Sie ihn von seiner Stromquelle, indem Sie den Stecker aus der Steckdose ziehen.
- Nehmen Sie das Gerät NICHT in Betrieb, wenn sein Kabel oder Stecker beschädigt ist. Dies kann zu Schäden am Gerät oder Verletzungen führen. ES muss vom Hersteller oder einer anderen qualifizierten Person ersetzt werden, um alle Risiken zu vermeiden.
- Es wird NICHT empfohlen, ein Verlängerungskabel zu verwenden. Falls erforderlich, sollte das Verlängerungskabel die gleiche Größe wie das Original haben.
- Trocknen Sie Ihre Hände vor der Inbetriebnahme gründlich ab.
- Tauchen Sie den Luftreiniger NICHT in Wasser oder Flüssigkeiten ein. Dies kann zu Schäden am Gerät, einem elektrischen Schlag oder Feuer führen.
- Verwenden Sie den Luftreiniger NICHT im Freien. Dieses Gerät ist nur für die Verwendung in Innenräumen vorgesehen.
- Verwenden Sie den Luftreiniger NICHT in einem geschlossenen Raum, in dem entzündliche, brennbare oder explosive Gase vorhanden sind.
- Verwenden Sie den Luftreiniger NICHT in einem Bereich, in dem giftige Dämpfe, brennbarer Staub oder Sauerstofftanks vorhanden sind.
- Führen Sie KEINE Finger oder Gegenstände in den Luftauslass ein.
- Während der Luftreiniger eingeschaltet ist, müssen Kinder beaufsichtigt werden. Lassen Sie Kinder nicht mit dem Luftreiniger oder in der Nähe des Luftreinigers spielen.

**WARNUNG:** Um das Risiko von Bränden oder Elektroschocks zu verringern, betreiben sie diesen Ventilator nicht mit einer elektronischen Drehzahlregelung.

## Benutzung & Pflege

- Stellen Sie den Luftreiniger vor der Inbetriebnahme immer auf eine flache, ebene Oberfläche.
- Lassen Sie immer 38 cm (15 Zoll) Freiraum auf allen Seiten des Luftreinigers.
- VERLEGEN SIE KEINE KABEL UNTER MÖBELN ODER GERÄTEN. Verlegen Sie das Netzkabel nicht unter Teppichen. Das Kabel nicht mit Wurfteppichen, Läufern oder ähnlichen Abdeckungen bedecken. Verlegen Sie das Netzkabel nicht in der Nähe von stark frequentierten Bereichen.
- Setzen Sie sich NICHT auf den Reiniger und legen Sie nichts darauf.
- Stellen Sie den Luftreiniger NICHT in der Nähe von Wärmequellen wie Öfen, Herden, Heizkörpern oder Computern auf.
- Verwenden Sie dieses Gerät NICHT mit rauchartigen Insektenschutzmitteln in Innenräumen oder an Orten mit öligen Rückständen, brennendem Weihrauch oder chemischen Dämpfen.
- Öffnen Sie NICHT die Rückseite des Gehäuses, während der Luftreiniger eingeschaltet ist. Dadurch wird das Gerät automatisch ausgeschaltet.
- Trennen Sie das Gerät vor der Wartung immer vom Stromnetz.



- Reinigen Sie das Gerät NICHT mit Wasser oder einer anderen Flüssigkeit, um einen elektrischen Schlag oder Verletzungen zu vermeiden.
- Versuchen Sie NICHT, dieses Gerät in irgendeiner Weise zu reparieren oder Ersatzkomponenten oder -teile zu verwenden, um den Luftreiniger zu modifizieren. Wenden Sie sich sofort an den Kundendienst, wenn Ihr Gerät nicht mehr funktioniert.
- Verwenden Sie für dieses Gerät nur Airthereal Pure Morning APH230C Ersatzfilter.
- Wenn beim Betrieb des Luftreinigers Probleme auftreten, lesen Sie den Abschnitt Fehlerbehebung im Handbuch. Wenn das Problem NICHT gelöst wird, wenden Sie sich an den Kundendienst.
- Wenn das Gerät beschädigt ist oder NICHT ordnungsgemäß funktioniert, stellen Sie die Verwendung ein und wenden Sie sich an Kundensupport.

## INSTALLATIONSANLEITUNG

1. Entfernen Sie die Frontblende des Luftreinigers und packen Sie den HEPA-Filter aus.

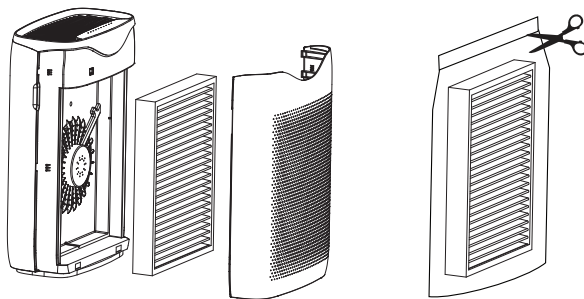

2. Installieren Sie den HEPA-Filter. Stellen Sie sicher, dass die Zuglasche nach außen zeigt. Bringen Sie dann die Frontblende wieder an.

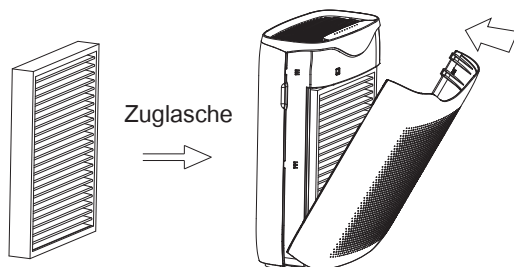

**HINWEIS:** Wenn die Frontblende nicht ordnungsgemäß installiert wird, schaltet sich der Luftreiniger nicht ein.

3. Stellen Sie den Luftreiniger auf eine flache und feste Position.

Stellen Sie den Luftreiniger mindestens 15 Zoll von Fernsehern, Radios und anderen elektronischen Produkten entfernt auf. Elektromagnetische Störungen durch bestimmte Elektronik können zu Fehlfunktionen des Produkts führen. Schwache oder schräge Flächen können Lärm und Vibrationen verstärken.

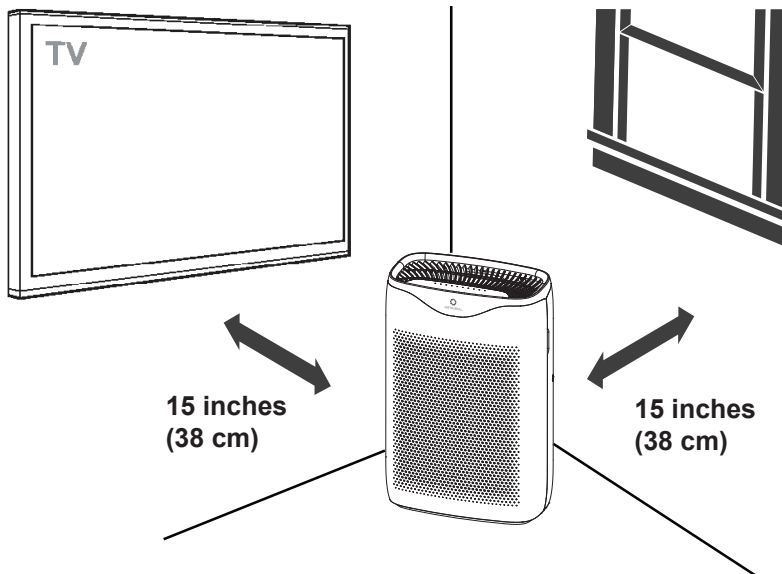

## BETRIEB

1. Stecken Sie das Netzkabel in eine Steckdose.

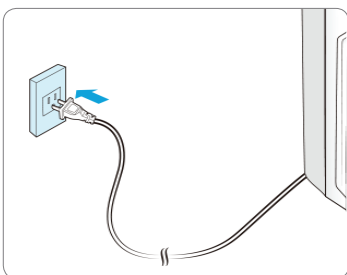

### **⚠** Warnung

Befolgen Sie diese Anweisungen, um das Risiko schwerer Verletzungen oder des Todes und die Gefahr einer Beschädigung des Geräts zu verringern.

Bitte stellen Sie sicher, dass die Betriebsspannung mit der parametrischen Angabe übereinstimmt.

## 2. Bedienfeld Einführung



### Ein/Aus-Taste

- Drücken Sie diese Taste, um den Luftreiniger ein- oder auszuschalten.

#### Hinweis:

##### Filter-Reset-Funktion

- Die Ein/Aus-Taste blinkt kontinuierlich, wenn es Zeit ist, den Filter auszutauschen.
- Tauschen Sie den Filter aus und halten Sie dann die Ein/Aus-Taste 5 Sekunden lang gedrückt, um ihn zurückzusetzen.
- Das Licht hört auf zu leuchten und das System beginnt mit der Aufzeichnung der Filterverwendung.



### Einstellung der Lüftergeschwindigkeit

- Drücken Sie die Taste, um zwischen 3 Lüftergeschwindigkeiten zu wechseln: niedrig, mittel und hoch.



### Ruhemodus-Taste

- Drücken Sie die Ruhemodus-Taste, um den Ruhemodus zu wählen.
- Im Ruhemodus läuft der Lüfter auf der leisesten Stufe.



### Ein/Aus-Timer-Taste

- Startverzögerungszeitgeber:  
Stellen Sie die Startverzögerung ein, wenn die Maschine eingeschaltet ist, aber nicht läuft. Der Timer kann auf 1, 2, 4 oder 8 Stunden eingestellt werden. Sobald der Timer Null erreicht, beginnt der Luftreiniger zu laufen.
- Ausschaltverzögerungs-Timer:  
Stellen Sie die Ausschaltverzögerung ein, während die Maschine eingeschaltet ist und läuft. Der Timer kann auf 1, 2, 4 oder 8 Stunden eingestellt werden. Sobald der Timer Null erreicht, geht der Luftreiniger in den Standby-Modus.

#### Hinweis:

- Um einen Timer abzubrechen, drücken Sie den Timer-Knopf, bis das Licht des Timer-Knopfes erlischt.
- Der Timer wird jedes Mal neu gestartet, wenn Sie eine neue Timerlänge wählen.



### UV-C Light

- Drücken Sie auf die Taste, um den UV-C-Lichtmodus ein- oder auszuschalten.
- Das UV-C-Licht ist für 50.000 Betriebsstunden oder etwas länger als 5 Jahre ausgelegt. Das UV-C-Licht muss bei normaler Wartung nicht ersetzt werden.

### Anmerkung:



### Kindersicherung

- Halten Sie die UV-Taste und die Timer-Taste gleichzeitig 5 Sekunden lang gedrückt, bis das Licht blinkt. Derzeit können andere Schaltflächen nicht verwendet werden.
- Halten Sie die UV-Taste und die Timer-Taste gleichzeitig 5 Sekunden lang gleichzeitig gedrückt, um die Sperre aufzuheben.

### Speicherfunktion

- Wenn Ihr APH230C neu startet, merkt es sich Ihre zuletzt verwendete Einstellung und nimmt sie wieder auf.

## WARTUNG

Wenn die Ein/Aus-Taste  kontinuierlich blinkt, ist dies eine Erinnerung an die Überprüfung und den Wechsel des Luftfilters.

Wir empfehlen, den Luftfilter für eine optimale Nutzung alle 6-8 Monate zu wechseln, oder je nach Filterstatus.

Wenn Sie eines der unten aufgeführten Symptome feststellen, ist es möglicherweise an der Zeit, den Luftfilter zu ersetzen.

- Erhöhtes Geräusch
- Verminderter Luftstrom
- Verstopfte Filter
- Vorhandensein von Gerüchen aus der Einheit

### Kaufen Sie einen neuen Airthereal-Luftfilter-Ersatz:

[www.airthereal.com](http://www.airthereal.com)

Suche auf Amazon: APH230C-Filter / B081Z3PRPL

**Verwenden Sie für dieses Gerät nur Airthereal Pure Morning APH230C Ersatzfilter.**

### Den Luftfilter austauschen

Schalten Sie das Gerät aus und ziehen Sie den Netzstecker.

Entfernen Sie die Frontblende.

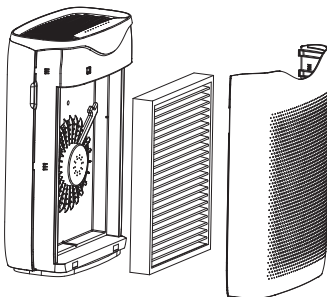

Nehmen Sie den alten Filter heraus, indem Sie an der Lasche ziehen. Packen Sie einen neuen Filter aus.

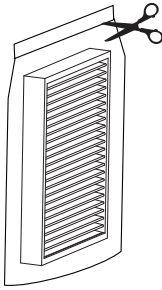

Installieren Sie einen neuen Filter in der Einheit. Achten Sie darauf, dass die Zuglasche am Filter nach außen zeigt und bringen sie die Frontblende des Gerätes wieder an.

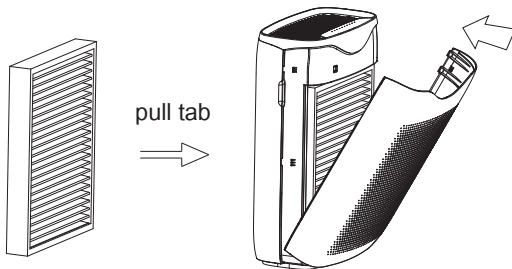

Schalten Sie das Gerät ein. **Halten Sie die Ein-/Aus-Taste**  5 Sekunden lang gedrückt, um die Austausch-Erinnerung zurückzusetzen.

## Reinigung

### Ziehen Sie vor der Reinigung den Netzstecker.

- Das Kunststoffgehäuse sollte mit einem weichen, mit milder Seife angefeuchteten Tuch gereinigt werden. Entfernen Sie den Seifenfilm gründlich mit einem trockenen Tuch.
- Öffnen Sie die Frontblende und reinigen Sie den Innenraum und den Luftauslass mit einem Staubsauger.
- Zur besseren Wartung wird empfohlen, das Gerät alle 2 Monate zu reinigen.

# FEHLERBEHEBUNG

Problem	Grund	Lösung
Keine Leistung oder Reaktion.	Das Gerät ist nicht an eine Steckdose angeschlossen.	Schließen Sie den Stecker an eine Netzsteckdose an.
	Die Steckdose funktioniert nicht richtig.	Versuchen Sie, den Luftreiniger an eine andere Steckdose anzuschließen.
	Das Netzkabel ist beschädigt.	Stellen Sie die Verwendung sofort ein und wenden Sie sich an den Kundendienst.
	Der Luftreiniger ist defekt oder funktioniert nicht richtig.	
Unangenehmer Geruch.	Der Filter ist möglicherweise zu verschmutzt, wenn er längere Zeit benutzt wird.	Tauschen Sie den Filter aus.
	Verwendung des Luftreinigers unter feuchten Bedingungen oder bei Wassereintritt in den Filter.	
Ungewöhnliche Geräusche während des Betriebs.	Verschmutzte Filter.	Ersetzen Sie den Filter.
	Falsch installierter Filter.	Setzen Sie den Filter richtig ein.
Erheblich reduzierter Luftstrom.	Nicht genügend Platz um die Einheit.	Achten Sie darauf, dass zwischen dem Gerät und anderen Objekten mindestens 38 cm (15 Zoll) liegen.
	Der Filter wurde noch nicht ausgepackt	Vergewissern Sie sich, dass der Filters vor der Verwendung ausgepackt wurde.
Schlechte Luftreinigungsqualität.	Der Luftein- oder -auslass ist blockiert.	Entfernen Sie Objekte, die den Luftein- oder -auslass blockieren.
	Der Filter ist nicht richtig im Gehäuse platziert.	Setzen Sie den Filter wie angegeben ein.

# GARANTIE

Produktname	Airthereal Pure Morning APH230C HEPA Air Purifier
Serie	Pure Morning
Modell	APH230C
Hersteller Garantiedauer	4 Jahre
<b>Bitte bewahren Sie Ihren Bestellschein zur späteren Verwendung auf.</b>	

## Gewährleistungsbedingungen

Qualität war schon immer die oberste Priorität von Airthereal. Für Ihr 100% problemloses Einkaufserlebnis bietet Airthereal eine 4-Jahres-Herstellergarantie für APH230C Luftreiniger. Online Informationen: [airthereal.com/pages/warranty](https://airthereal.com/pages/warranty)

### • Was wird abgedeckt?

Defekte aufgrund von Material- und Verarbeitungsfehlern des Produkts.

### • Was ist NICHT abgedeckt?

Schäden, die vom Eigentümer verursacht werden, wenn er versucht, das Produkt selbst zu reparieren oder zu ändern. Schäden, die durch Missbrauch, unsachgemäße Verwendung, Vernachlässigung, Änderungen oder unbefugte Reparatur verursacht werden.

### • Garantiezeit

Die Garantie tritt ab dem Datum des ursprünglichen Kaufs in Kraft und gilt für drei (4) Jahre.

### • Wer ist abgedeckt?

Diese beschränkte Garantie ist nur für den ursprünglichen Käufer wirksam. Sie ist NICHT übertragbar.

### • Wie kann man Garantieleistungen anfordern?

Um die Garantieleistungen zu beanspruchen, hinterlassen Sie bitte online eine Nachricht (<https://airthereal.com/pages/warranty>), oder senden Sie eine E-Mail an [inquiry@airthereal.com](mailto:inquiry@airthereal.com). Unser Kundendienst wird sich innerhalb von 24 Stunden mit Ihrem Problem befassen.

### • Was wird Airthereal tun?

1. Den Artikel reparieren.
2. Ersatz des Artikels, wenn er nicht reparierbar ist.
3. Erstattung unter bestimmten Umständen.

**ALL EXPRESSED AND IMPLIED WARRANTIES, INCLUDING THE WARRANTY OF MERCHANTABILITY, ARE LIMITED TO THE PERIOD OF THE LIMITED WARRANTY.**

Always here to help you  
[www.airthereal.com](http://www.airthereal.com)



Made in China

V 20200525

AN ETHEREAL AMBIANCE