



ELECTROCOMPANIET

If music really matters...



EMC 1

Owner's Manual
Manual del usuario
Mode d'Emploi
Istruzioni per l'uso
Bruksanvisning
Bedienungsanleitung





ELECTROCOMPANIET

If music really matters...

Owner's Manual

EMC 1 Reference CD Player

Warning:

To avoid risk of fire or electric shock, do not expose this appliance to rain or moisture. Verify line voltage before use.

Do not remove cover. No user serviceable parts inside. Refer servicing to qualified service personnel.

The warranty is void if the product is tampered with by non-authorized personnel.

Use only authorized Electrocompaniet service center.

Welcome to the World of Electrocompaniet

We thank you for choosing an Electrocompaniet high-end product.

The Electrocompaniet EMC 1 will bring you many years of wonderful music reproduction true to your favourite master recordings. Please take the time to read this manual to get optimum performance from your new CD Player.

The Electrocompaniet Story

Electrocompaniet was founded in 1973 in Oslo, Norway, to manufacture an amplifier designed by Per Abrahamsen. The design was based upon a new approach to transistor amplifier design developed by Dr. Matti Ojala and Jan Lohstro.

It had long been recognised that transistor amplifiers had a characteristic sound that many audiophiles and music lovers found unnatural.

Dr. Ojala and Mr. Lohstro analysed transistor amplifiers to determine what actually created the "transistor sound" in general transistorised designs.

The results of their innovative design work were incorporated in the first Electrocompaniet design - the legendary 25-watt amplifier.

It was the first commercial transistor amplifier to use this new design approach.

The amplifier was immediately recognised as dramatically more musical than any other transistor amplifier at the time.

This design philosophy has been constantly updated through continuous research and development. The philosophy prevails with all Electrocompaniet products.

Skilled technicians and craftsmen carefully create all Electrocompaniet products.

The products are extensively tested for maximum performance and reliability.

Electrocompaniet has always given the highest priority to extensive listening test for all its designs. Every product designed by our engineers must meet a variety of exacting standards, set by a listening panel that is carefully selected to represent a cross-section of musical taste and experience. Electrocompaniet designs go back and forth between the design laboratory and the listening panel until both the engineers and the listeners are satisfied with the end results.

Our quality products are sold throughout the world and provide the ultimate in listening pleasure to discriminating music lovers.

Design Concept and Construction

The basic design philosophy of the EMC 1 CD transport is inspired by crucial knowledge ported from the analogue turntable.

Principally, there is no difference between a record player and a CD player. Both playback systems consist of: a motor, a pick-up and a tone arm. Phenomena such as tone arm resonance's found in analogue turntables are just as problematic in typical CD Players.

To reduce or remove these phenomena plus other unwanted resonances, Electrocompaniet has developed a proprietary mechanical filter, which has been frequency-adjusted by our listening panel in numerous listening tests. The mechanical filter removes internal and external vibration components from entering the laser pick-up assembly, resulting in a superior reproduction with tighter bass, bigger sound stage, precision, high resolution and amazing detail.

The D/A converter is a sophisticated balanced 24-bit 96 KHz unit. Due to the higher sampling frequency, the bandwidth is moved one octave up in frequency compared to standard CD systems using 44,1 KHz sampling frequency.

All analogue circuits are fully balanced and symmetrical, similar to the design of our amplifiers.

Four separate power supplies using Floating Transformer Technology (FTT) feed the digital unit, the display, the drive mechanism and the analogue unit.

Unpacking the CD Player

Immediately upon receipt of the EMC 1 CD Player; inspect the carton for possible damage during shipment. The carton and packaging have been designed to provide the safest possible protection when transporting your CD Player.

Unpack the CD Player carefully. Save all packaging materials for future shipment.

The Content of the Carton

1 pcs Electrocompaniet EMC 1 CD Player

1 pcs AC power cord

1 pcs spare 1 Ampere Slow Blow Mains Fuse. (See page 11 for change of blown fuse)

1 pcs CD clamp

1 pcs Owner's Manual

1 pcs self-adhesive felt ring for placement of the CD clamp when not in use

2 pcs Allen keys for securing of the Electro Mechanical Cancellation System

Set-up Procedure

Before connecting to Mains check that the mains voltage printed on the rear panel of the CD Player corresponds to the line voltage in the territory were you intend to use the unit.

How to avoid damages

A good operating practice is to turn off all equipment before any connections or disconnections are made. Do not under any circumstances connect or disconnect equipment when power is turned on. The design of the RCA plug generates a huge transient when inserted. Connecting or disconnecting equipment with the power on could severely damage both speakers and amplifier(s).

How to avoid noise problems

The EMC 1 contains delicate circuits that are sensitive to magnetic strayfields.

The unit should not be place near mains transformers, TVs etc. Care should also be taken regarding placement of the interconnect cables. Do not run interconnect cables in parallel with mains cords and loudspeaker cables. Keep interconnect cables as short as possible.

1

For maximum performance, the EMC 1 must be level.

Place the CD Player on a level plane surface. Make all connections on the rear panel.

2

Unscrew the Allen screws holding the gold sign marked "Mechanical Cancellation System" with the small Allen key. Loosen the transport fixing screw that is located underneath the gold sign with the large Allen key. Unscrew it counter clockwise. Put the gold sign back and tighten the small Allen screws.

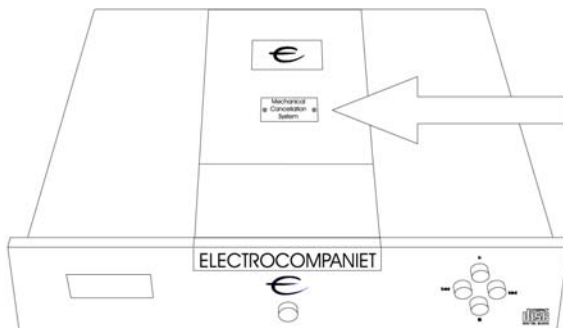

Important!

Keep the Allen keys and spirit level in a safe place for future use.

Always tighten the transport screw when moving the CD Player.

The damping scales in the EMC 1 weigh eight kilograms.

If not securely fastened, the CD Player will be severely damaged, resulting in void of warranty.

Do not over-tighten the transport screw.

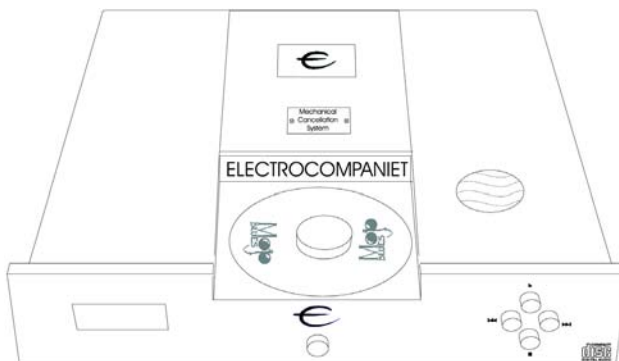

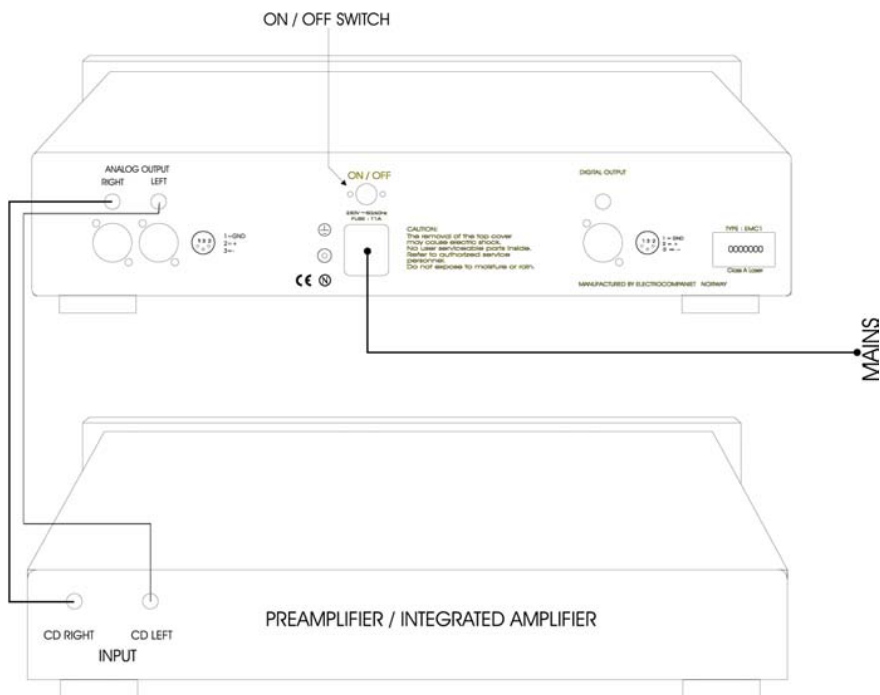
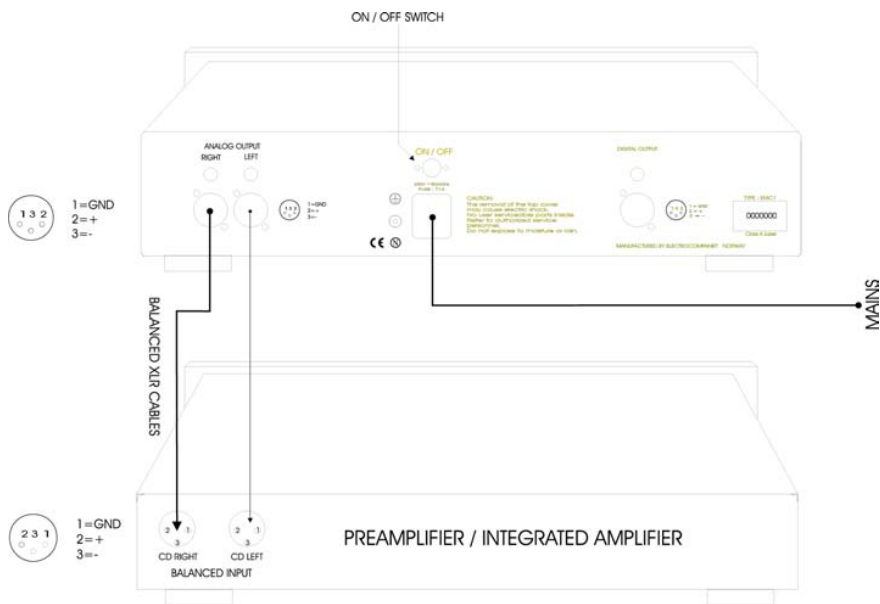

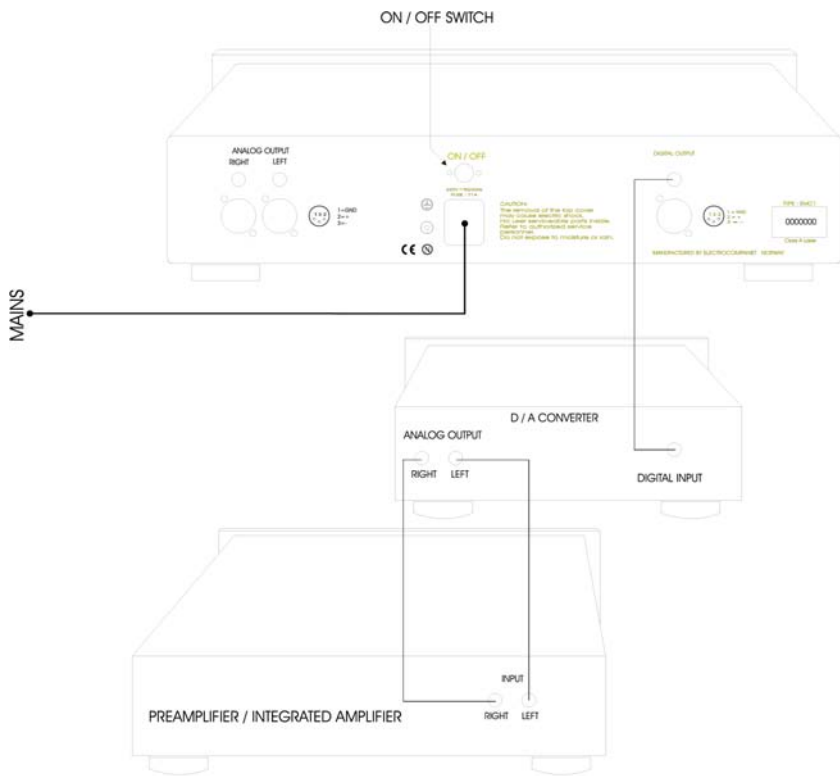
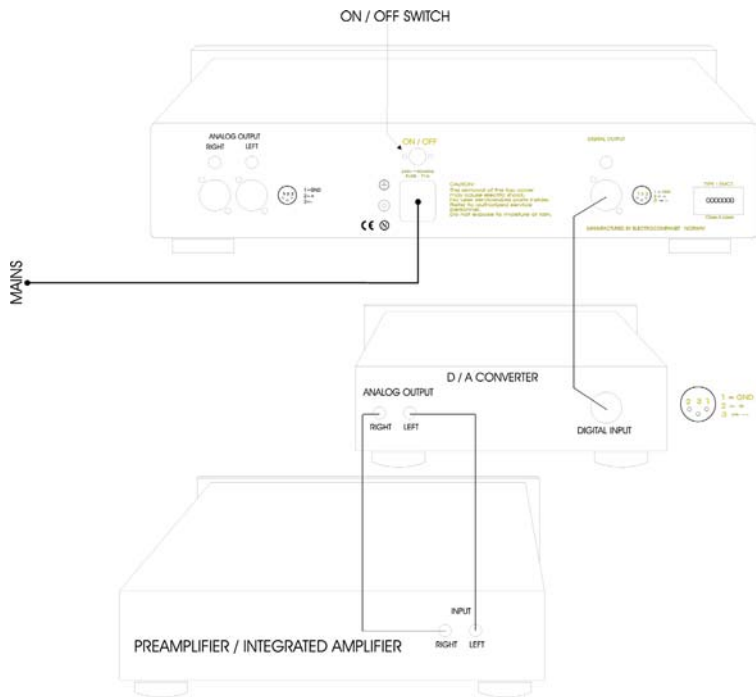

Front and Rear Panel Controls

The power on/off button is localised just above the mains connector on the rear panel. Generally, we recommend that you use the Standby button located on the front panel, or as an alternative, use the remote control.

The display will go dark. The e- sign on top of the unit will still be lit, indicating Standby mode. When not using the EMC 1 for a long period, turn the mains switch off and disconnect the unit from the mains outlet.

The four buttons on the right front panel have the following functions:

Top button = start/play

Right button = next

Left button = previous

Lower button = stop

How to Power up Your System

You should always power up your system in the following way:

Signal sources (CD Player, tuner etc.) and preamplifier first. Allow 30 seconds warm-up before you turn on the power amplifier(s).

When turning off your system:

Start with the power amplifier(s), then the preamplifier, and finally the signal sources.

Loading a Disc

Load the disc by gently pushing the drawer marked "ELECTROCOMPANIET" towards the rear of the unit. "Open" is shown on the display. Place the disc on the spindle. Then place the CD-clamp on the spindle. The clamp now securely fastens the disc. Pull the cover all the way home. The CD Player must first read and load vital information from the disc. This process, indicated by a flashing display, takes approximately three seconds. Tracks and total time are displayed. Press start/play and the first track starts to play. When changing a disc, press the stop button on the front panel or on the remote control before opening the drawer.

If the drawer is opened during playback, it will take the disc a few seconds to spin down. Do not touch the disc until it has come to a complete standstill.

Warning:

The laser pick-up is located behind the spindle.

NEVER look directly into the laserbeam!!!

Under normal circumstances the laser needs no cleaning.

Do not use any kind of "cleaning CDs"!

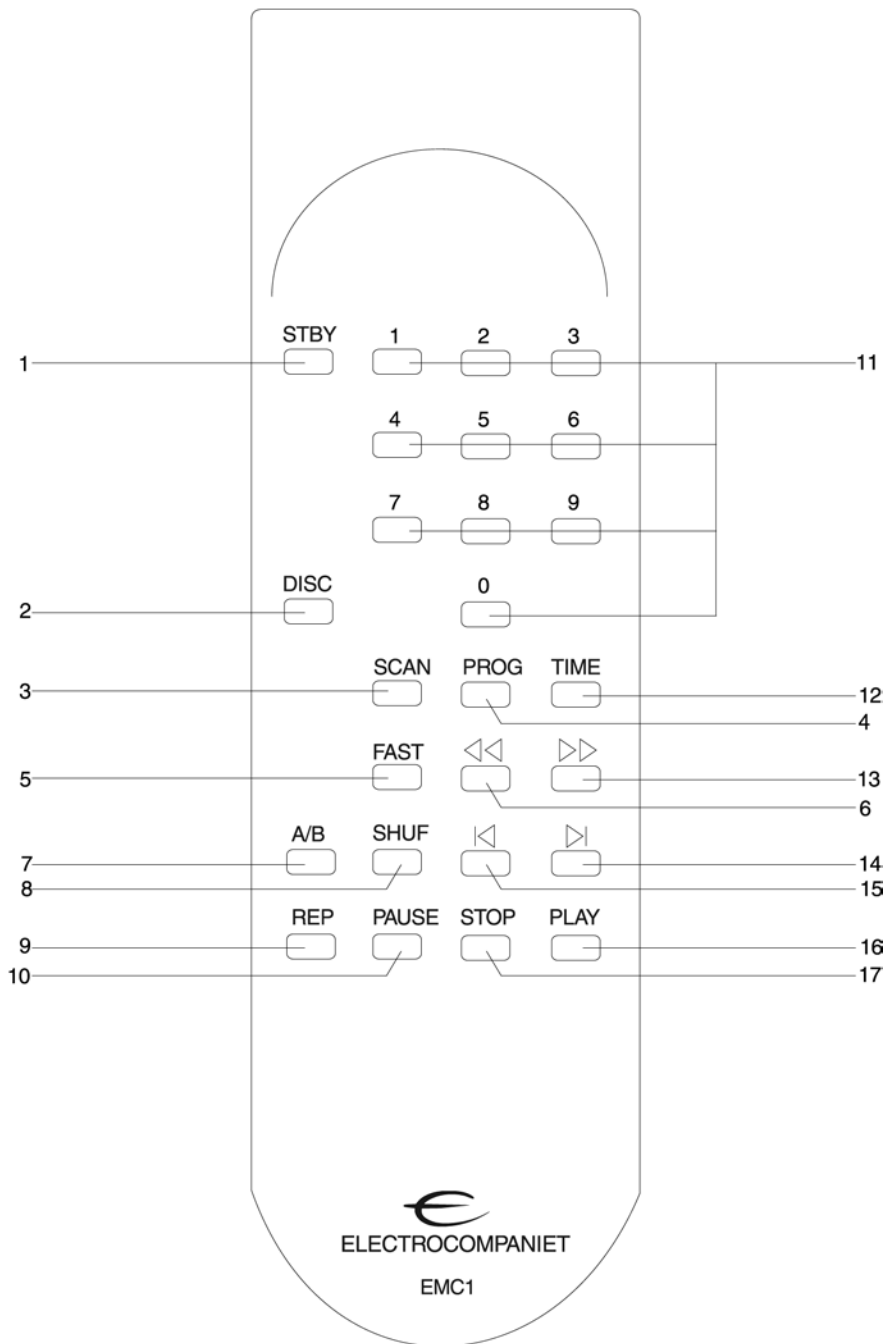

Remote control

1. **STANDBY**
2. **DISC** – No function.
3. **SCAN** – Play 10 seconds of each track.
4. **PROG**
 - a. Set the CD player in **STOP MODE**.
 - b. Select tracks with the numeric buttons (9), or step to the number using buttons no. **14** or **15**.
 - c. Press the **PROG (4)** button – the track is programmed.
Repeat **b** and **c** until all the tracks you wish to program is done.
After each track is programmed, the total playtime will be shown in the display.
If a track with number higher than 13 is programmed, the total playtime will not be shown.
You can browse through the tracks with the buttons **14** and **15**. On the tracks that already are programmed, you will see a “P” shown in the display.
If you wish to remove a track from your program, choose the track number and press **PROG (4)**.
To monitor what is being programmed. Go back to **STOP MODE**.
Press **PROG (4)** – The display will now show the programmed tracks in the new order.
The tracks are now stored in the order you programmed them and not in the original numeric order.
If you press **STOP (17)** two times your program sequence will be erased.
5. **FAST** – press this button before you use the search buttons (**6** or **13**). The search will go faster.
6. **SEARCH BACKWARDS**
7. **A/B** – Repeat a segment of the disc/track. Press the button once to mark the start of the portion to be repeated. Press it again at the end of the desired sequence. The selected area will play continuously until the **STOP (17)** button is pressed.
8. **SHUF** - The tracks will be played in a random order.
9. **REP** – Press this button once and all the tracks on the disc will be repeated. The display will show “**REPEAT**”.
Press the button again, and it will only repeat the current track.
The display will show “**REPEAT 1**”
10. **PAUSE** – Pause on/off.
11. **NUMERIC CONTROLS** – Press these buttons to select a specific track on the disc. For tracks 10 and above, the second digit of the number must be pressed within one second.
12. **TIME** – Press once. In normal operation, the display will show the running time of a track being played. Press the button once to check the time remaining for the track in play. Press the button again to view the total playing time of the disc being played.
13. **SEARCH FORWARD**
14. **NEXT TRACK**
15. **PREVIOUS TRACK**
16. **PLAY**
17. **STOP**

Replacing a blown Mains Fuse

Always remove the AC cord from the AC inlet. The mains fuse is located in a small drawer inside the AC inlet of the unit.

If, for some reason the fuse is blown, turn the unit off, and remove the AC cord from the AC inlet. Open the drawer with a small screwdriver and remove the blown fuse.

The spare fuse is located inside a holder in front of the mains fuse.

1. Remove and discard the blown fuse.
2. Remove the spare fuse gently by pushing it sideways out of its holder.
3. Insert the spare fuse as the main fuse.
4. Push the drawer gently back to closed position.
5. Re-insert the AC cord and turn the unit on.

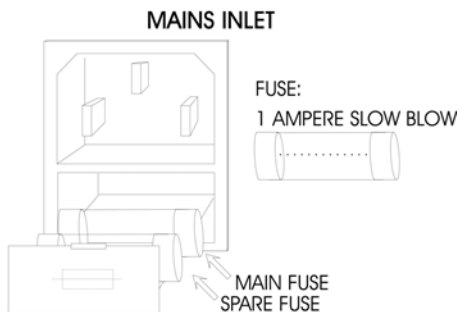

Never replace the fuse with other values than indicated on the unit!

Replacing Remote Control Batteries

Replace exhausted batteries by gently inserting your fingernail or small screwdriver in the groove on the left side of the battery compartment cover. Lift the cover off, and insert a fresh set of batteries as indicated by the diagram below. Be careful to follow the + and - polarity indications at the bottom of the battery compartment.

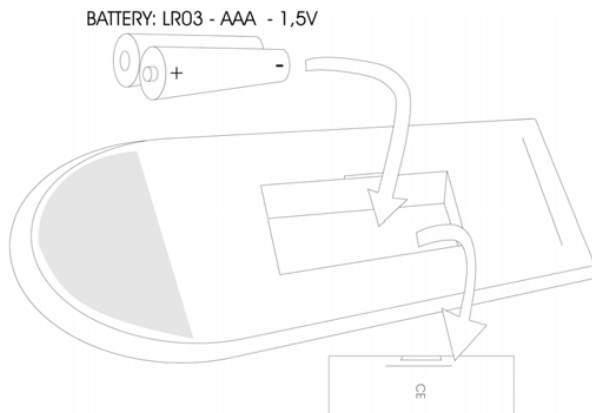

Technical Specifications EMC 1

Analog stage

Output level (unbalanced)	1,6 V
Output level (balanced)	3,2 V
Gain (unbalanced)	1.6 X (4 dB)
Gain (balanced)	3.2 X (10 dB)
Maximum output (balanced)	> 14 V RMS
THD (1 V out, 1 kHz)	< 0.002 %
Channel separation (1 V out, 1 kHz)	> 90 dB
Equivalent input noise	4 uV
Output impedance	100 Ohm
Analog filter (-3 dB)	75 kHz

Digital stage

Dynamic range	100 dB
Signal to noise	100 dB
THD	-100 dB
Frequency response	20 Hz - 20 kHz
Input / Output impedance (fixed)	75 Ohm
Sampling frequency in	32 - 48 kHz

Mains voltage	120V / 240V
Power consume	23 W

Dimensions

Width	483 mm (19 inches)
Depth	450 mm (17.7 inches)
Height	120 mm (4.7 inches)
Weight	20 kg (44 lbs..)

Specifications subject to change without notice.

Important Notice

For optimal sonic performance, the EMC 1 should be burned in for a minimum time of 72 hours. The easiest way to burn in your EMC1 is to put a disc in REPEAT mode with the rest of your system turned off.

In daily operation, switch off the CD Player by using the STANDBY button on either the remote control or on the front panel.

If the CD Player has been switched off by the MAINS button on the rear panel, allow two hours of warm-up to optimise sonic performance.

Due to high class A operation in all Electrocompaniet designs, it is normal for the CD Player to feel warm. Proper ventilation is important. The CD player should by no means be completely covered.

A good rule of thumb is to allow at least 3 – 5 cm (1 - 2 inches) of air sidewise, and 5 – 8 cm (2 - 3 inches) above the CD Player.

Please refer to Owner's Manual for removal of the CD transport screw. The transport screw must be removed for proper operation.

When moving the CD Player. Always re-insert and tighten the transport screw to avoid severe damage to the unit!!!

Service Policy

If Service is needed

Your dealer will have all relevant information regarding the service centers in your area and will ensure that your unit is serviced without delay.

It is our general policy to have your unit returned to you within 5 working days. This is an average time, and could vary locally, depending on the work load at the service center.

If, for some reason, there are no service facilities available in your country, please ship the unit to the following address:

Electrocompaniet A/S
Solheimsveien 36 1473 SKÅRER
Phone: +47 67 91 17 66 Fax: +47 67 91 17 60

E-mail: elcomp@electrocompaniet.no Web: <http://www.electrocompaniet.no>

The end- user is responsible for all shipping charges, insurance, reimportation and duty charges. When shipping a product to the factory for service, always include the following:

1. A sales slip or other proof of purchase if repair is claimed under warranty.
2. A proforma invoice with value of goods, stating that the amplifier is returned to Norway for repair.
3. An accompanying letter describing faults, symptoms, or problems with the unit.
4. Always ship the unit in its original carton and packaging material to prevent damage in transit. Electrocompaniet will not cover damages incurred in transit.

PLEASE REMEMBER TO FASTEN THE TRANSPORT FIXING SCREW!

If you require further information concerning the operation of the unit, or if you have any questions related to service, please do not hesitate to contact your dealer or national Electrocompaniet distributor.



ELECTROCOMPANIET

If music really matters...

MANUAL DEL USUARIO

Reproductor de CDs EMC 1

Advertencia: Para evitar el riesgo de incendios y descargas eléctricas, no exponga esta unidad a la lluvia o a la humedad.

Verifique el voltaje.

No quite la cubierta. En el interior no hay piezas que deba reparar el usuario. Solicite las reparaciones al personal de servicio capacitado.

La garantía quedará anulada si el producto es manipulado por personas no autorizadas. Acuda solamente a servicios técnicos autorizados por Electrocompaniet.

Bienvenido al mundo de Electrocompaniet

Le agradecemos que haya elegido un producto de alta calidad de Electrocompaniet.

El EMC 1 de Electrocompaniet le concederá muchos años de una reproducción musical maravillosa de acuerdo con sus grabaciones originales favoritas. Por favor, tómese tiempo para leer este manual, así podrá obtener un resultado óptimo de su nuevo reproductor de CD.

La historia de Electrocompaniet

Electrocompaniet fue fundada en 1973 en Oslo, Noruega, para fabricar un amplificador de transistor diseñado por Per Abrahamsen. El diseño estaba basado en un nuevo acercamiento al diseño de un amplificador del Dr. Matti Ojala y de Jan Lohstro. Se había reconocido hacía mucho tiempo que los amplificadores tenían un sonido característico que muchos amantes de la música encontraban poco natural. Ojala y Lohstro analizaron los amplificadores de transistor para determinar qué era lo que producía este “sonido de transistor” en los diseños transistorizados. Los resultados de su innovador trabajo de diseño fueron incorporados al primer diseño de Electrocompaniet, el legendario amplificador de 25 vatios. Fue el primer amplificador de transistor comercial en utilizar este nuevo diseño. Se reconoció que este amplificador era mucho más “musical” que cualquier otro amplificador de transistor de la época.

La filosofía de diseño ha sido constantemente mejorada, gracias a investigaciones y desarrollos continuos. Esta filosofía se conserva en todos los productos de Electrocompaniet.

Técnicos y operarios capacitados fabrican cuidadosamente todos los productos Electrocompaniet. Estos productos son siempre sometidos a duras pruebas para garantizar una mejor actuación y fiabilidad.

Electrocompaniet siempre ha dado prioridad a las pruebas de audición en todos sus productos. Cada producto diseñado por nuestros ingenieros tiene que alcanzar una serie de estándares, fijados por un grupo de escucha, seleccionado cuidadosamente para representar todos los gustos musicales. Los diseños de Electrocompaniet se analizan en los laboratorios de diseño y en el grupo de escucha hasta que tanto los ingenieros como los oyentes están satisfechos con el resultado final.

Nuestros productos de calidad se venden en todo el mundo y proporcionan el máximo placer en la escucha a los más exigentes amantes de la música.

Diseño y construcción

La filosofía de diseño básica del reproductor de CDs EMC 1 está inspirada en el conocimiento crucial aportado por el giradiscos analógico.

Principalmente no hay diferencia entre un tocadiscos y un reproductor de CDs. Ambos sistemas de reproducción cuentan con un motor, un fonocaptor y una cápsula. Ciertos fenómenos como la resonancia de la cápsula, que se ha encontrado en los giradiscos analógicos son igual de problemáticos en los típicos reproductores de CDs.

Para reducir o evitar estos fenómenos y otras resonancias no deseadas, Electrocompaniet ha desarrollado un filtro mecánico patentado, que ha sido ajustado a la frecuencia según nuestro panel de escucha en varias pruebas. El filtro mecánico evita que cualquier componente de vibración externa o interna entre en el bloque de lectura láser, teniendo como resultado una reproducción superior con un bajo más preciso, una escena sonora más amplia, mayor precisión, alta resolución y un detalle sorprendente.

El convertidor D/A es una sofisticada unidad balanceada, de 24-bit y 96KHz. Debido a su alta frecuencia de muestreo, la frecuencia del ancho de banda se aumenta una octava en comparación con los sistemas de CD estándar, que usan una frecuencia de muestreo de 44.1 KHz.

Todos los circuitos analógicos están totalmente balanceados y son simétricos, de forma similar al diseño de nuestros amplificadores.

Cuatro fuentes separadas, con Floating Transformer Technology (FTT), alimentan la unidad digital, el display, el mecanismo de reproducción y la unidad analógica.

Desempaquetado del reproductor de CDs

Inmediatamente después de la recepción del reproductor de CDs EMC 1, inspeccione el embalaje, buscando posibles daños ocurridos durante el transporte. La caja y el embalaje han sido diseñados para proporcionar la protección más segura durante el transporte de la unidad.

Desempaque el reproductor de CDs con cuidado. Guarde todo el material de embalaje para futuros transportes.

Contenido de la caja

- 1 reproductor de CDs EMC 1, de Electrocompaniet
- 1 cable de CA
- 1 fusible lento de 1 amperio (vaya a la página 12 para más información sobre cómo cambiar un fusible fundido)
- 1 clamp (presor) para el CD
- 1 manual de instrucciones
- 1 almohadilla circular de fieltro autoadhesivo para el clamp cuando no esté siendo utilizado
- 1 nivel para nivelar el reproductor de CDs
- 2 llaves Allen para asegurar el sistema de cancelación electromecánico
- 1 control remoto con pilas

Instalación

Asegúrese de que el voltaje de red señalado en el panel trasero del reproductor de CDs corresponda con el voltaje del territorio donde usted desee instalar la unidad.

Cómo evitar daños

Una buena manera de actuar es apagar todo el equipo antes de realizar cualquier conexión o desconexión. Bajo ninguna circunstancia conecte o desconecte algo estando el equipo encendido. El diseño de la clavija RCA genera una enorme corriente cuando se conecta. El conectar o desconectar el equipo estando éste encendido podría causar serios daños tanto en los altavoces como en el amplificador.

Cómo evitar problemas de ruido

El EMC 1 contiene circuitos muy delicados que son muy sensibles a los campos magnéticos. La unidad no deberá ser situada cerca de transformadores, aparatos de televisión, etc. También se debería tener cuidado con la colocación de los cables interconectados. No sitúe cables interconectados de forma paralela a los cables principales o a los cables de los altavoces. Mantenga los cables interconectados todo lo cortos que le sea posible.

1. Para obtener el mejor resultado, el EMC 1 tiene que estar nivelado. Coloque el reproductor de CDs en una superficie plana y nivelada. Haga todas las conexiones del panel trasero.

2. Desenrosque las tuercas Allen, con la llave Allen pequeña sobre el signo dorado "Mechanical Cancellation System". Afloje la tuerca situada debajo de este signo dorado con la llave Allen grande. Desenróscuela en el sentido de las agujas del reloj. Ponga de nuevo el signo dorado en su sitio y apriete las tuercas Allen pequeñas.

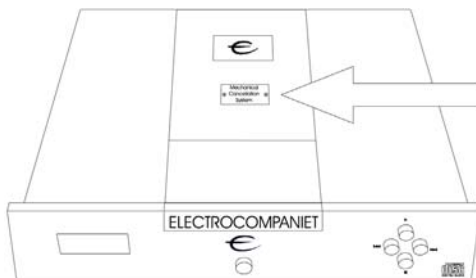

¡Importante!

Conserve las llaves Allen y el nivel en un sitio seguro para un posible uso futuro. Ajuste siempre los tornillos de fijación de transporte cuando vaya a mover el reproductor de CDs. El mecanismo de amortiguación del EMC 1 pesa ocho kilogramos. Si la unidad no está bien ajustada, ésta resultará seriamente dañada, perdiéndose además la garantía. Sin embargo, tampoco deberá ajustar demasiado las tuercas de transporte.

Almohadilla circular de fieltro

El clamp del CD del EMC 1 está realizado con materiales magnéticos y podrían rayar el acabado de la cubierta del reproductor de CDs si se pone directamente encima de éste. Utilizando el círculo de fieltro proporcionado evitará estas marcas.

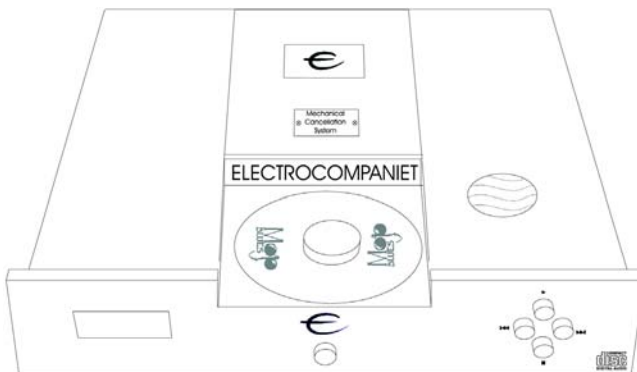

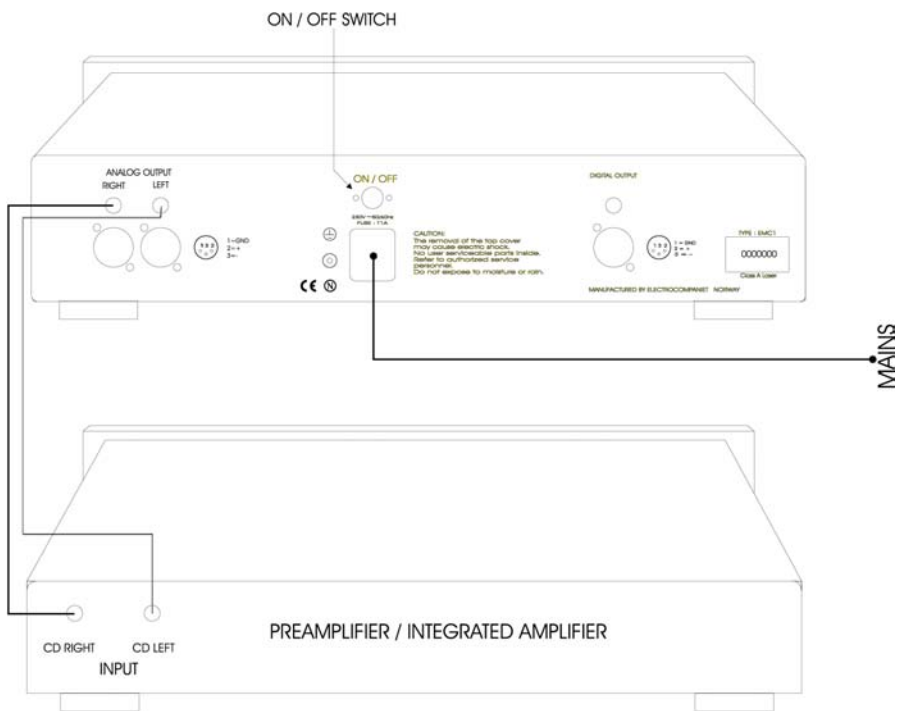
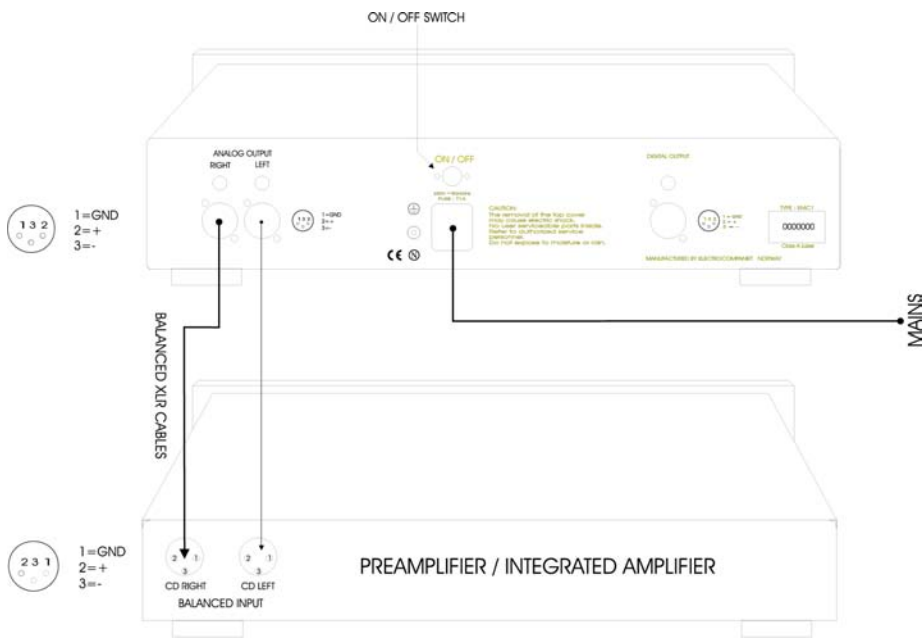

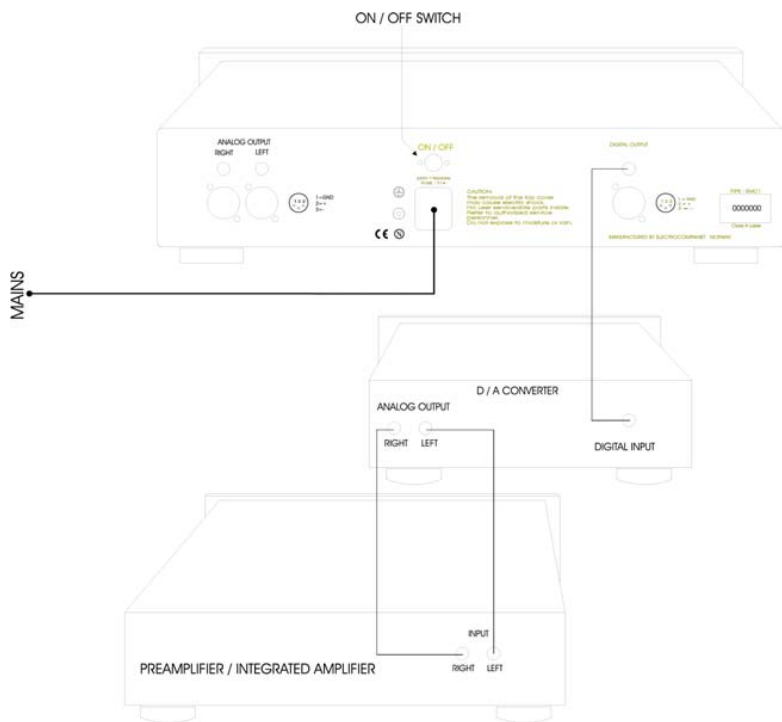
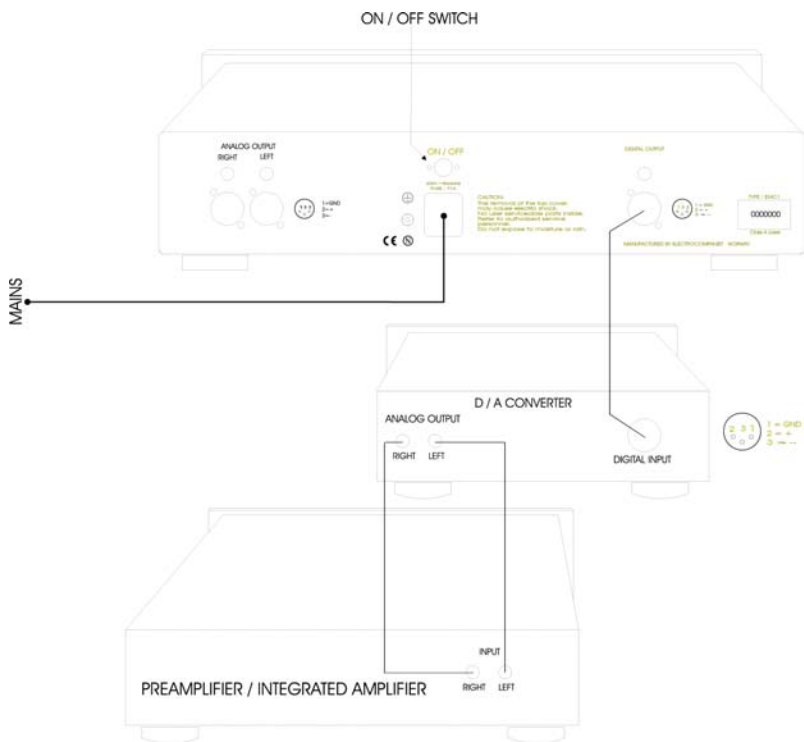

Controles de los paneles frontal y trasero

El botón de encendido y apagado está localizado justo encima del conector a red del panel trasero. Generalmente recomendamos que use el botón Standby, situado en el panel frontal, o como alternativa, use el mando a distancia.

El display se apagará. El signo E de encima de la unidad seguirá estando encendido, indicando que ésta se encuentra en el modo Standby.

Cuando la unidad EMC 1 vaya a estar mucho tiempo sin ser utilizada, apague el interruptor de red y desconéctela.

Los cuatro botones del panel frontal derecho tienen las siguientes funciones:

botón superior	= play
botón derecho	= next (siguiente)
botón izquierdo	= previous (anterior)
botón inferior	= stop

Cómo conectar el sistema

Siempre deberá conectar el sistema de la siguiente forma:

Conecte las fuentes de señales (reproductor de CDs, radio, etc.) y el preamplificador en primer lugar. Deje que transcurran 30 segundos para que se calienten antes de encender el amplificador.

Cuando apague el sistema:

Empiece por el amplificador, luego el preamplificador y, finalmente, las fuentes de señales.

Introducción de discos

Introduzca en disco compacto empujando la bandeja, con la marca "ELECTROCOMPANIET" hacia la parte trasera de la unidad. Se podrá ver la palabra "open" en el display. Sitúe el disco en el eje. A continuación coloque el clamp del CD en el eje. El clamp está ahora sujetando el disco. Tire de la cubierta. El reproductor primero tiene que leer y cargar cierta información del disco. Este proceso, cuyo desarrollo se indica con el display parpadeando, necesita aproximadamente tres segundos para ser llevado a cabo. A continuación podrá leer el número de canciones y la duración total del disco en el display. Pulse start/play y podrá escuchar la primera canción. Cuando cambie el disco, pulse primero el botón de stop del panel frontal o del mando a distancia antes de abrir la bandeja. Si se abre la bandeja durante la escucha, el disco necesitará un par de segundos para detenerse completamente. No toque el disco hasta que se haya parado del todo.

Advertencia:

El láser está situado detrás del eje. NUNCA mire directamente al rayo de láser. Bajo circunstancias normales, el láser no necesita ningún cuidado ni limpieza. No utilice ningún tipo de CDs limpiadores.

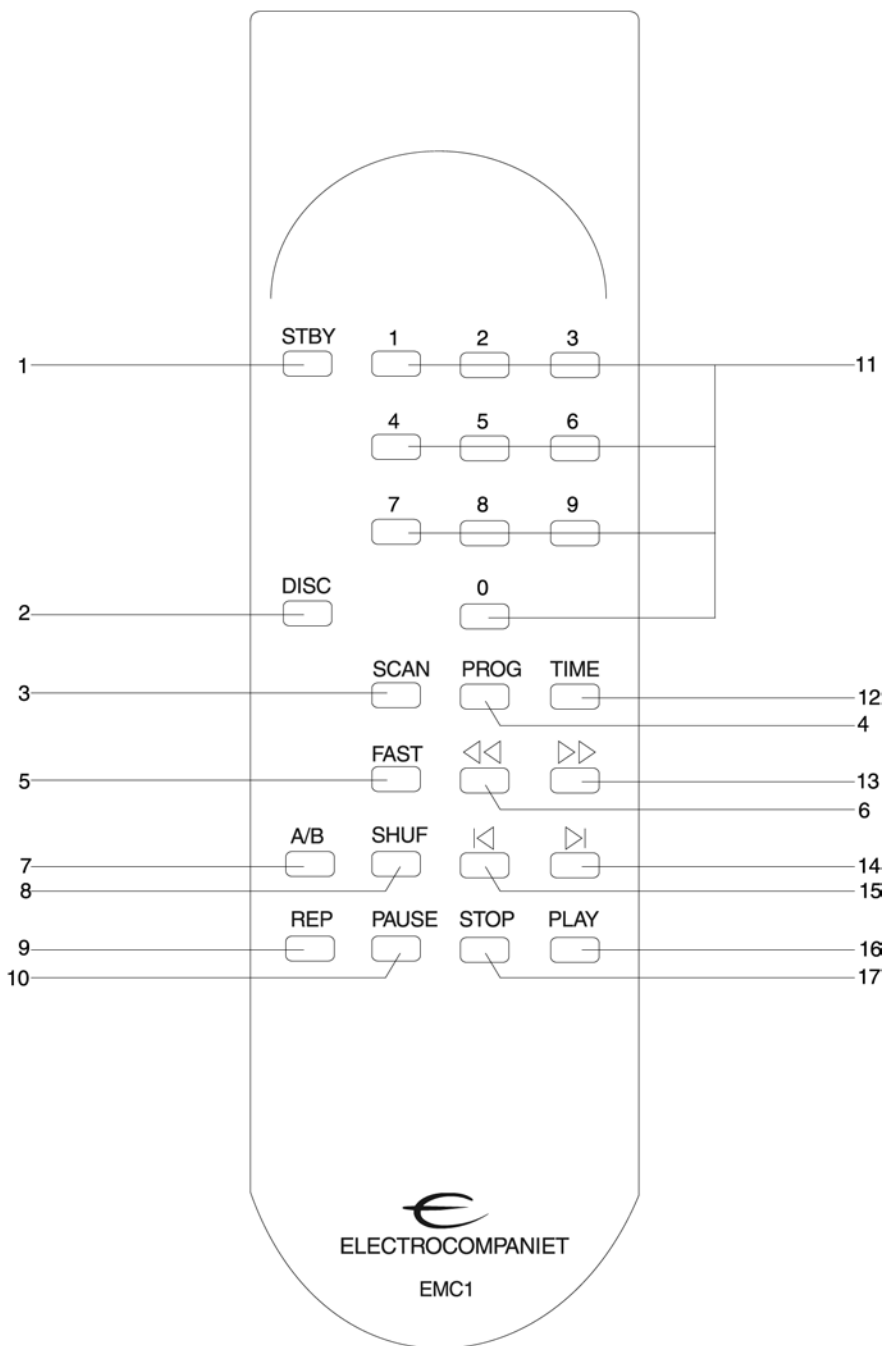

Control remoto

1. STANDBY

2. **DISC**- sin función

3. **SCAN**- reproducción de diez segundos de cada canción

4. **PROG**

a. Sitúe el reproductor de **STOP MODE**.

b. Seleccione las canciones que quiera programar con los botones numéricos (9), o avance hasta los números deseados con los botones **14** y **15**.

c. Pulse el botón **PROG (4)**- la canción estará programada.

Repita los pasos **b** y **c** hasta que haya programado todas las canciones que desee.

Después de que cada canción haya sido programada, podrá ver el tiempo total de reproducción en el display. Si se programa una canción cuyo número sea superior 13, ya no se podrá ver el tiempo total de reproducción.

Podrá cambiar de canción utilizando los botones **14** y **15**. En las canciones que ya están programadas, podrá ver una "P" en el display.

Si desea borrar una canción de su programación, elija el número y pulse **PROG (4)**.

Para poder ver qué se está programando, vuelva al **STOP MODE**.

Pulse **PROG (4)**- El display mostrará ahora las canciones programadas en un nuevo orden.

Las canciones estarán ahora en el orden en el que usted las ha programado, no en su orden original

Si pulsa **STOP (17)** dos veces, borrará la secuencia de programación.

5. **FAST**- pulse este botón antes de utilizar los botones de búsqueda (**6** ó **13**). La búsqueda será más rápida.

6. **SEARCH BACKWARDS**

7. **A/B**- para poder repetir un segmento del disco o de la canción. Pulse este botón una vez para marcar dónde desea que comience en segmento a repetir. Púlselo de nuevo al final de la secuencia deseada. El área seleccionada será reproducida de forma continua hasta que se pulse el botón **STOP (17)**.

8. **SHUF**- Las canciones serán reproducidas en un orden aleatorio.

9. **REP**- Pulse este botón una vez y se repetirán todas las canciones del disco. En el display se iluminará la palabra "**REPEAT**". Pulse el botón otra vez y sólo repetirá la canción que esté siendo reproducida en ese momento. El display mostrará la palabra "**REPEAT 1**".

10. **PAUSE**- Para hacer una pausa y para reanudar la reproducción.

11. **NUMERIC CONTROLS**- pulse estos botones para seleccionar una determinada canción del disco. Para canciones con un número mayor de 10, el segundo dígito tendrá que ser pulsado en menos de un segundo.

12. **TIME**- Púlselo una vez. En una operación normal, el display mostrará el tiempo de reproducción de una canción. Pulse el botón una vez para comprobar el tiempo restante de reproducción (de una canción). Pulse el botón otra vez para ver el tiempo total de reproducción del CD.

13. **SEARCH FORWARD**

14. **NEXT TRACK**

15. **PREVIOUS TRACK**

16. **PLAY**

17. **STOP**

Cómo cambiar un fusible fundido

Retire siempre el cable de CA del enchufe. El fusible de red está situado en un pequeño cajetín dentro del enchufe de la unidad. Si por alguna razón se fundiera el fusible, apague la unidad, retire el cable de CA del enchufe. Abra el cajetín con un destornillador pequeño y retire el fusible fundido. El fusible de recambio está situado dentro de un receptáculo delante del fusible de red.

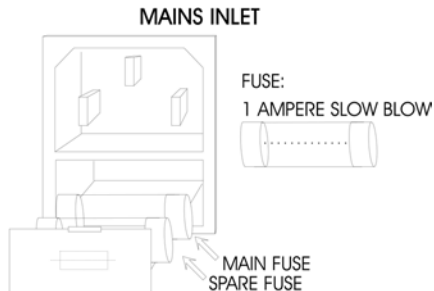

1. Retire y descarte el fusible fundido.
2. Retire el fusible de recambio empujando suavemente por los lados.
3. Inserte el fusible de recambio como el principal.
4. Cierre el cajetín suavemente.
5. Reinserte el cable de CA y encienda la unidad.

Nunca cambie un fusible por otro con otros valores que no sean los indicados en la unidad.

Cómo cambiar las baterías del control remoto

Para cambiar las baterías agotadas, levante suavemente la tapa del compartimento en el que están alojadas, insertando por ejemplo un pequeño destornillador en la parte izquierda. Inserte un nuevo par de baterías como se indica en el siguiente diagrama. Preste atención a las indicaciones sobre la polaridad, impresas en el compartimento para las baterías.

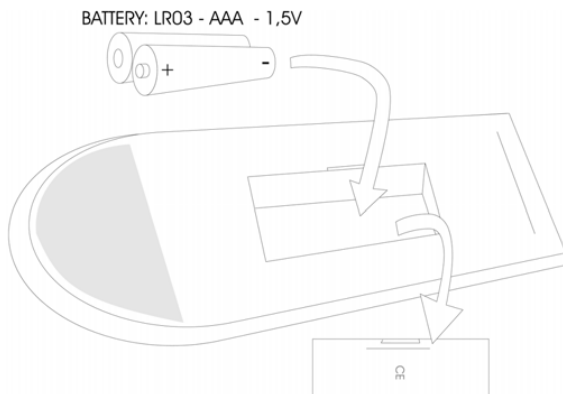

Especificaciones técnicas de la unidad EMC 1

Nivel analógico	
Nivel de salida (sin balancear)	1.6 V
Nivel de salida (balanceado)	3.2 V
Ganancia (sin balancear)	1.6 X (4dB)
Ganancia (balanceada)	3.2 X (10dB)
Salida máxima (balanceada)	> 14 V RMS
THD (1 V, 1kHz)	< 0.002 %
Separación de canales (1V, 1kHz)	> 90dB
Ruido de entrada equivalente	4 uV
Impedancia de salida	100 Ohm
Filtro analógico (-3dB)	75 kHz

Nivel digital

Rango dinámico	100dB
Señal a ruido	100dB
THD	-100dB
Respuesta de frecuencia	20 Hz – 20kHz
Impedancia de entrada/salida (fija)	75 Ohm
Frecuencia de muestreo en	32 – 48 kHz

Voltaje

Consumo de energía	120V/ 240V 23 W
--------------------	--------------------

Dimensiones

Anchura	483mm (19 pulgadas)
Profundidad	450mm (17.7 pulgadas)
Altura	120mm (4.7 pulgadas)
Peso	20 kg (44 libras)

Las especificaciones están sujetas a cambios sin previo aviso

Importante

Para un resultado óptimo del sonido, la unidad EMC 1 deberá tener un tiempo mínimo de rodaje de 72 horas.

La manera más fácil de hacer el rodaje de su unidad es poner un disco en el modo REPEAT, con el resto de su sistema apagado.

En el uso diario, apague el reproductor de CDs utilizando el botón STANDBY en el control remoto o en el panel delantero.

Si se ha apagado el reproductor utilizando el botón principal del panel trasero, permita que pasen dos horas de calentamiento para optimizar el sonido.

Debido a la alta polarización en clase A de todos los diseños de Electrocompaniet, es normal que la unidad esté caliente. Es importante que tenga una ventilación adecuada. El reproductor de CDs no deberá estar, en ningún caso, completamente cubierto.

Una buena medida es dejar aproximadamente entre 3 y 5 centímetros (1-2 pulgadas) de separación por los lados y de cinco a ocho centímetros (2-3 pulgadas) por encima.

Le referimos al manual del usuario para el retiro de los tornillos de fijación de transporte.

Éstos deberán ser retirados para que la unidad funcione correctamente.

Cuando mueva el reproductor, reinserte y ajuste siempre los tornillos de fijación de transporte para evitar serios daños.

Electrocompaniet se complace en anunciar que pronto estará a su disposición un nuevo control remoto. Este control remoto está especialmente recomendado para todos los productos Electrocompaniet.

Si necesitara nuestros servicios

Su distribuidor tendrá toda la información necesaria acerca de los centros de servicio técnico en su zona y se asegurará de que su unidad sea atendida sin demora.

Nuestra política general es que usted reciba su unidad en el transcurso de cinco días laborables. Este es un tiempo medio y podría variar dependiendo de la zona donde usted viva y de la sobrecarga de trabajo que pudiera tener el servicio técnico.

Si, por alguna razón, no hubiera facilidades en su país, envíenos la unidad a la siguiente dirección:

Electrocompaniet A/S

Solheimsveien 36 1473 SKÅRER

Teléfono: +47 67 91 17 66 Fax: +47 67 91 17 60

E-mail: elcomp@electrocompaniet.no Web: <http://www.electrocompaniet.no>

El usuario correrá con los gastos de envío, de aseguradoras, de reimportación y de aduana. Cuando envíe un producto a la fábrica para su reparación, incluya siempre lo siguiente:

1. Una prueba de compra si el producto está en garantía.
 2. Una factura simulada con el valor del material, afirmando que el amplificador está siendo devuelto a Noruega para su reparación.
 3. Una carta describiendo los fallos, síntomas o problemas de la unidad.
 4. Envíe siempre la unidad utilizando el embalaje original para evitar posibles daños.
- Electrocompaniet no cubrirá los daños que pudieran tener lugar durante el transporte.

¡RECUERDE AJUSTAR LOS TORNILLOS DE FIJACIÓN DE TRANSPORTE!

Si necesita más información referente al funcionamiento de la unidad, o si tiene alguna pregunta sobre el servicio técnico, no dude en contactar con su vendedor o el distribuidor nacional de Electrocompaniet.



ELECTROCOMPANIET

If music really matters...

Mode d'Emploi

EMC 1 Lecteur CD Référence

Précaution : Afin d'éviter tout risque de feu ou de choc électrique, ne pas exposer cet appareil à la pluie ou à l'humidité.

Ne pas ouvrir l'appareil, ne contenant pas de fonctions pouvant être modifiées par l'utilisateur. Service à effectuer uniquement par un personnel qualifié. La garantie devient caduque dès que l'appareil a été ouvert par une personne non-autorisée. Faites intervenir dans tous les cas un centre technique ELECTROCOMPANIET.

Bienvenue dans le monde ELECTROCOMPANIET

Nous vous remercions d'avoir choisi un produit audio haut de gamme ELECTROCOMPANIET.

Le EMC 1 ELECTROCOMPANIET vous offrira de nombreuses années de reproduction musicale merveilleusement conforme aux bandes MASTER de vos enregistrements préférés. Prenez le temps de lire ce manuel afin d'obtenir les performances optimales de votre lecteur CD.

L'histoire ELECTROCOMPANIET

Electrocompaniet a été fondé en 1973 à Oslo, Norvège, afin de produire un amplificateur imaginé par M. Per Abrahamsen. Le design était basé sur une nouvelle approche des circuits transistorisés développée par le Dr. Matti Ojala et M. Jan Lohstro.

Les amplificateurs transistorisés étaient déjà reconnus comme ayant une sonorité caractéristique que beaucoup d'audiophiles et mélomanes ne considéraient pas comme naturelle.

Dr. Ojala et M. Lohstro analysèrent les amplificateurs transistorisés afin de déterminer ce qui créait le "son transistor" en général avec de tels circuits.

Le résultat de leurs innovations fut intégré dans le premier produit ELECTROCOMPANIET - le légendaire amplificateur 25 W, qui fut le premier à exploiter cette nouvelle approche.

L'amplificateur fut immédiatement reconnu comme étant beaucoup plus musical que n'importe quel autre amplificateur à transistors de l'époque.

Cette philosophie des conceptions de circuits a constamment été développée à travers une recherche continue, et est mise à contribution dans tous les produits ELECTROCOMPANIET.

Nos techniciens et monteurs qualifiés produisent avec précaution tous les appareils ELECTROCOMPANIET, qui sont ensuite testés individuellement en ce qui concerne leurs performances et stabilité à long terme.

ELECTROCOMPANIET a toujours attribué la plus haute priorité aux tests d'écoute systématiques pour toutes les réalisations. Tous les produits créés par nos ingénieurs doivent se conformer à une variété de standards définis par un panel d'auditeurs soigneusement sélectionnés afin de représenter un large éventail d'expérience et de goûts musicaux. Toutes les réalisations sont présentées par le laboratoire de recherche au panel le nombre de fois nécessaires afin qu'aussi bien les auditeurs que les ingénieurs soient parfaitement satisfaits du résultat final.

Nos produits de qualité sont vendus à travers le monde et offrent le "top-niveau" en matière de plaisir d'écoute aux amateurs de musique.

Conception et construction

La philosophie à la base du transport EMC 1 a été inspirée par des connaissances approfondies en matière de tables de lecture analogiques.

A certains égards, il n'y a pas de différences entre une table de lecture analogique et un lecteur CD. Les deux systèmes de reproduction comportent un moteur, un dispositif de lecture et un bras. Les phénomènes tels que les résonances apparaissant dans le bras d'une table de lecture analogique sont tout aussi problématiques dans les lecteurs CD.

Afin de réduire ou d'éliminer ce phénomène ainsi que d'autres résonances indésirables, Electrocompaniet a conçu un filtre mécanique spécifique, à fréquence ajustée par notre panel d'auditeurs lors de tests d'écoute répétés. Le filtre mécanique empêche les vibrations internes et externes de pénétrer le dispositif de lecture laser, ce qui a pour résultat une reproduction supérieure avec des basses plus solides, un espace sonore plus grand, une précision et résolution optimum et une perception étonnante des détails.

Le convertisseur D/A est un dispositif sophistiqué 24 bit - 96 kHz symétrique. Grâce à la fréquence d'échantillonnage plus élevée, la bande passante est élevée d'un octave vers le haut par rapport aux systèmes CD traditionnels utilisant la fréquence usuelle de 44,1 kHz.

Tous les circuits audio analogiques sont totalement symétriques, comme dans les amplificateurs.

Quatre alimentations séparées basées sur la technologie à transformateur flottant (FTT) fournissent l'énergie électrique nécessaire au circuit digital, à l'indicateur lumineux, à la partie mécanique et à l'unité analogique.

Déballage du lecteur CD

Immédiatement après réception du lecteur EMC 1 : Inspectez le carton afin de détecter d'éventuels dommages dus au transport. Le carton et matériel d'emballage ont été prévus afin de fournir une protection maximum lors du transport de votre lecteur CD.

Déballer le lecteur avec précaution et gardez l'emballage en cas de transport futur.

Le contenu du carton

- 1 pc EMC 1 ELECTROCOMPANIET CD Player
- 1 pc cordon alimentation secteur
- 1 pc fusible "Slow Blow" 1 Ampère (voir plus loin pour le changement du fusible)
- 1 pc palet presseur magnétique
- 1 pc mode d'emploi
- 1 pc tissu rond autocollant pour poser le palet presseur à l'endroit désiré
- 1 pc niveau circulaire pour ajuster la position horizontale du lecteur
- 2 pcs clés "Allen" pour (dé)bloquer le système de suspension

Procédure de mise en place

En branchant l'alimentation secteur vérifiez que le voltage indiqué sur le panneau arrière correspond bien à la tension secteur disponible à l'endroit où vous vous trouvez.

Eviter tous dommages possibles

Une bonne pratique consiste à éteindre tout l'équipement avant d'effectuer une nouvelle connexion. Ne jamais connecter ou déconnecter d'équipement lorsque le système est sous tension. Les connexions RCA peuvent notamment générer une énorme transitoire lors de la connexion. Ceci peut sérieusement endommager tout amplificateur et haut-parleurs.

Eviter les problèmes de bruit

Le EMC 1 contient des circuits sensibles aux champs magnétiques. L'appareil ne devrait pas se trouver proche de transformateurs de puissance ou par exemple d'un téléviseur. Il faut aussi faire attention à l'emplacement des câbles de connexion, en évitant de les placer parallèlement à des câbles d'alimentation secteur ou de haut-parleurs. Les câbles de connexion devraient idéalement être les plus courts possibles.

1

Placer le lecteur horizontalement sur une surface plane. Effectuer les connexions à l'arrière.

2

Dévisser les vis maintenant la petite plaque indiquant "Mechanical Cancellation System" avec la petite clé Allen. Dé-serrer l'élément bloquant le transport avec la plus grande clé Allen.

Remettre ensuite la plaque dorée en serrant les vis avec la petite clé Allen.

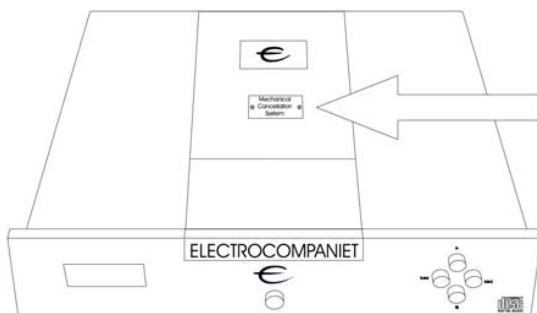

IMPORTANT !

Garder les clés Allen et le niveau pour toute utilisation future. Toujours bloquer la suspension lorsque le lecteur doit être transporté. Le système de suspension pèse 8 Kg et peut sérieusement endommager le lecteur si il n'est pas bloqué pendant le transport. En cas de non-respect de ces prescriptions, la garantie devient caduque. Ne pas utiliser trop de force lors du serrage de la suspension.

Le palet presseur du EMC 1 est fait d'un matériau magnétique et peut rayer la finition du lecteur si on le place directement dessus. Le rond de tissu fourni permet d'éviter toutes marques sur l'appareil.

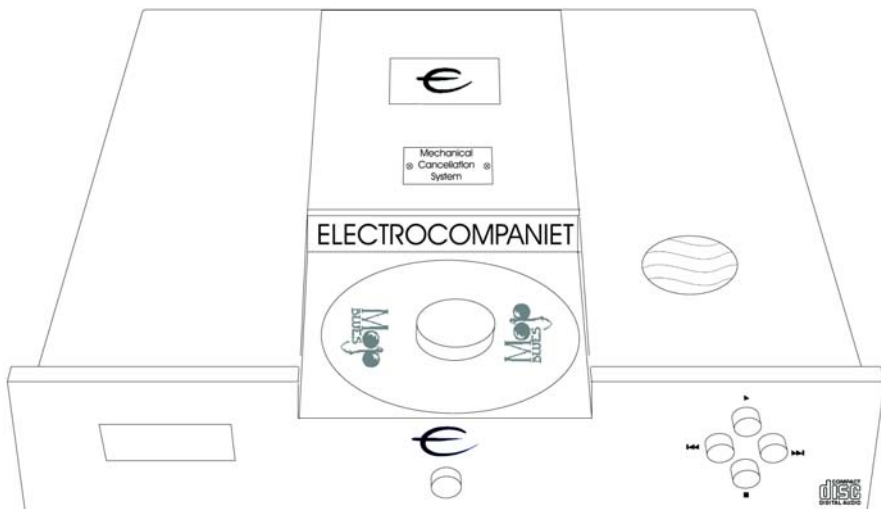

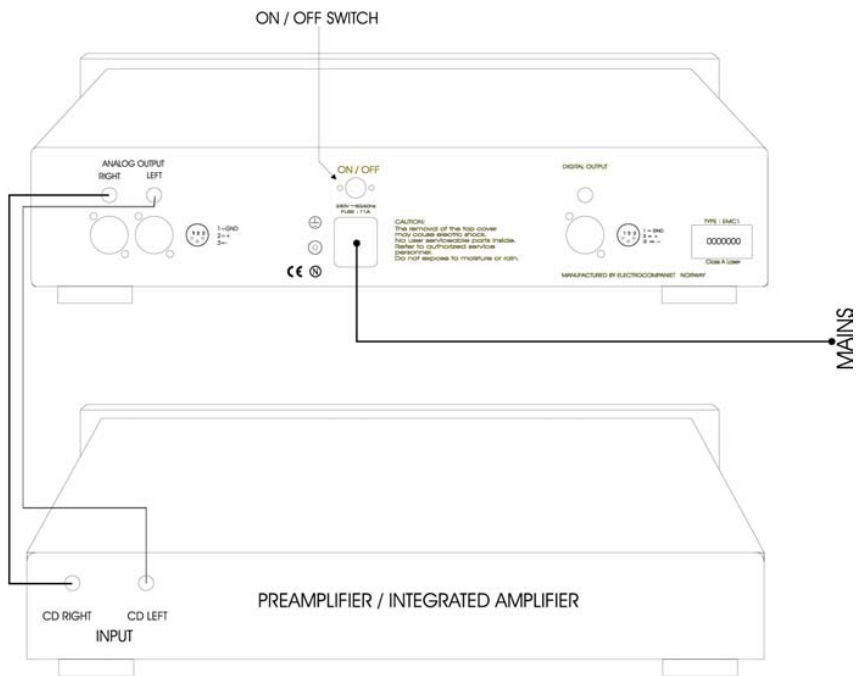
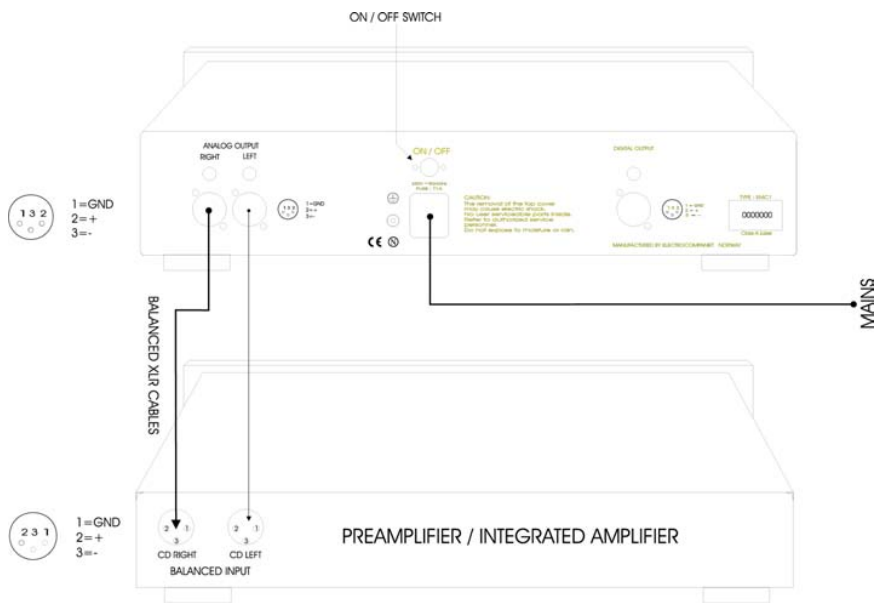

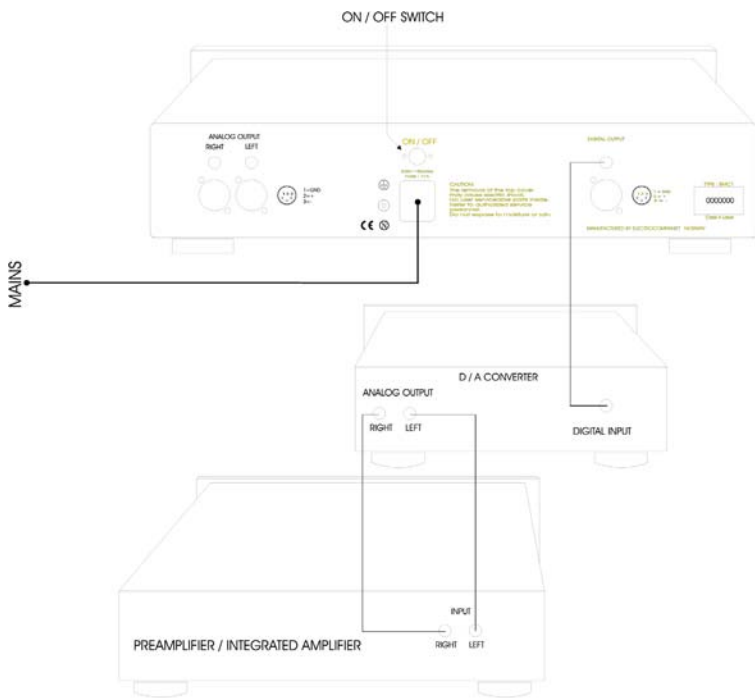
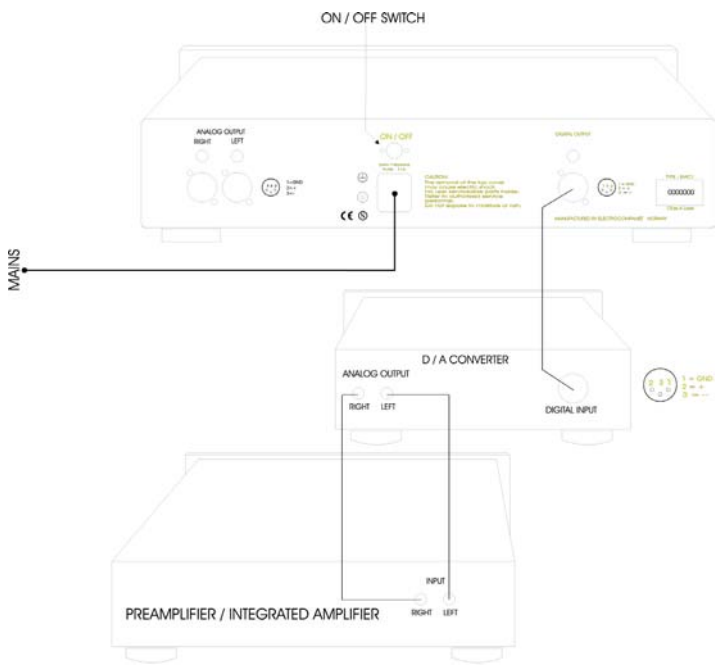

Panneau de contrôle et fonctions

Le bouton de mise sous tension on/off se trouve à l'arrière de l'appareil juste en dessus de la connexion secteur. Généralement, nous recommandons l'utilisation du bouton STANDBY se trouvant à l'avant et sur la télécommande, en laissant le lecteur en mode STANDBY lorsqu'il n'est pas utilisé. En mode STANDBY, l'affichage à l'avant s'éteint.

Lorsque le lecteur n'est pas utilisé pendant une longue période, éteindre la mise sous tension à l'arrière et débrancher la prise secteur.

Les quatre boutons à l'avant ont les fonctions suivantes :

Bouton du haut :	Start / Play
Bouton de droite :	Morceau suivant
Bouton gauche :	Morceau précédent
Bouton du bas :	Stop

Mise en marche du système

Votre système devrait toujours être mis en marche selon la procédure suivante : Sources et préamplificateur d'abord. Attendre env. 30 sec. avant la mise en marche de l'amplificateur de puissance. Lors de l'arrêt du système : Arrêter d'abord l'amplificateur de puissance, ensuite le préamplificateur, et finalement les sources.

Chargement d'un CD

Charger le disque en poussant doucement vers l'arrière de l'unité le tiroir indiquant "ELECTROCOMPANIET". L'indicateur lumineux affiche alors "OPEN". Placer le disque sur l'axe. Placer ensuite le palet - presseur sur l'axe : celui-ci tient alors le CD en place. Tirer alors le tiroir vers l'avant. Le lecteur doit d'abord lire et enregistrer des informations sur le disque. Pendant ce temps d'environ 3 secondes, l'indicateur lumineux clignote. Le nombre de morceaux et le temps total sont ensuite indiqués. Pousser alors Start/play : le premier morceau commence. Lors du changement de disque, presser stop sur l'appareil ou sur la télécommande avant d'ouvrir le tiroir.

Si le tiroir est ouvert pendant la lecture, le disque aura besoin de quelques secondes pour s'arrêter. Ne pas toucher le disque avant arrêt total.

Attention :

Le laser est situé derrière l'axe.

Ne jamais regarder directement dans le rayon laser !

Le laser ne nécessite pas de nettoyage.

Ne pas utiliser de "CD de nettoyage" !

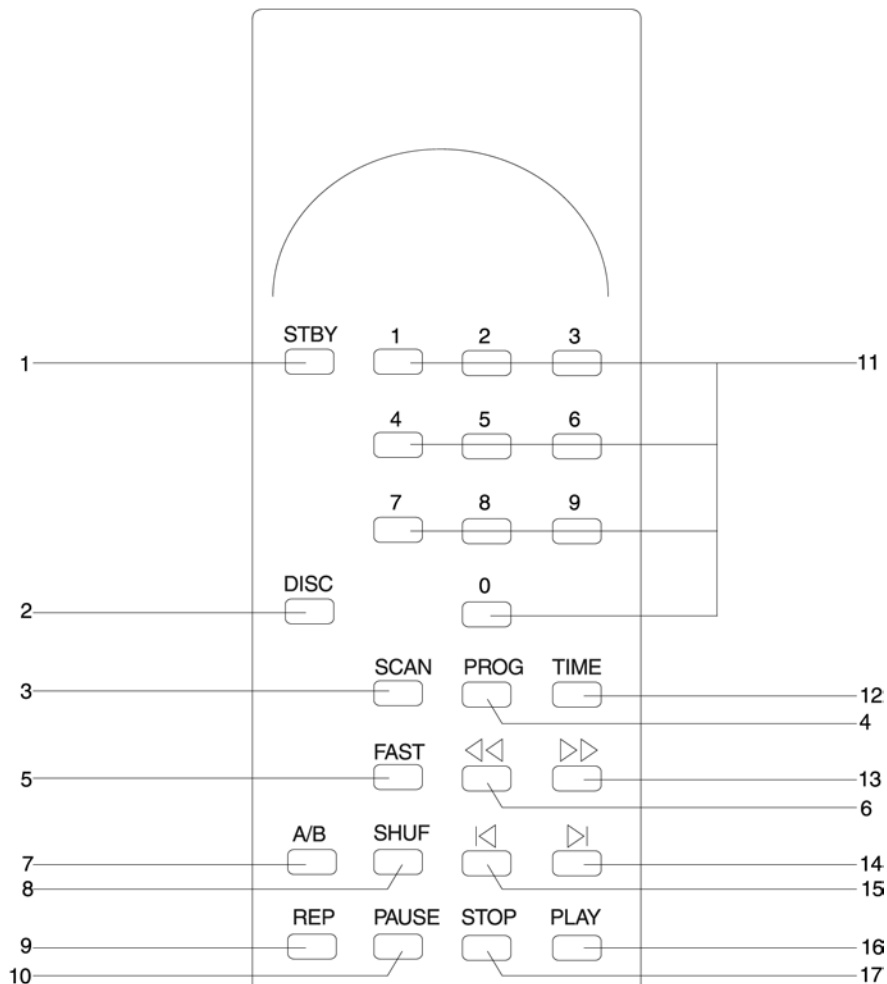

ELECTROCOMPANIET
 EMC1

Télécommande

1. **STANDBY**
2. **DISC** - Pas de fonction
3. **SCAN** - Joue 10 secondes de chaque morceau
4. **PROG**
 - a. Mettre le lecteur en **MODE STOP**.
 - b. Sélectionner les morceaux à l'aide des boutons numériques (9), ou en avançant dans le programme à l'aide des boutons 14 ou 15.
 - c. Presser le bouton **PROG** (4) : Le morceau est programmé.
Répéter l'opération **b** et **c** jusqu'à ce que tous les morceaux choisis aient été programmés. Après programmation de chaque morceau, l'indicateur lumineux affiche le temps total.
Si un morceau avec un numéro supérieur à 13 est programmé, le temps total ne sera pas affiché.
Vous pouvez choisir les morceaux avec les boutons **14** et **15**. Les morceaux déjà programmés apparaîtront à l'indicateur avec mention "P".
Si vous désirez éliminer un morceau de votre programme, choisissez le morceau en question et pressez **PROG** (4).
Afin de vérifier la programmation faite, retourner en **MODE STOP**.
Pressez **PROG** (4) : La programmation effectuée sera affichée dans l'ordre choisi. Les morceaux sont maintenant mémorisés dans l'ordre de la programmation, et plus dans l'ordre numérique initial.
Si vous pressez **STOP** (17) deux fois, votre programmation sera effacée.
5. **FAST** - Pressez ce bouton avant de d'utiliser les fonctions recherche (**6** ou **13**). Dans ce cas la recherche a lieu plus rapidement.
6. **Recherche en arrière**
7. **A/B** - Répétition d'un segment du disque ou d'un morceau. Pressez ce bouton une fois pour choisir le début de la séquence choisie. Pressez le une deuxième fois à la fin de la séquence. La sélection va être lue continuellement jusqu'à ce qu'on presse le bouton **STOP(17)**
8. **SHUF** - Les morceaux vont être lus dans un ordre aléatoire.
9. **REP** - Pressez ce bouton une fois et tous les morceaux du disque vont être répétés. L'indicateur affiche "REPEAT".
Pressez le une deuxième fois, et le morceau en cours uniquement sera répété. Dans ce cas l'indicateur affiche "REPEAT 1".
10. **PAUSE** - marche / arrêt de la pause.
11. **Boutons numériques** - Pressez ces boutons afin de sélectionner un morceau sur le disque. A partir du dixième morceau, presser le second chiffre dans la seconde qui suit le premier.
12. **Temps** - Pressez une fois. En opération normale, l'indicateur lumineux va montrer le temps total d'un morceau en cours. Une deuxième pression va donner le temps restant du morceau en cours. Encore une pression donnera le temps total du disque en cours.
13. Recherche en avant
14. Morceau suivant
15. Morceau précédent
16. Play = lecture
17. **Stop = arrêt**

Remplacement d'un fusible défectueux

Toujours sortir le câble secteur de sa prise sur l'appareil.

Le fusible général est situé dans un petit tiroir dans la prise secteur de l'appareil.

Si le fusible a lâché pour une quelconque raison, éteindre l'appareil et sortir la fiche secteur.

Ouvrir le tiroir avec un petit tournevis, et sortir le fusible.

Le fusible de rechange est situé devant le fusible général

1. Enlever et jeter le fusible défectueux.
2. Sortir le fusible de rechange doucement en le poussant en dehors de sa fixation.
3. Insérer le fusible de rechange à la place de l'ancien.
4. Pousser le tiroir à sa place initiale.
5. Insérer à nouveau la fiche secteur et mettre en marche l'appareil.

MAINS INLET

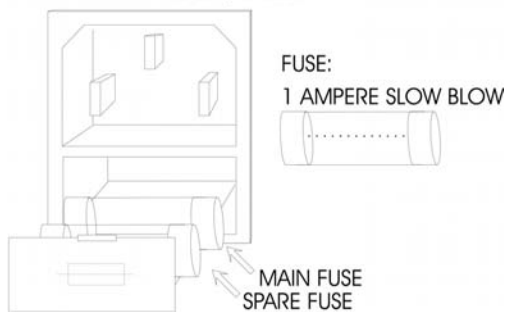

Ne jamais remplacer le fusible par d'autres caractéristiques que celles mentionnées sur l'appareil

Remplacement des batteries de la télécommande

Remplacer les batteries usées en insérant doucement un ongle ou un petit tournevis dans la fente située à gauche de la fermeture du compartiment batteries. Soulever la fermeture et insérer de nouvelles batteries comme indiqué dans le schéma ci-dessous. Attention de bien respecter les polarités + et - indiquées dans le fond du compartiment.

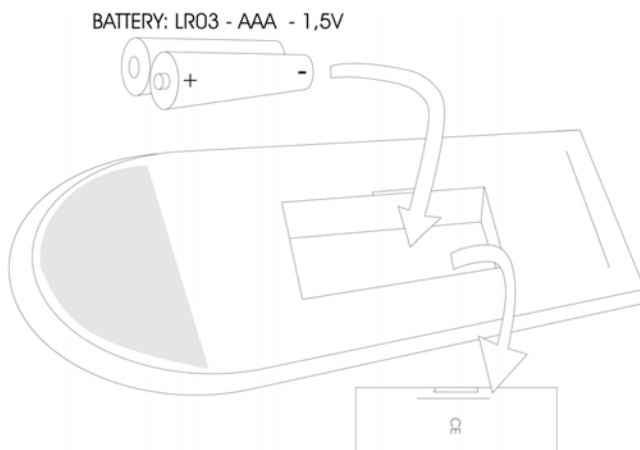

Caractéristiques techniques du EMC 1

Partie analogique

Niveau de sortie (asymétrique)	1.6 V
Niveau de sortie (symétrique)	3.2 V
Gain (asymétrique)	1.6 x (4 dB)
Gain (symétrique)	3.2 x (10 dB)
Niveau max. de sortie (symétrique)	> 14 V RMS
Distorsion par harmoniques totale (1V - 1 kHz)	< 0.002 %
Séparation des canaux (1V - 1 kHz)	> 90 dB
Bruit équivalent à l'entrée	4 µV
Impédance de sortie	100 Ohm
Filtre analogique (-3 dB)	75 kHz

Partie digitale

Dynamique	100 dB
Rapport signal / bruit	100 dB
Distorsion par harmoniques totale	-100 dB
Réponse en fréquence	20 Hz - 20 kHz
Impédance entrée / sortie (fixe)	75 Ohm
Fréquence d'échantillonnage entrée	32 - 48 kHz

Alimentation électrique

Consommation	120 / 240 V
--------------	-------------

Dimensions

Largeur	483 mm (19 pouces)
Profondeur	450 mm (17.7 pouces)
Hauteur	120 mm (4.7 pouces)
Poids	20 Kg (44 lbs)

Spécifications sujettes à modifications sans préavis.

Information importante

Le EMC 1 fournira des performances audio optimum après une utilisation minimum de 72 heures. Afin de roder l'appareil le plus rapidement possible, il suffit de lire un disque en mode REPEAT avec le reste de l'équipement éteint.

Lors de l'utilisation quotidienne, éteindre le lecteur en le laissant en mode STANDBY, soit via la télécommande ou avec le bouton sur la face avant.

Lorsque le lecteur a été complètement éteint avec le bouton à l'arrière, ou déconnecté, les performances seront optimum après 2 heures de chauffe.

Tout comme les autres produits ELECTROCOMPANIET, le EMC 1 fonctionne en classe A et dégage par conséquent une certaine chaleur. Une ventilation adéquate est donc nécessaire. En aucun cas couvrir le lecteur CD.

Généralement, on laissera 3 - 5 cm (1-2 pouces) sur les côtés et 5 - 8 cm (2 - 3 pouces) au-dessus.

Attention au blocage - déblocage du système de transport : voir mode d'emploi. La vis de blocage doit être déserrée pour une utilisation correct. Lorsque le lecteur est transporté, il faut toujours resserrer la vis afin d'éviter des dommages importants !!!

Electrocompaniet a le plaisir d'annoncer la création prochaine d'une nouvelle télécommande. Cette télécommande est optimisée pour tous les produits télécommandés Electrocompaniet.

Service après-vente

Si un service est requis

Votre vendeur aura toute l'information nécessaire concernant les centres de service dans votre région et va faire le nécessaire pour que votre appareil soit vérifié dans les plus brefs délais.

Notre politique en général est que votre appareil vous soit retourné dans les 5 jours ouvrables. Ceci est bien entendu un temps moyen qui peut varier localement en fonction des activités en cours auprès du centre de service.

Si pour une raison ou une autre il n'y a pas de centre de service dans votre pays, veuillez SVP envoyer votre appareil à l'adresse suivante :

Electrocompaniet AS

Solheimsveien 36 N-1473 Skaarer

Tél ++47 67 91 17 66 Fax ++47 67 91 17 60

Email elcomp@electrocompaniet.no WEB www.electrocompaniet.no

Le propriétaire est responsable pour tous les frais de transport, assurance, réimportation et frais de douane. Lorsque vous envoyez un appareil pour service à l'usine, il faut toujours joindre les choses suivantes :

1. Une preuve d'achat (facture etc.) dans le cas où la réparation est réclamée sous garantie.
2. Une facture proforma mentionnant la valeur de la marchandise, indiquant que l'appareil est envoyé en Norvège pour réparation.
3. Une lettre indiquant les défauts et symptômes en question.
4. Toujours envoyer l'appareil dans son carton et matériel d'emballage original afin d'éviter des dommages lors du transport. Electrocompaniet n'est pas responsable de dommages ayant lieu pendant le transport.

Rappelez - vous : toujours bloquer le système de transport lors d'un quelconque envoi de l'appareil !

Si vous avez besoin de plus d'informations concernant l'utilisation de votre appareil, n'hésitez pas à contacter votre vendeur ou le distributeur national des produits ELECTROCOMPANIET.



ELECTROCOMPANIET

If music really matters...

ISTRUZIONI PER L'USO

Manuale di istruzioni

LETTORE CD EMC 1

AVVERTENZA.

Questo apparecchio va tenuto al riparo dalla pioggia e dall'umidità, perché si possono creare situazioni in cui l'apparecchio va in corto circuito. Questo apparecchio non contiene parti che possano venire riparate o sostituite dall'utente. Interventi effettuati sull'apparecchio da persone non autorizzate portano alla perdita della garanzia. La garanzia è valida soltanto quando l'apparecchio è consegnato per l'assistenza a un centro autorizzato dalla Electrocompaniet A/S.

Benvenuto nel mondo di Electrocompaniet A/S

La Electrocompaniet A/S vi ringrazia per avere scelto il suo Lettore CD EMC 1 e vi augura di ascoltare con piacere riproduzioni fedeli delle vostre registrazioni preferite per molti anni a venire. A questo fine siete gentilmente pregati di leggere attentamente questo manuale di istruzioni, che vi consentirà di sapere come ottenere le migliori prestazioni dal vostro nuovo Lettore CD.

Qualche cenno sulla Electrocompaniet A/S

La Electrocompaniet A/S venne fondata a Oslo, in Norvegia, nel 1973 con l'obiettivo di realizzare un amplificatore HiFi secondo un progetto di Per Abrahamsen. Questo amplificatore, basato su un principio che è nuovo per gli amplificatori a transistor, è stato concepito e studiato da Matti Ojala e Jan Lohstro.

I normali amplificatori a transistor sono noti per dare un suono che gli amanti della musica ritengono non essere naturale.

Matti Ojala e Jan Lohstro hanno indagato a fondo sulla causa di questo "suono non naturale" che si verifica nei normali amplificatori a transistor e sulla base dei risultati ottenuti dalle loro ricerche hanno elaborato una tecnologia innovativa. Questa tecnologia è stata concretizzata nel primo amplificatore della Electrocompaniet A/S, quello che è diventato il leggendario amplificatore da 25 watt.

Il 25 watt Electrocompaniet è stato il primo amplificatore a transistor prodotto in serie al quale venne applicata la nuova tecnologia, tecnologia immediatamente apprezzata perché capace di dare una musicalità molto più "drammatica" di quanto sia possibile ottenere da qualsiasi altro amplificatore a transistor.

Il progetto innovativo derivato da questa nuova tecnologia è continuamente aggiornato secondo le linee di un programma di ricerca e sviluppo. Questa "filosofia" viene applicata a tutti i prodotti della Electrocompaniet A/S.

I test di ascolto sono determinanti per lo sviluppo dei nuovi prodotti della Electrocompaniet A/S. I nuovi prodotti devono soddisfare diversi requisiti ben definiti ai quali li sottopone un ben selezionato gruppo di esperti composto da musicisti, produttori discografici, tecnici del suono e amanti della musica, un gruppo che ha grande esperienza e che rappresenta una vasta gamma di gusti musicali.

I prototipi della Electrocompaniet A/S passano dal laboratorio alla sala di audizione e viceversa fino a quando gli ingegneri che lavorano al loro sviluppo e il gruppo di esperti sono completamente soddisfatti e sicuri che essi soddisfano i requisiti tecnici e acustici che i prodotti della Electrocompaniet A/S devono avere.

Tutti i prodotti realizzati della Electrocompaniet A/S sono costruiti da tecnici altamente qualificati e vengono sottoposti a rigide procedure di collaudo che assicurano il massimo delle prestazioni e la stabilità delle prestazioni stesse.

Oggi i prodotti della Electrocompaniet A/S sono venduti in tutto il mondo e offrono una ottima ricezione acustica anche ai più raffinati amanti della musica.

Design, concetto e principi costruttivi dell'EMC 1

Dopo che l'amplificatore da 25 watt della Electrocompaniet A/S si era imposto come il nuovo standard per gli amplificatori a transistor, vennero effettuate ricerche mirate a trovare nuove soluzioni che potessero migliorare le tecniche elettroniche applicate all'acustica. L'obiettivo era quello di trasferire le qualità naturali e musicali del suono ai nuovi modelli. Gli ingegneri della Electrocompaniet A/S, addetti allo sviluppo dei prodotti, non ritennero sufficiente ridurre i ben noti fenomeni di distorsione e scoprirono che la distorsione avviene in forme diverse che si possono ancora sentire nei test di ascolto anche quando i tipi di distorsione conosciuti vengono ridotti al minimo.

Alla base dell'EMC 1 stanno le esperienze che si fanno da decenni con il giradischi. In sostanza, non c'è alcuna differenza tra un giradischi e un Lettore CD, tutti e due i sistemi hanno un motore, una testina di lettura ed un braccio. La risonanza del braccio in un giradischi è un fenomeno che trova l'equivalente in un Lettore CD e in tutti e due i casi si tratta di un grande inconveniente.

Per ridurre o eliminare questa o altre risonanze indesiderate è stato studiato un "filtro meccanico". Questo filtro, la cui frequenza viene determinata attraverso tests di ascolto, contrasta le sollecitazioni interne ed esterne, impedendo ai segnali indesiderati di interferire nelle prestazioni di lettura della testina laser. I risultati che così si ottengono consistono in bassi più controllati, più ampio palcoscenico sonoro, maggiore precisione, migliore risoluzione e migliore riproduzione acustica dei dettagli.

Il convertitore D/A è una sofisticata unità da 24 bit 96 KHz, scelta per l'alta frequenza di campionamento, il che ha permesso di elevare il limite di frequenza di una ottava rispetto al limite di un normale Lettore CD da 44,1 KHz.

I circuiti analogici sono totalmente bilanciati e simmetrici, fatti secondo gli stessi principi adottati per gli altri amplificatori della Electrocompaniet A/S.

Quattro alimentazioni separate che utilizzano la tecnologia Floating Transformer Technology (FTT) alimentano rispettivamente la sezione digitale, lo schermo, il meccanismo propulsivo e la sezione analogica.

Disimballaggio del Lettore CD EMC 1

Dopo aver estratto e letto questo manuale di istruzioni, controllate le condizioni in cui si trova la scatola di cartone (imballaggio esterno) per accertarvi che non abbia subito danni durante il trasporto. Se si dovessero riscontrare danni, la denuncia andrà fatta al trasportatore.

Estrarre con cautela il prodotto dall'imballaggio, che verrà conservato per poterlo usare in occasione di eventuali trasporti futuri.

L'imballaggio è stato studiato per consentire il trasporto del prodotto nel modo più sicuro.

Contenuto della scatola di cartone:

- 1 Lettore CD EMC 1 Electrocompaniet A/S
- 1 Cavo di alimentazione alla rete
- 1 Manuale di istruzioni
- 1 Pressore per il CD
- 1 Feltro autoadesivo per appoggiare il pressore del CD proteggendo lo chassis
- 1 Livella per mettere il Lettore CD in posizione orizzontale
- 2 Chiavi a brugola del tipo Allen per bloccare il sistema di cancellazione delle vibrazioni durante il trasporto

Collegamento del Lettore CD EMC 1 alla rete di alimentazione

Controllate che l'apparecchio ricevuto sia dimensionato per una tensione di rete di 220/230 Volt. Questa informazione si trova sul pannello posteriore del Lettore CD.

È buona norma spegnere qualsiasi apparecchiatura prima di collegare o scollegare altri apparecchi. In nessun caso e per nessun motivo si devono inserire o disinserire altre apparecchiature quando il Lettore CD EMC 1 è acceso.

ATTENZIONE. Al momento di inserire o disinserire altre apparecchiature, quando il Lettore CD EMC 1 è acceso, la spina RCA/Phono genera transienti che possono danneggiare sia gli altoparlanti che l'amplificatore.

Come evitare l'inquinamento acustico

Nel Lettore CD EMC 1 vi sono circuiti che possono essere sensibili ai campi magnetici, per cui dovete stare attenti a non metterlo in vicinanza di trasformatori, ecc. Dovete stare anche attenti al posizionamento dei cavi di segnale che non dovranno trovarsi in posizione parallela ai cavi della rete di alimentazione o ai cavi che vanno agli altoparlanti. I cavi di segnale dovranno essere il più corti possibile.

1. Mettete il Lettore CD su una superficie piana, di preferenza nel posto dove verrà usato. Effettuate tutti i collegamenti previsti sulla parte posteriore.

2. Con la chiave piccola togliete le due viti che fissano la placca dorata con la scritta "Mechanical Cancellation System". Usando la chiave più grande svitate la vite a brugola che assicura il meccanismo durante il trasporto e che si trova nella cavità sotto la lacca. Svitatela fino a quando sentite che si è staccata dal supporto. Riavvitare la placca dorata.

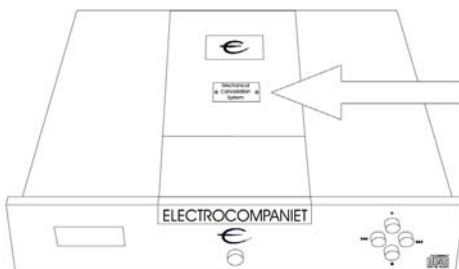

Conservate le chiavi Allen e la livella per futuri usi.

Ricordate che è importante fissare nuovamente la vite di blocco del meccanismo di smorzamento quando si deve trasportare o cambiare posto al Lettore CD

Il peso del meccanismo di smorzamento del Lettore CD EMC 1 è di otto chili e può danneggiare il lettore se non viene bloccato durante il trasporto. Quando stringete la vite, non usate troppa forza.

Il pressore del CD è magnetico e può graffiare il piano superiore se vi viene messo sopra direttamente.

Mettendovi sotto il feltro si può evitare di produrre delle graffiature sullo chassis

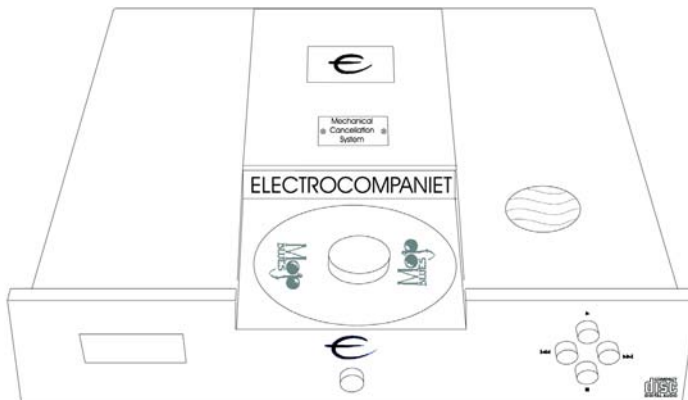

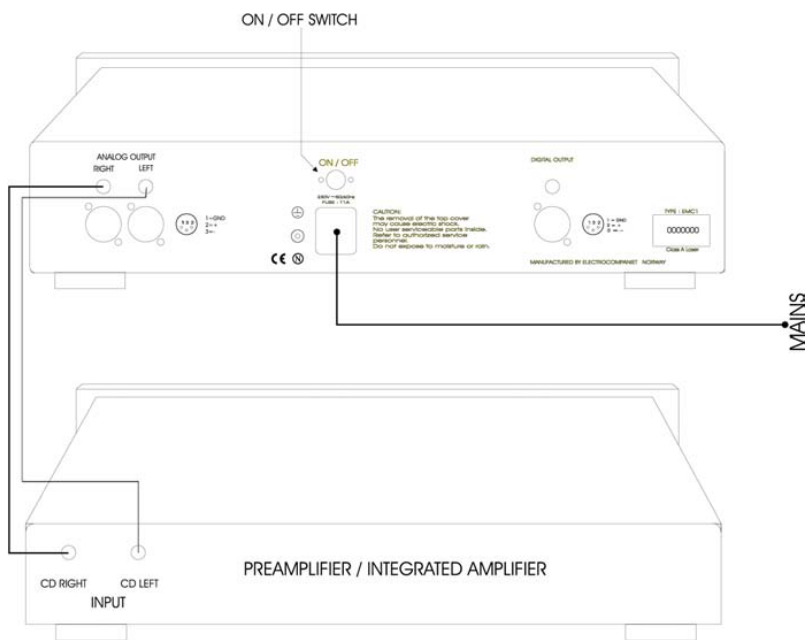
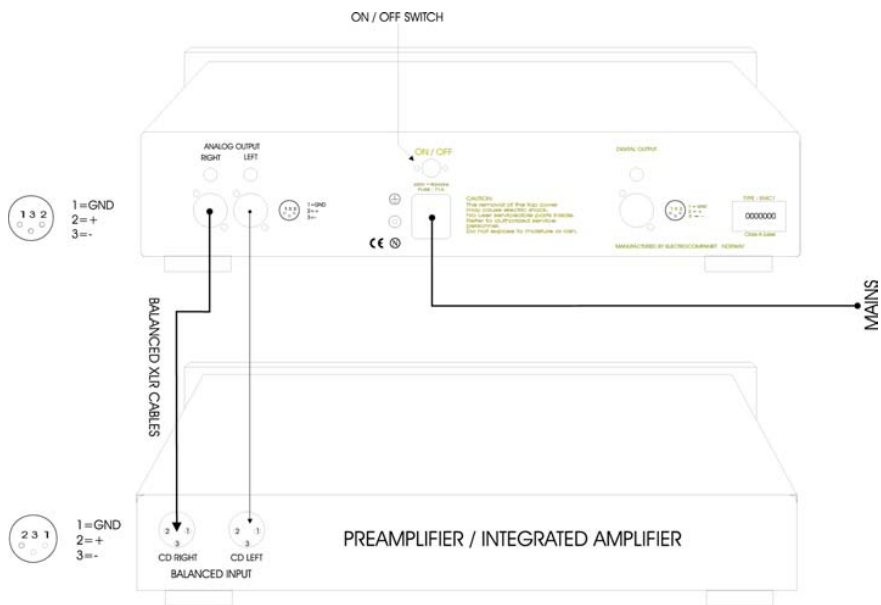

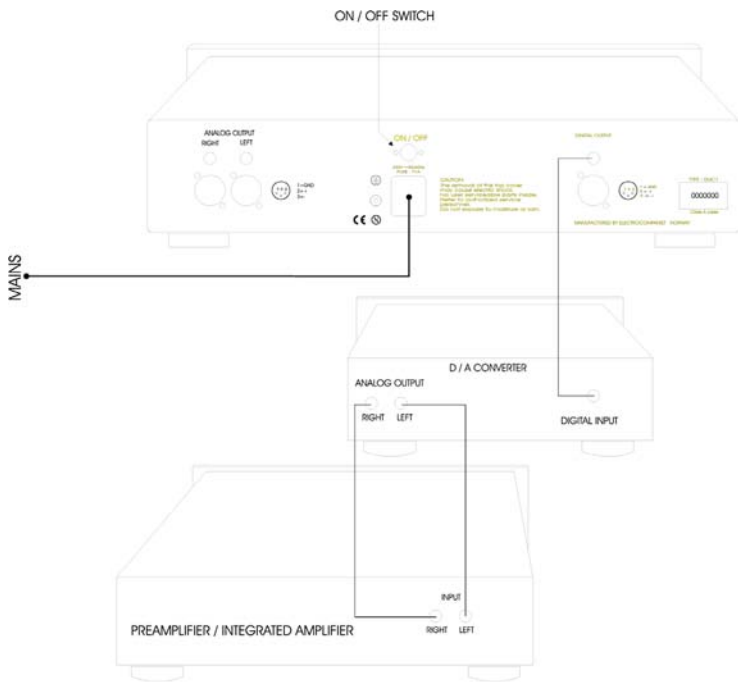
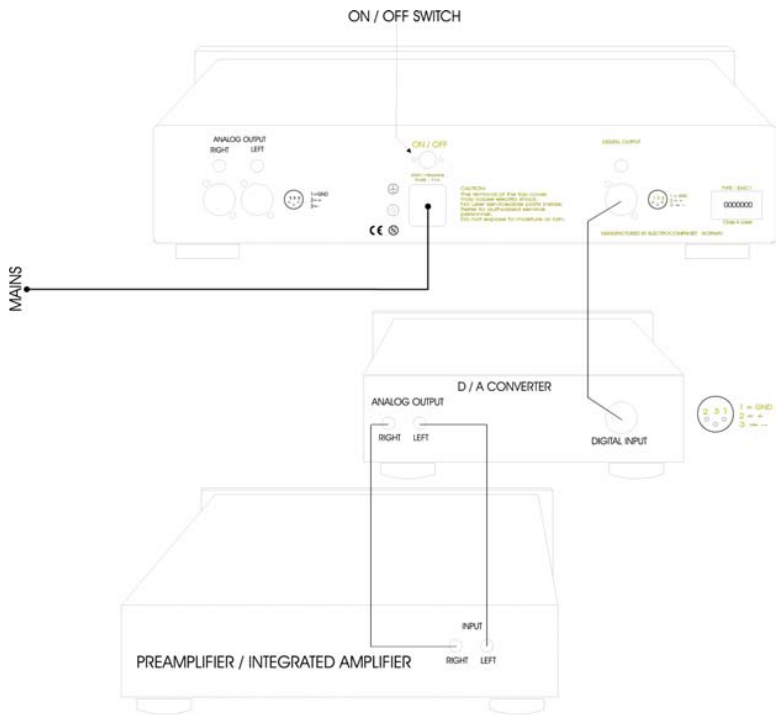

Interruttori e manopole

L'interruttore acceso/spento si trova al centro del pannello posteriore.

Suggeriamo di lasciare sempre acceso il Lettore CD (spegnendolo in caso di assenza prolungata o durante i temporali), usando di norma il tasto STAND-BY che si trova sul pannello frontale, oppure, in alternativa, usando il comando a distanza. Il display sarà buio, mentre rimarrà acceso il logo.

I quattro interruttori sulla parte destra hanno le seguenti funzioni:

Interruttore in alto	=	start/play
Interruttore a destra	=	traccia seguente
Interruttore a sinistra	=	traccia precedente
Interruttore in basso	=	stop

Come mettere in funzione il Lettore CD

Procedete sempre secondo questa sequenza: prima di tutto accendete le fonti dei segnali (CD, tuner, ecc.) e il preamplificatore. Aspettate che l'apparecchiatura si riscaldi per 30 secondi, prima di inserire l'amplificatore.

Quando si spegne l'apparecchio procedete invertendo la sequenza di cui sopra, quindi spegnete per primo l'amplificatore, quindi il preamplificatore e da ultimo le fonti dei segnali.

Spingete il coperchio scorrevole che porta la scritta "ELECTROCOMPANIET" verso il fondo. Sul display appare la parola "Open". Mettete il disco CD sul perno. Mettete quindi il pressore del CD sul perno e tirate completamente il coperchio scorrevole. Il Lettore CD comincia a leggere le informazioni che si trovano sul disco. Questa operazione dura 3 sec. circa. Il display lampeggia per indicare che è in corso questa operazione e quindi mostra il numero delle tracce ed il tempo complessivo di tutti i brani.

Premete quindi il bottone START/(play) ed ha inizio la riproduzione acustica della prima traccia.

Quando si volete cambiare disco CD, vi suggeriamo di premere prima il bottone "Stop", posto sul pannello frontale oppure di agire sul comando a distanza per la stessa operazione, prima di aprire il coperchio scorrevole.

Se il coperchio scorrevole viene aperto durante la riproduzione acustica, passano alcuni secondi prima che il disco CD si fermi. Non bisogna toccare il disco prima che sia del tutto fermo.

Nota!

La testina laser si trova sulla parte posteriore del perno. Non guardare MAI direttamente il laser!

I prodotti della Electrocompaniet A/S rientrano nella Classe A superiore ed è normale quindi che il Lettore CD EMC 1 si riscaldi. È perciò importante che ci sia una buona ventilazione e che il Lettore CD non venga mai coperto. È buona norma fare in modo che intorno al Lettore CD EMC 1 ci siano 3 - 5 cm di spazio libero sui fianchi e 5 - 8 cm al di sopra.

In condizioni normali non è richiesta alcuna pulizia del laser. Non usate "prodotti per pulire i CD", di nessun genere!

Procedura da seguire
in caso serva assistenza

Mettetevi in contatto con il rivenditore dove avete comprato il Lettore CD che ha tutte le informazioni che vi servono in merito ai centri di assistenza e che farà in modo che al vostro apparecchio venga prestata l'assistenza necessaria senza ritardi. In circostanze normali, potrete riavere il vostro Lettore CD entro 10-15 giorni lavorativi da quando è arrivato al centro assistenza. Questo rappresenta comunque un periodo di tempo medio e dipende dal carico di lavoro del centro di assistenza al quale vi sarete rivolto. Se nelle vicinanze di dove abitate non c'è nessun centro di assistenza autorizzato, potrete inviare il vostro Lettore CD al centro di assistenza della Electrocompaniet A/S al seguente indirizzo:

Electrocompaniet A/S
Solheimsveien 36,1473 SKÅRER, Norvegia
Tel. +47. 6791 1766 - Fax +47. 6791 1760
E-mail:elcomp@electrocompaniet.no Web: <http://www.electrocompaniet.no>

Le spese di trasporto, di assicurazione, di reimportazione ed eventuali diritti sono a vostro carico. Quando inviate dei prodotti alla Electrocompaniet A/S per servizi di assistenza ricordate sempre di allegare quanto segue:

- 1) Ricevuta di acquisto o altro documento comprovante l'acquisto, nel caso l'apparecchio dovesse richiedere riparazioni in garanzia tale accertata dal centro assistenza.
 - 2) Qualche informazione sul danno, sui "sintomi" del danno e su come si è prodotto il danno.
 - 3) Il prodotto va sempre inviato nel suo imballaggio originale.
- RICORDATEVI DI METTERE IL BLOCCO PER IL TRASPORTO AVVITANDO LA VITE POSTA SOTTO ALLA PLACCA DORATA CON LA CHIAVE ALLEN GRANDE.**

In nessun caso la Electrocompaniet A/S può ritenersi responsabile di danni occorsi durante il trasporto.

Se desiderate altre informazioni sull'uso del Lettore CD o se avete domande in merito al servizio di assistenza, mettetevi in contatto con il rivenditore della Electrocompaniet A/S a voi più vicino.

Specificazioni tecniche del Lettore CD EMC 1

Tensione di rete	120V / 240V
Potenza	23 W

Analogico

Livello uscita (non-bilanciato)	1,6 V
Livello uscita (bilanciato)	3,2 V
Non-bilanciato (amplificatore)	1,6 x (4 dB)
Bilanciato (amplificatore)	3,2 x (10 dB)
THD (1 V in uscita, 1 KHz)	< 0,002%
Segnale massimo in uscita (bilanciato)	> 14V RMS
Separazione canali (1V in uscita, 1 KHz)	> 90 dB
Rumore equivalente in entrata	4 mV
Impedenza in uscita	100 Ohm
Filtro analogico (- 3 dB)	75 KHz

Digitale

Campo d'azione dinamico	100 dB
Segnale disturbo	100 dB
THD	-100 dB
Limiti di Frequenza	20 Hz - 20 KHz
Impedenza Entrata / Uscita (fissa)	75 Ohm
Frequenza di campionamento	32 - 48 KHz

Dimensioni

Larghezza	483 mm
Profondità	450 mm
Altezza	120 mm
Peso	22,5 kg

La Electrocompaniet A/S si riserva il diritto di apportare cambiamenti senza preavviso.

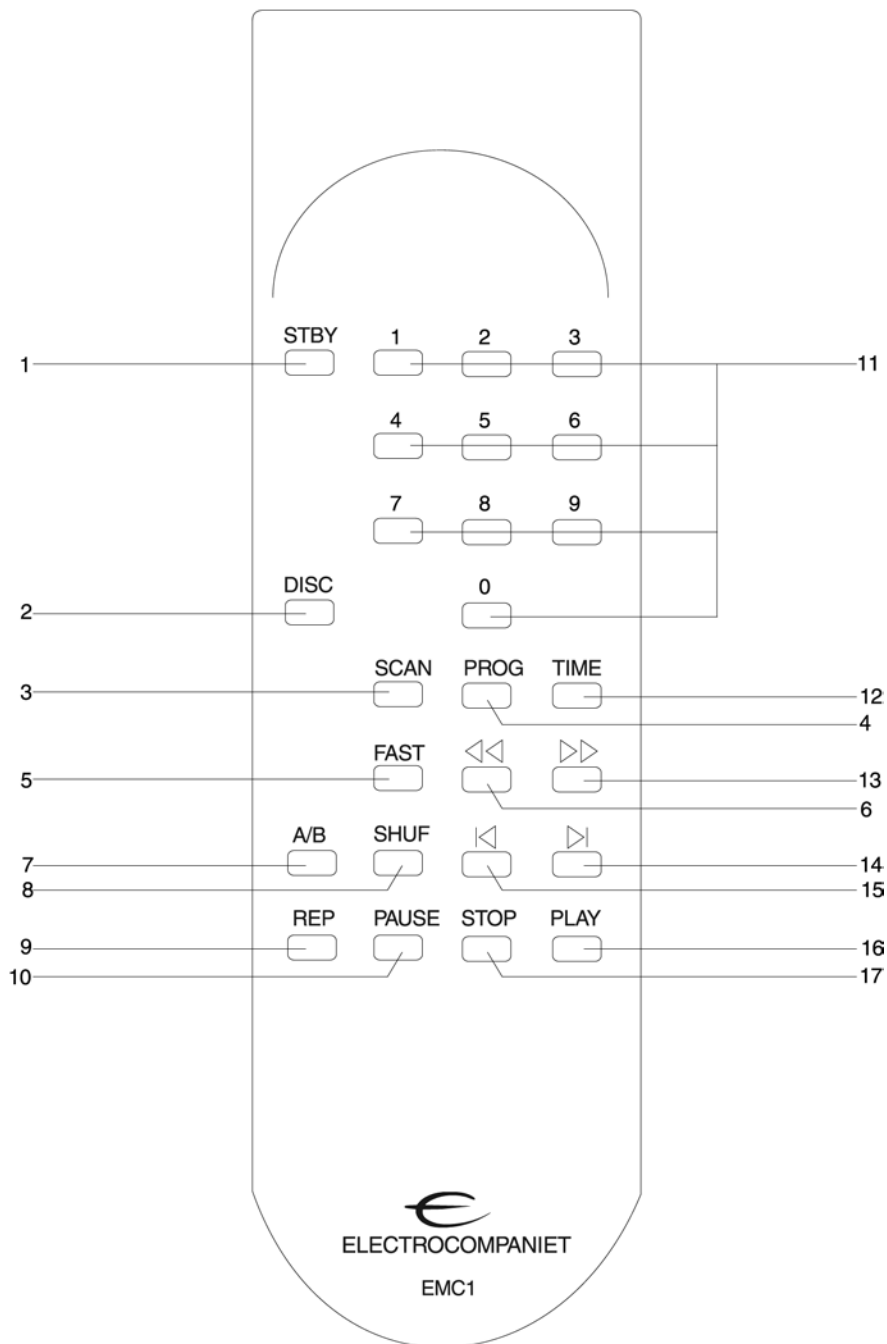

Comando a distanza

1. STAND-BY
2. DISC - nessuna funzione
3. SCAN - riproduce 10 secondi di ogni traccia
4. PROG - Il lettore CD deve stare su STOP MODE
 - a. premete il numero della traccia desiderata con i tasti numerici, oppure cercatela con i tasti 14 o 15.
 - b. premete PROG (4) e la traccia è programmata.
 - c. ripetete quanto in a. e b. fino a quando avete programmato le tracce che desiderate.

Dopo aver programmato ogni traccia, sul display appare il tempo complessivo di riproduzione acustica.

Quando programmate una traccia con un numero maggiore di 13, il tempo complessivo non apparirà.

Potete andare avanti e indietro sul programma CD agendo sui tasti 14 e 15. Per le tracce già programmate vedrete apparire sul display una "P" dopo il numero della traccia.

Se desiderate eliminare una traccia dal programma, evidenziate il numero della traccia e premete PROG (tasto 4).

Se mettete su STOP MODE e premete PROG (4), sul display appariranno tutte le tracce programmate secondo il nuovo ordine.

Le tracce verranno ora riprodotte secondo l'ordine della vostra programmazione, e non secondo la programmazione originaria.

Se premete STOP (17) due volte, il programma verrà cancellato.

5. FAST - Premendo questo tasto prima di usare i tasti 6 o 13, la ricerca avverrà molto più rapidamente.
6. INDIETRO
7. A/B - Premendo una volta mettete un "punto di avvio" alla riproduzione acustica (sul display apparirà A).

Premendo un'altra volta mettete un "punto di arrivo" alla riproduzione acustica (sul display apparirà A-B). Il Lettore CD riproduce soltanto quanto si trova tra questi due "punti". Il tratto selezionato verrà riprodotto continuamente fino a quando non premete STOP (17)

8. SHUF - Riproduce a caso le tracce del Lettore CD (sul display apparirà SHUFFLE)
9. REP - Premendo una volta il Lettore ripete tutto il CD (sul display apparirà REP-EAT).

Premendo ancora una volta, viene ripetuta la riproduzione acustica in questione (sul display apparirà REPEAT 1)

10. PAUSE - Pausa acceso/spento.

11. Selezione numerica diretta della traccia. Premete questi tasti per selezionare una traccia

specifica sul disco CD. Per le tracce con numero superiore a 9, le cifre vanno premute rapidamente l'una dopo l'altra.

12. TIME - Premendo una volta, si vede quanto tempo del brano è già stato riprodotto (sul display apparirà TIME)

Premendo ancora una volta, si vede quanto tempo del CD c'è ancora da riprodurre (sul display apparirà TOTAL REM TIME)

Premendo ancora una volta, si vede quanto tempo del CD è già stato riprodotto (sul display apparirà TOTAL TIME)

13. AVANTI
14. TRACCIA SEGUENTE
15. TRACCIA PRECEDENTE
16. AVVIO
17. STOP

Avviso importante

Per una riproduzione acustica ottimale il Lettore CD EMC 1 dovrà venire rodato per almeno 72 ore. Il modo più semplice di rodarlo è quello di mettere un disco su REPEAT scollegando tutto il resto del sistema audio.

Per le operazioni normali, mettete il Lettore CD su STANDBY usando o il controllo a distanza o il pannello frontale.

Se il Lettore CD è stato spento agendo sul tasto MAINS che si trova sul pannello posteriore, riaccendendo fate riscaldare il Lettore CD per un paio di ore al fine di ottenere una tracce acustica ottimale.

Sostituzione del fusibile principale

Staccate sempre la spina della corrente.

Il fusibile principale è situato in un cassetto all'interno dell'entrata della corrente alternata.

Se per qualsiasi ragione il fusibile si brucia, girate l'apparecchio e togliete il filo della corrente alternata dall'apertura

Aprite il cassetto con un piccolo cacciavite e togliete il fusibile bruciato.

Il fusibile di ricambio è situato in un alloggiamento che sta di fronte al fusibile principale

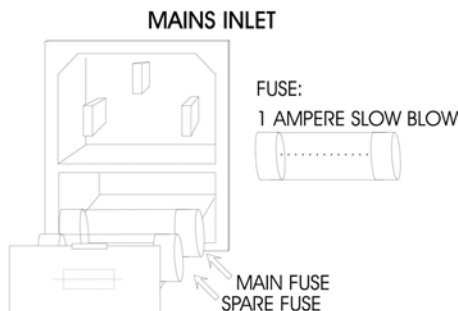

ALTERNATA

1. Togliete il fusibile bruciato
2. Prendete il fusibile di ricambio spingendolo gentilmente fuori dell'alloggiamento
3. Mettete il fusibile di ricambio al posto di quello bruciato
4. Spingete gentilmente il cassetto e chiudete
5. Reinserite la corrente

Non usare mai fusibili con caratteristiche diverse da quelle indicate nell'apparecchio

Sostituzione delle batterie del controllo a distanza

Con l'unghia o con un piccolo cacciavite rimuovete il coperchio, agendo sul solco che sta sulla parte sinistra dell'alloggiamento e togliete le vecchie batterie. Mettete le batterie nuove come indicato nel disegno qui sotto. Fate attenzione a rispettare le polarità + e - come indicato sul fondo dell'alloggiamento batterie

BATTERIE: 2 x LR03 AAA - 1,5 V

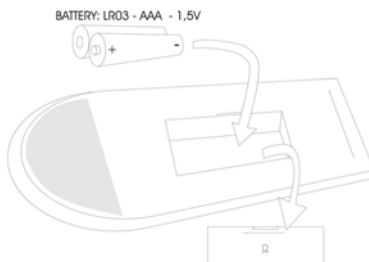



ELECTROCOMPANIET

If music really matters...

BRUKSANVISNING

EMC 1 REFERANSE CD-SPILLER

Advarsel: Apparatet må ikke utsettes for regn eller fuktighet. Dette kan føre til kortslutning. Apparatet inneholder ingen deler som kan repareres eller skiftes ut av brukeren. Garantien gjelder ikke ved inngrep utført av brukeren i apparatet. Garantien gjelder kun ved innlevering til et autorisert Electrocompanietservice-verksted.

Velkommen til Electrocompaniets verden

Takk for at du valgte en CD-spiller fra Electrocompaniet. Vi ønsker at du får mange år fylt av lytteopplevelse og «High End» musikk gjengivelse fra ditt lydsystem. Vennligst les nøye gjennom denne bruksanvisningen for å gjøre deg kjent med produktet før tilkobling.

Historien om Electrocompaniet

Electrocompaniet ble grunnlagt i 1973 i Oslo for å produsere en HiFi forsterker konstruert av Per Abrahamsen. Konstruksjonen var basert på et nytt prinsipp for transistorforsterkere utviklet av Dr. Matti Ojala og Jan Lohstro.

Transistorforsterkere var kjent for en karakteristisk lyd som audiofile musikkelskere syntes låt unaturlig.

Dr. Ojala og Herr Lohstro analyserte datidens transistorforsterkere for og finne årsaken til den umusikalske "Transistorlyden". Resultatet av deres nyskapende design ble implementert i den første Electrocompaniet forsterkeren, den nå legendariske 25 watt forsterkeren.

Dette produktet var den første serieproduserte transistorforsterkeren som utnyttet denne nye teknikken, og ble straks kjent som dramatisk mer musikalsk enn alle andre transistorforsterker. Designfilosofien blir kontinuerlig oppdatert i Electrocompaniets forskning- og utviklingsavdelingen. Filosofien danner grunnlaget for designet av alle Electrocompaniets produkter .

Electrocompaniet har alltid lytte tester som høyeste prioritet ved utviklingen av nye produkter. Samtlige produkter må tilfredsstillte varierte og eksakte krav fra et lyttepanel av nøye utvalgte musikere, plateprodusenter, lydteknikere og musikkelskere. Disse personene representerer en bredde i musikksmak og erfaringer.

Electrocompaniets prototyper går frem og tilbake mellom utviklingslaboratoriet og lytterom til både utviklingsingeniørene og lyttepanelet er 100% fornøyd og sikre på at produktet tilfredsstiller såvel de tekniske som de lydmessige krav et Electrocompaniet produkt må ha.

Alle Electrocompaniet produkter er produsert av høyt kvalifiserte teknikere. Produktene gjennomgår svært strenge testrutiner for å sikre maksimal ytelse og stabilitet.

Electrocompaniets produkter blir i dag solgt over hele verden, og tilbyr optimal lytteopplevelse.

EMC 1 DESIGNKONSEPT OG KONSTRUKSJON

Etter at Electrocompaniets 25 watt forsterker satte en ny standard for transistor forsterkere, ble det iverksatt forskning for å finne ytterligere nye måter og gjøre audio-elektronikken bedre. Målet var å overføre dens naturlige og musikalske lyd kvalitet til nye modeller. Electrocompaniets utviklingsingeniører var ikke fornøyd med å bare redusere kjente forvrengnings-fenomener. Man oppdaget at forvrengning forekommer i mange former,- og at forvrengning fortsatt var hørbar i lyttetester selv om de kjente typene av forvrengning var redusert til minimum.

Utgangspunktet for EMC 1 ligger i de erfaringer som er høstet gjennom flere årtier med platespilleren. Det er ingen prinsipiell forskjell mellom en platespiller og en CD- spiller. Begge systemer har motor, pick-up og tonearm. Tilsvarende fenomener som tonearm-resonans i en platespiller - er et like stort problem i en CD- spiller.

For å redusere/fjerne denne og andre uønskede resonanser har vi utviklet et "mekanisk filter". Dette filteret, som er frekvensbestemt gjennom lyttetester, motvirker interne og eksterne påvirkninger av laserpick-upen slik at uønskede signaler ikke slipper inn i CD-systemet. Resultatet er strammere bass, større lydbilde, presisjon, veloppløst og detaljert reproduksjon.

D/A konverteren er en balansert 24 bit 96 Hz enhet. Denne ble valgt på grunn av den høye samplingsfrekvensen, som gjør at vi kan flytte grensefrekvensen en oktav høyer i frekvens enn ved normale CD systemer på 44.1KHz.

De analoge kretsene er fullbalanserte og symmetriske, bygd etter de samme prinsipper som våre forsterkere.

Fire separate strømforsyninger koblet som FTT (flytende transformator teknikk) føder henholdsvis digitaldelen, displayet, drivverk og analog delen.

Utpakking av EMC-1 CD spiller

Etter å ha tatt ut og lest denne bruksanvisningen bør du inspisere ytterkartongen for eventuelle skader under transport. Hvis den har synlige skader må det straks rettes krav mot transportøren.

Pakk ut produktet forsiktig,- og ta vare på emballasjen for fremtidig transport. Innpakningen er designet for tryggest mulig transport av produktet.

Kartongens innhold :

- 1 stk Electrocompaniet Referanse CD-spiller EMC 1.
- 1 stk Nettkabel
- 1 Bruksanvisning
- 1 stk CD klemme for feste av CD-plate
- 1 stk selvklebende filt for oppbevaring av CD-klemme og beskyttelse av kabinettet.
- 1 stk vater for justering av CD-spiller
- 2 stk umbrako-trekkerne for transportsikring av dempesystemet.
- 1 stk fjernkontroll med batterier

Oppkobling av EMC-1:

Sjekk at enheten du har mottatt er beregnet for 230 Volt nett spenning. Det er merket på baksiden av CD-spilleren.

En god rutine er å slå av alt utstyret før du kobler noe til eller fra. Det bør ikke under noen forhold dersom produktet er slått på, skje tilkobling eller frakobling.

Hvis du insisterer å til- / frakoble mens din forsterker er slått på, bør du være oppmerksom på at konstruksjonen av RCA/ Phono pluggen genererer en stor transient ved til- / frakobling. Dette kan ødelegg både høyttalerne og forsterkeren.

Hvordan unngå støyproblemer:

EMC 1 inneholder kretsløp som kan være følsomme for magnetfelder. Apparatet bør ikke plasseres i nærheten av transformatorer m.m. Du bør også ta hensyn til plasseringen av signalkablene. Disse bør ikke ligge parallelt med nettleidninger eller høyttaler-ledninger. De bør være så korte som mulig.

1

Sett CD-spilleren på et plant underlag, fortrinnsvis der hvor den skal brukes.

Gjør alle tilkoblinger på baksiden.

2

Skrut ut de to skruene som holder gull -skiltet merket med "Mechanical cancelation System".

Løs deretter opp transportskruen som sitter nede i det store hullet under skiltet. Skru den opp til du kjenner at den er løs fra underdelen. Skru deretter gullskiltet igjen.

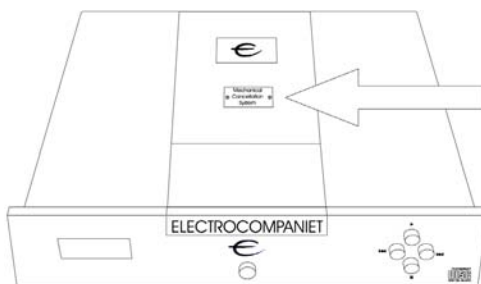

Ta vare på umbrakotrekkerene, da det er viktig å feste transportskruen ved transport og flytting av CD-spillere.

Dempeloddet i EMC 1 veier åtte kilo og kan ødelegge spilleren hvis det ikke er festet under transport. Bruk ikke stor kraft ved tilskruing.

Den vedlagte CD klemmen er magnetisk og vil kunne skrape opp topplaten hvis den legges direkte på denne.

Ved å bruke den vedlagte filt-ringen som underlag unngår du riper i kabinettet.

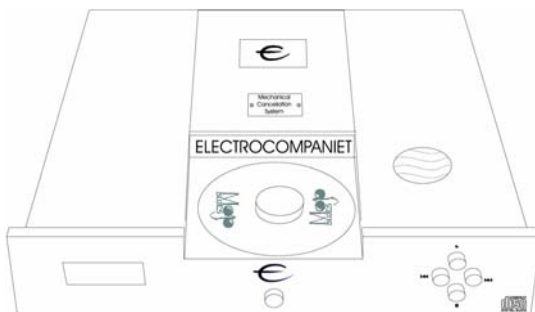

1. XLR/Balansert kobling

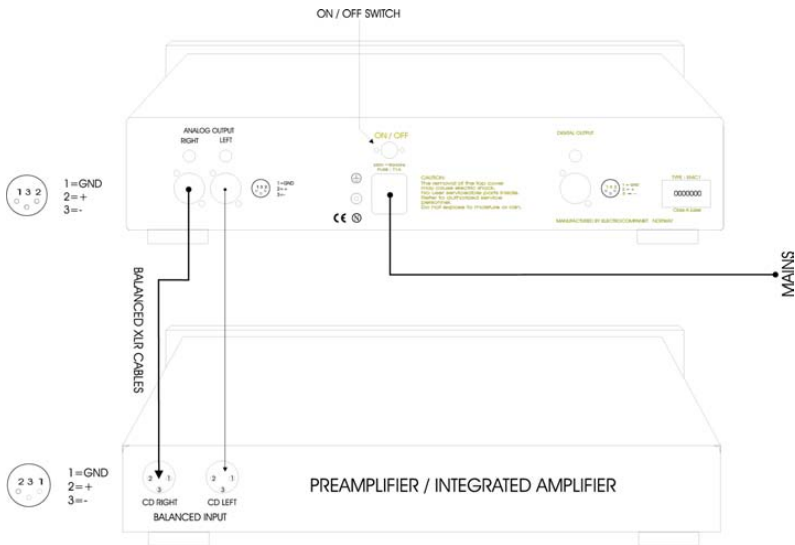

2. Phono/Ubalansert kobling

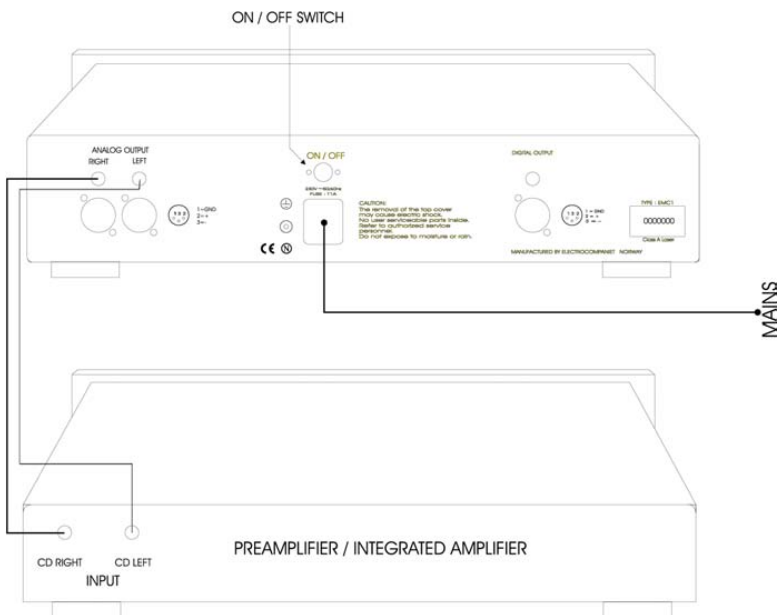

3. Tilkobling av utvendig DAC via XLR-kontakter

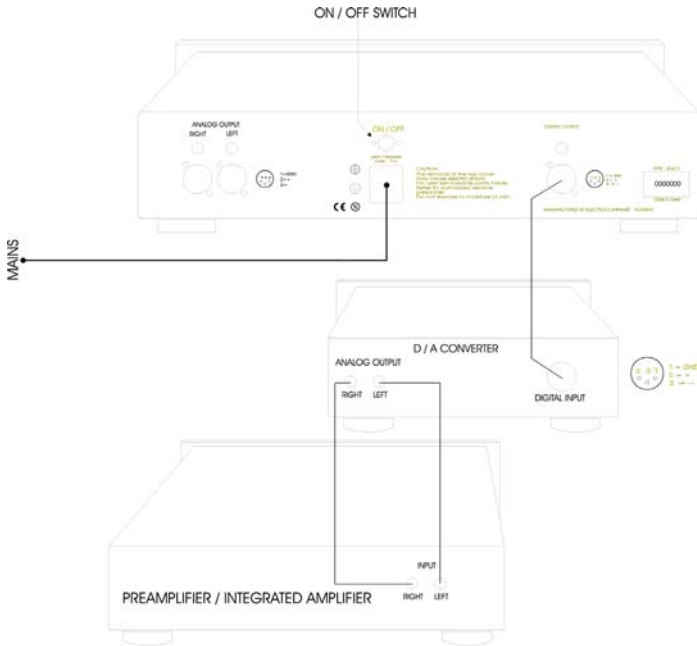

4. Tilkobling av utvendig DAC via Phono-kontakter

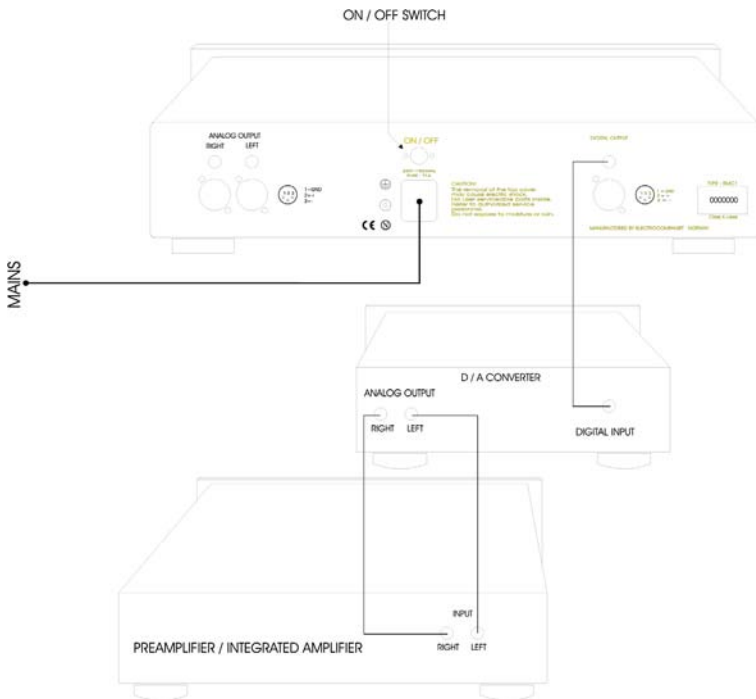

Brytere og funksjonsknapper

Av/på bryteren er lokalisert i senter av bakplaten.

Vi anbefaler at CD-spilleren står på hele tiden, (slås helt av ved lengre fravær og i tordenvær), og at Standby-bryteren, som sitter midt i fronten brukes ved daglig bruk.

Displayet vil da bli mørkt og kun - symbolet lyser blått.

De fire brytere på høyre side har følgende funksjon:

Topp bryter	= start (play)
Høyre bryter	= neste spor
Venstre bryter	= forrige spor
Nedre bryter	= stopp

Hvordan slå på systemet

Du bør alltid slå på utstyret ditt i denne rekkefølgen: Signal kilder (CD, tuner, etc.) og forforsterker først. Tillatt 30 sekunder forvarming før du slår på effektforsterkeren.

Når du slår systemet av igjen bør du begynne med effektforsterkeren, deretter forforsterkeren og til slutt signalkildene.

CD-platen plasseres ved at man skyver skuffen som er merket med "ELECTROCOMPANIET" bakover. Displayet vil da vise "Open". Legg CD- platen på spindelen. Plasser CD-klemmen opp på spindelen, og trekk lokket helt frem. CD-spilleren starter ved å lese inn informasjon fra platen. Dette tar ca. tre sekunder. Displayet blinker for å indikere dette. Deretter vises antall spor og totaltid i displayet. Trykk "START" (play) og første spor avspilles.

Ved skifte av CD- plate anbefaler vi at "STOPP"- knappen på fronten eller fjernkontrollen aktiveres før lokket åpnes.

Hvis lokket åpnes under avspilling, vil det ta noen sekunder før CD-platen stanser.

Ikke rør platen før den har stanset.

ADVARSEL:

Laser sitter på baksiden av spindelen. Se ALDRI direkte inn i laseren!

Laserenheten er meget følsom. Ikke rør!

Laseroptikken må under normale omstendigheter rengjøres etter noen års bruk. Bruk ALDRI en "rense- CD"!

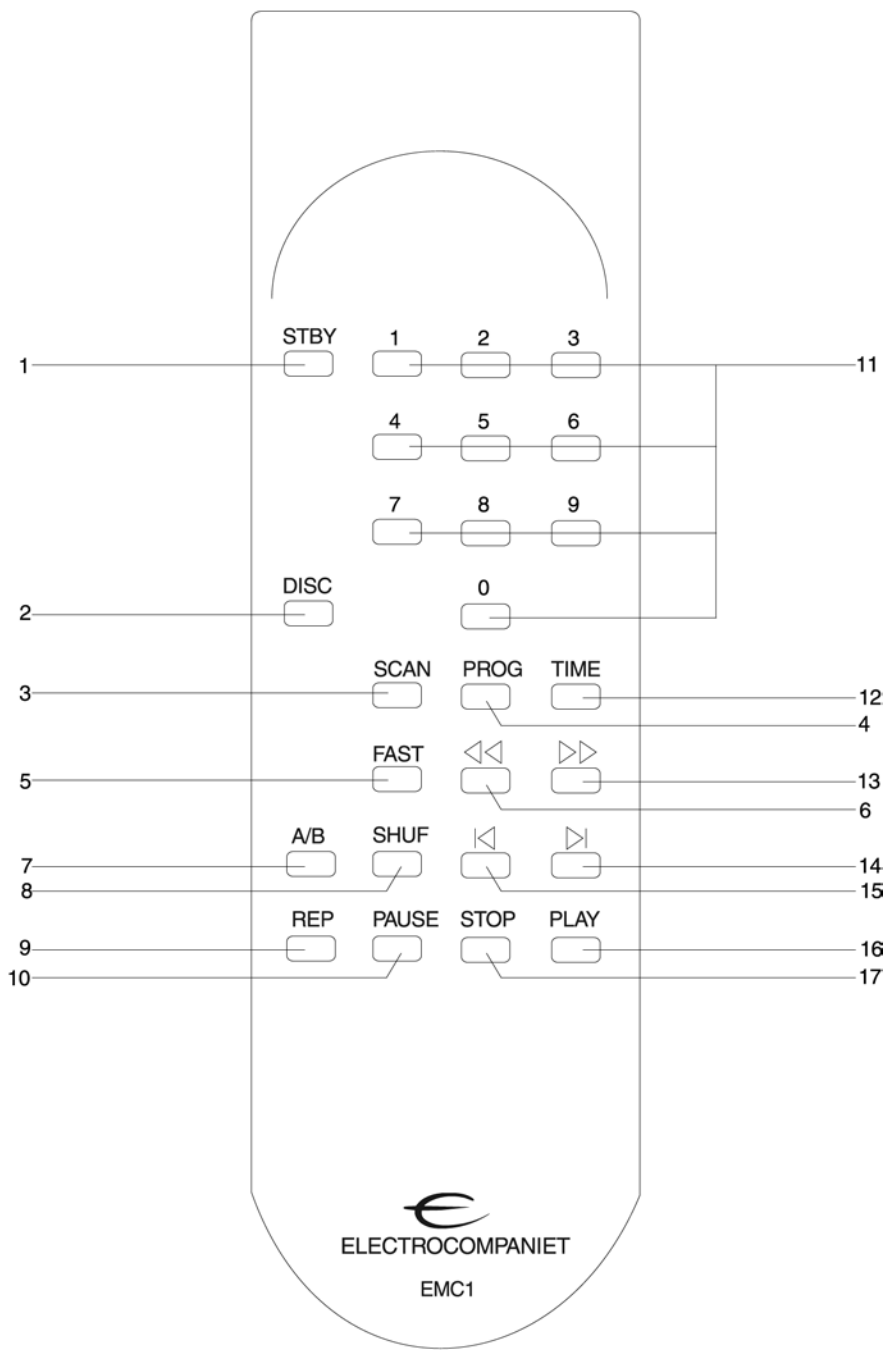

 ELECTROCOMPANIET
 EMC1

Fjernkontroll

1.STANDBY

2.DISC - ingen funksjon.

3.SCAN - Spiller 10 sekunder av hvert spor.

4.PROG - Spilleren må stå i **STOP MODE**.

a. Trykk ønsket spornummer, eller "bla" med tastene **14** og **15**.

b. Trykk **PROGRAM** - Sporet er programert.

Gjenta punkt **a** og **b** til du har programert de sporene du ønsker.

For hvert spor som blir programert, vil den totale spilletiden vises i displayet.

Om du har programert et spor med et nummer høyere en 13, vil ikke den totale tiden vises.

Du kan "bla" igjennom CD'en med tastene **14** og **15**. På de sporene som er programert, vil det vises en "P" bak spornummeret i displayet.

Ønsker du og fjerne et spor fra programmet, velger du spor nummeret og trykker **PROGRAM**.

Om du står i **STOP MODE** og trykker **PROGRAM**, vil displayet vise alle de programmerte sporene i den nye rekkefølgen.

Sporene blir spilt av i den rekkefølgen du programmerer, og ikke den opprinnelige rekkefølgen.

Trykker du på **STOP** to ganger, (eller når du allerede står i **STOP** stilling, vil programmet slettes.)

5.FAST – Trykkes før du "spoler" med knappene 6 og 13. Du vil da "spole" fortere en vanlig.

6.Spoler bakover

7. **A/B** – Trykk en gang, og du setter et "startmerke" i sangen (**A** vises i displayet).

Trykk en gang til og et "stoppermerke" blir satt på sangen, (**A-B** vises i displayet), og CD-spilleren spiller nå bare mellom disse to "merkene".

8.SHUF - Spiller av sporene på CD'en i tilfeldig rekkefølge. (**SHUFFLE** vises i displayet.)

9.REP – trykk en gang, og den repeterer hele CD'en (**REPEAT** vises i displayet).

Trykk en gang til, og det "aktuelle" sporet repeteres (**REPEAT 1** vises i displayet).

10.PAUSE av/på.

11.Direkte valg av spor. For spor nummer høyere en 9, må en trykke nummeret fort etter hverandre.

12.TIME –Trykk 1: Viser hvor lang tid av sangen som er avspilt (**TIME** vises i displayet)

Trykk 2: Viser hvor lang tid som er igjen av CD'en (**TOTAL REM TIME** vises i displayet)

Trykk 3: Viser hvor lang tid CD'en har spilt. (**TOTAL TIME** vises i displayet)

13.Spole framover

14.Neste spor

15.Forrige spor

16.Start

17.Stopp

Utskifting av defekt sikring

Ta ut nettleddningen fra kontakten bak på apparatet.

I kontakten bak på apparatet er det en liten skuff.

Bruk en liten skrutrekker for å åpne skuffen.

Den defekte sikringen sitter lengst bak av de to.

Bytt denne med reservesikringen som sitter i den første holderen

Trykk skuffen inn, og plugg til nettleddningen.

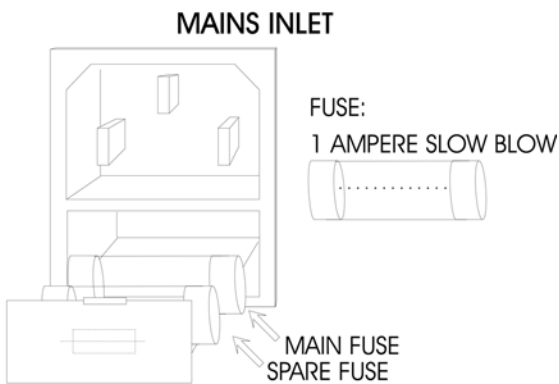

Bruk kun samme sikringsstørrelsen som står på apparatet.

Skifte av batterier i fjernkontrollen

Vipp ut skuffen som sitter på undersiden av fjernkontrollen og ta ut de gamle batteriene.

Pass på + og - polariteten på batteriene. Trykk inn skuffen.

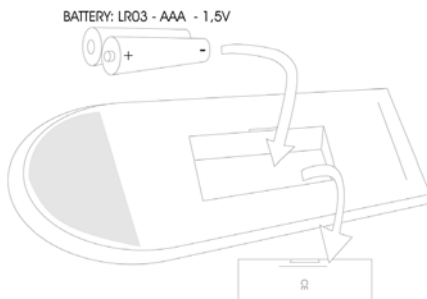

Tekniske Spesifikasjoner EMC 1

Analog del

Utgangsnivå (ubalansert)	1,6V
Utgangsnivå (balansert)	3,2V
Forsterkning (ubalansert)	1.6X (4 dB)
Forsterkning (balansert)	3.2X (10 dB)
Maks. utgangssignal (balansert)	> 14V RMS
THD (1V ut, 1 kHz)	< 0.002%
Kanal separasjon (1V ut, 1 kHz)	> 90 dB
Ekvivalent inngangsstøy	4 uV
Utgangsimpedans	100 Ohm
Analog filter (-3dB)	75 kHz

Digital del

Dynamisk område	100 dB
Signal / støy forhold	100 dB
THD	-100 dB
Frekvens område	20 Hz - 20 kHz
Inn / utgangsimpedans (fast)	75 Ohm
Sampling frekvens inn	32 - 48 kHz

Nettspenning

Effektforbruk	120V / 240V
---------------	-------------

Fysiske mål

Bredde	483 mm
Dybde	450 mm
Høyde	120 mm
Vekt	20 Kg

Electrocompaniet forbeholder seg retten til forandringer uten forvarsel.

VIKTIG INFORMASJON

For optimal lydgjengivelse bør EMC 1 spilles inn i minst 72 timer.

Vi anbefaler derfor at du setter en CD-plate på REPEAT med forsterkeren avslått.

Under daglig bruk kan standby-funksjonen brukes istedenfor nettbryter.

Hvis apparatet har vært avslått, må man beregne ca. to timers oppvarming.

På grunn av det høye klasse A driften i Electrocompaniets konstruksjoner er det normalt at CD-spillere blir varme. Det er viktig at CD-spillere får god kjøling, og må derfor ikke tildekkes. En god regel er å tillate 3 - 5 cm luftrom på begge sider av apparatet

Vi vil også henvise til bruksanvisningen vedr. transportsikringen, som må løses før bruk.

Service prosedyrer

Hvis det er behov for service

Din forhandler har all informasjon du trenger vedrørende serviceverksteder, og garanterer at din enhet får service uten forsinkelse. Under normale forhold vil din CD-spiller bli returnert i løpet av fem arbeidsdager. Dette kan variere avhengig av kapasiteten hos verkstedet du benytter.

Hvis det ikke finnes et autorisert verksted i ditt nærmiljø, kan du sende CD-spilleren til Electrocompaniets serviceverksted på følgende adresse:

Electrocompaniet A/S
Solheimsveien 36 1473 SKÅRER
Tlf.: 67 91 17 66 Fax: 67 91 17 60

E-post: elcomp@electrocompaniet.no Web: <http://www.electrocompaniet.no>

Electrocompaniet kan ikke under noen omstendigheter stilles ansvarlig for skader som har oppstått under transport.

Du er selv ansvarlig for alle transport utgifter og forsikring. Når du sender et produkt til Electrocompaniet for service. Husk alltid å legge ved følgende:

- 1) Kvittering eller annet kjøpsbevis dersom produktet kreves reparert under garanti.
- 2) Et kort notat om feilen, feilsymptomer og hvordan feilen oppsto.
- 3) Send alltid produktet i originalemballasjen.

HUSK TRANSPORT SIKRING !

Trenger du ytterligere informasjon vedrørende bruk av produktet, eller har spørsmål angående service, kontakt din lokale Electrocompaniet-forhandler.



ELECTROCOMPANIET

If music really matters...

BEDIENUNGSANLEITUNG

EMC 1 Referenz CD- Spieler

Hinweis: Das Gerät darf nicht Regen oder Feuchtigkeit ausgesetzt werden. Dies kann zu Kurzschlüssen führen. Im Gerät befinden sich keine Teile, welche vom Benutzer repariert oder ersetzt werden können. Garantie kann nur gewährleistet werden, wenn kein Eingriff durch den Benutzer erfolgte und das Gerät in eine autorisierte Electrocompaniet- Servicewerkstatt geliefert wird.

Willkommen in der Electrocompaniet-Welt

Vielen Dank, daß Sie sich für einen CD- Spieler von Electrocompaniet entschieden haben. Wir wünschen Ihnen Musikerlebnisse der besonderen Art und über viele Jahre Freude mit dem Gerät.

Bitte lesen Sie diese Gebrauchsanweisung und machen Sie sich mit dem Gerät vertraut bevor Sie es in Betrieb nehmen!

Die Geschichte Electrocompaniet“s

Electrocompaniet wurde 1973 in Oslo gegründet, um einen von Per Abrahamsen entwickelten HiFi Verstärker zu produzieren. Die Konstruktion basierte auf einem neuen Prinzip für Transistorverstärker, entwickelt von Dr. Matti Ojala und Jan Lohstro.

Der Klang von Transistorverstärkern wurde bis dahin von den meisten audiophilen Musikliebhabern als unnatürlich charakterisiert.

Dr. Ojala und Herr Lohstro analysierten die Schaltungen in den bis dato bekannten Transistorverstärkern um die Ursache für den "unnatürlichen Transistorklang" zu finden. Die Ergebnisse aus diesen Untersuchungen wurden zur Grundlage für den ersten Electrocompaniet- Verstärker, dem heute legendären "25 Watt Verstärker".

Dieses Gerät war der erste in Serie hergestellte Transistorverstärker, welcher die neue Technik nutzte und wurde schnell bekannt für seine im Vergleich zu allen anderen Transistorverstärkern deutlich überlegene Musikalität. Die Philosophie und das Konzept dieses Verstärkers wurde in der Forschungs- und Entwicklungsabteilung Electrocompaniet,s kontinuierlich weiterentwickelt und ist bis heute Grundlage bei allen Electrocompaniet- Produkten.

Bei der Entwicklung neuer Electrocompaniet- Produkte hat der Hörtest immer die höchste Priorität. Alle Produkte müssen die hohen Ansprüche einer genau ausgewählten Hörjury erfüllen, welche aus Musikern, Plattenproduzenten, Tontechnikern und Musikliebhabern besteht. Diese Personen repräsentieren einen breiten Musikgeschmack und sehr viel Erfahrung.

Alle Prototypen bewegen sich solange zwischen Entwicklungslabor und Hörraum hin und her, bis die Entwicklungsingenieure und Hörjury sicher sind, daß sowohl technisch wie auch klanglich alle an Electrocompaniet Geräte gestellten Ansprüche zu 100% erfüllt werden.

Alle Electrocompaniet- Produkte werden von qualifizierten Technikern hergestellt und durchlaufen sehr strenge Testroutinen um maximale Leistung und Stabilität zu garantieren.

Electrocompaniet- Produkte werden heute in der ganzen Welt verkauft und bieten Musikwiedergabe auf höchstem Niveau.

EMC 1 ENTWICKLUNGSKONZEPT UND KONSTRUKTION

Nachdem Electrocompaniets "25 Watt Verstärker" einen neuen Standard für Transistorverstärker gesetzt hatte, wurde die Forschung nach neuen Methoden, die Audio Elektronik zu verbessern, fortgesetzt. Ziel war es, die Natürlichkeit und Musikalität auch auf neue Modelle zu übertragen. Unsere Entwicklungsingenieure waren nicht zufrieden damit, bekannte Verzerrungsprobleme nur zu reduzieren. Man entdeckte, daß Verzerrungen in vielen Formen auftreten, und weiter hörbar waren, obwohl bekannte Typen von Verzerrungen bereits auf ein Minimum reduziert waren.

Ausgangspunkt für die Entwicklung des EMC 1 waren über viele Jahre gesammelte Erfahrungen mit Plattenspielern. Prinzipiell gibt es keinen großen Unterschied zwischen Plattenspieler und CD- Spieler. Beide Systeme haben Motor, Pick- Up und Tonarm. Probleme wie zum Beispiel Tonarmresonanzen bei einem Plattenspieler, treten in der gleichen oder ähnlicher Form auch bei CD- Spielern auf.

Um unerwünschte Resonanzen zu entfernen oder zu reduzieren, entwickelten wir einen "mechanischen Filter". Dieser Filter wurde in aufwendigen und langwierigen Hörsitzungen auf bestimmte Frequenzbereiche abgestimmt. Seine Aufgabe ist es, störenden internen und externen Einwirkungen auf das Lasersystem und Laufwerk entgegenzuwirken, so das Beeinträchtigungen des Musiksignals von vorn herein verhindert werden. Das Resultat ist ein strammerer Bass, eine bessere Abbildung und Präzision sowie hochauflösende und detaillierte Reproduktion.

Zur Digital- Analog Wandlung wird ein balancierter 24 bit 96 Khz D/A Wandler verwendet. Er wurde ausgewählt, da seine hohe Samplingrate es ermöglicht, die Grenzfrequenz des Spielers, im Vergleich zu herkömmlichen CD- Spielern mit 44,1 Khz, um eine Octave zu erhöhen.

Die analogen Kreise des CD- Spielers sind, genau wie auch alle Electrocompaniet- Geräte, vollsymmetrisch aufgebaut.

Vier separate Stromversorgungen, geschaltet in FFT- Technik, speisen Digitalteil, Display, Laufwerk und Analogteil.

Auspacken des EMC 1 CD Spielers

Nachdem Sie die Gebrauchsanweisung ausgepackt und gelesen haben, sollten Sie die Verpackung auf eventuelle Transportschäden untersuchen. Falls Sie Schäden am Inhalt feststellen, setzen Sie sich bitte umgehend mit dem entsprechenden Transportunternehmen in Verbindung. Bitte packen Sie das Gerät sehr vorsichtig aus und heben Sie die Verpackung für einen späteren Transport auf. Die Verpackung wurde für einen möglichst sicheren Transport des Gerätes entwickelt.

Verpackungsinhalt:

- 1 Stk. Electrocompaniet Reference CD-Spieler EMC 1.
- 1 Stk. Netzkabel
- 1 Gebrauchsanweisung
- 1 Stk. CD Klemme zur Befestigung der CD auf dem Laufwerk
- 1 Stk. selbstklebender Filz zum Ablegen der CD Klemme auf dem Spieler und zum Schutz des Gehäuses vor Kratzern
- 1 Stk. "Wasserwaage" oder "Libelle" zum Ausrichten des CD- Spielers
- 2 Stk. Schraubenschlüssel für die Transportsicherung des Dämpfungssystems

Anschluß des EMC 1:

Bitte überprüfen Sie vor Anschluß des Gerätes, ob das Gerät auf 230 V Netzspannung eingestellt wurde. Sie finden eine entsprechende Kennung auf der Rückseite des Gerätes. Bitte schalten Sie alle Geräte aus, bevor Sie mit dem Anschluß Ihres CD- Spielers beginnen. Sie sollten unter keinen Umständen Kabel wechseln oder Geräte an Ihre Anlage anschließen, während der Verstärker zugeschaltet ist! Aufgrund der Konstruktion von Cinch / RCA – Steckern kommt es beim Aufstecken leicht zu sehr starken Impulsen, welche Ihre Lautsprecher und Ihren Verstärker zerstören können!

So verhindern Sie Störungen:

Der EMC 1 beinhaltet Schaltkreise, welche empfindlich auf Magnetfelder reagieren können. Das Gerät sowie Signalkabel sollten nicht in der Nähe von starken Transformatoren usw. aufgestellt bzw. angeschlossen werden. Signalkabel sollten so kurz wie möglich sein und nicht parallel zu Netz- oder Lautsprecherleitungen liegen.

- 1 Stellen Sie den CD- Spieler auf eine gerade Unterlage, vorzugsweise dorthin wo er benutzt werden soll. Schließen Sie alle benötigten Kabel an.
- 2 Entfernen Sie die beiden kleinen Schrauben, welche das Messingschild mit der Aufschrift "Mechanical Cancellation System" halten, mit dem mitgelieferten Schlüssel. Lösen Sie danach die Transportschraube, welche sich unter diesem Schild in der Öffnung befindet soweit, daß sie sich leicht bewegt. Die Schraube muß nicht entfernt werden! Montieren Sie nun das Schild wieder.

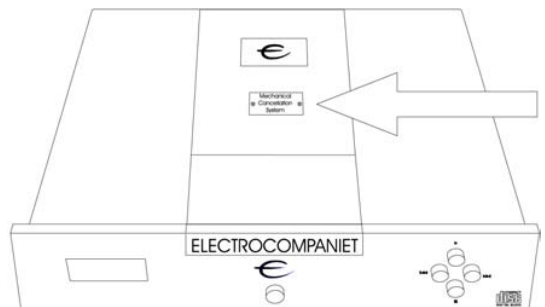

Achten Sie bitte auf den Schraubenschlüssel, da es sehr wichtig ist die Transportsicherung wieder zu befestigen, wenn der Spieler in irgend einer Form transportiert wird.
Das Dämpfungsgewicht auf dem das Laufwerk gelagert ist wiegt ca. 8 kg und kann den CD- Spieler sehr stark beschädigen, wenn es auf einem Transport nicht befestigt wird!
Ziehen Sie die Schraube jedoch nicht zu stark an!

Die mitgelieferte CD- Klemme ist magnetisch und kann beim Ablegen auf dem CD- Spieler Kratzspuren hinterlassen. Um das zu verhindern können Sie die mitgelieferte selbstklebende Filzscheibe verwenden.

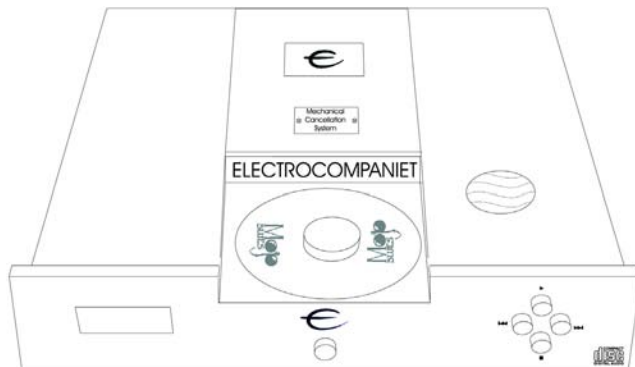

3. Anschluß eines externen D/A Wandlers über den XLR- Anschluß

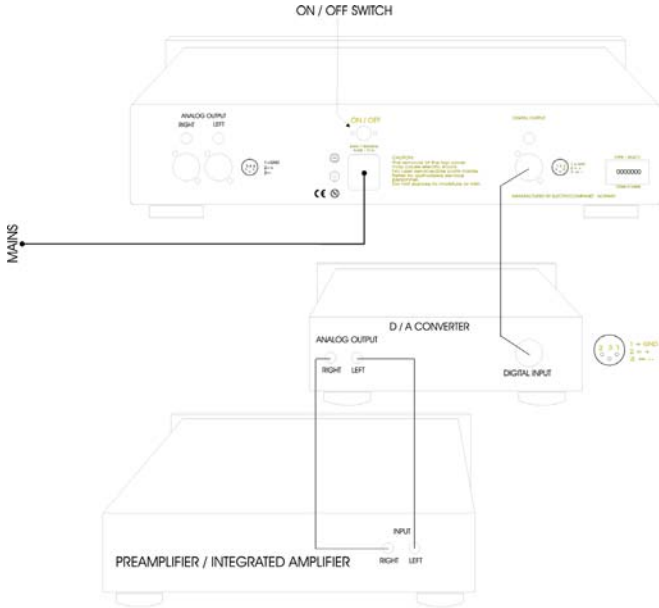

4. Anschluß eines externen D/A Wandlers über den Cinch / RCA- Anschluß

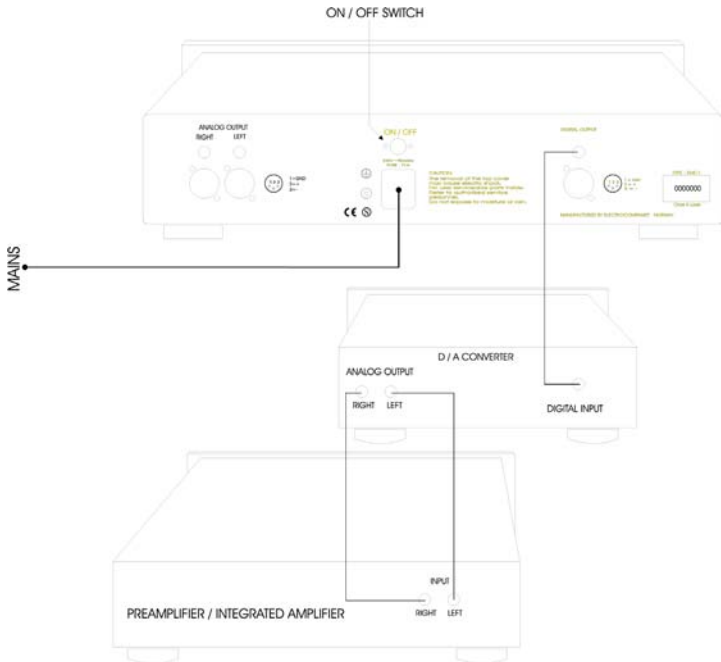

Schalter und Funktionsknöpfe

Der Hauptschalter des CD- Spielers befindet sich auf der Rückseite in der Mitte. Wir empfehlen Ihnen für bestmöglichen Klang, das Gerät nicht komplett abzuschalten, sondern für den täglichen Gebrauch nur den Standby- Schalter zu verwenden. Dieser befindet sich in der Mitte vorn auf der Front. Befindet sich der CD- Spieler im Standby, ist das Display dunkel und das -logo auf der Oberseite leuchtet blau. Klanglich wichtige Baugruppen des CD- Spielers werden dann auf Betriebstemperatur gehalten und Sie benötigen keine lange Vorwärmzeit um beste Ergebnisse zu erzielen. Nutzen Sie den Hauptschalter, wenn Sie zum Beispiel verreisen oder bei einem Gewitter.

Die vier Knöpfe auf der rechten Frontseite haben folgende Funktionen:

- oberer Knopf = Start (play)
- rechter Knopf = ein Titel vorspringen (next)
- linker Knopf = ein Titel zurückspringen (back)
- unterer Knopf = Stop

Anschalten des CD- Spielers

Wir empfehlen Ihnen, Ihre Geräte **immer** in folgender Reihenfolge anzuschalten: Zuerst Signalquelle (CD, Tuner, etc.) und Vorverstärker sowie ca. 30 Sekunden später den Endverstärker.

Wenn Sie das System abschalten, verfahren Sie in umgekehrter Reihenfolge. Also zuerst den Endverstärker abschalten und danach Vorverstärker sowie die Signalquellen.

Zum Einsetzen der CD schieben Sie die Abdeckung des Laufwerks (bedruckt mit der Aufschrift "ELECTROCOMPANIET") ganz zurück. Im Display erscheint die Meldung "Open". Legen Sie die CD auf die Spindel und fixieren Sie die CD mit der mitgelieferten Klemme. Schließen Sie die Schublade wieder.

Der CD- Spieler startet und liest die Informationen über die CD. Dafür benötigt er ca. 3 Sekunden. Das Display blinkt kurz und zeigt danach die Gesamtabspielzeit und die Anzahl der Titel auf der CD.

Drücken Sie "START" und der erste Titel wird abgespielt.

Zum Wechseln der CD drücken Sie "STOP" am Gerät oder auf der Fernbedienung und öffnen die Schublade. Wenn Sie die Schublade öffnen, während eine CD abgespielt wird, dauert es einige Sekunden, bevor die CD zum Stillstand kommt. Bitte berühren Sie die CD nicht, solange sie sich noch dreht.

ACHTUNG:

Der Laserabtaster sitzt hinter der Spindel. Sehen Sie niemals direkt in den Laser!

Die Lasereinheit ist eine sehr empfindliche optoelektronische Einheit!

Bitte nicht berühren. Die Optik muß unter normalen Umständen erst nach einigen Jahren gereinigt werden. Benutzen Sie niemals eine "Reinigungs- CD".

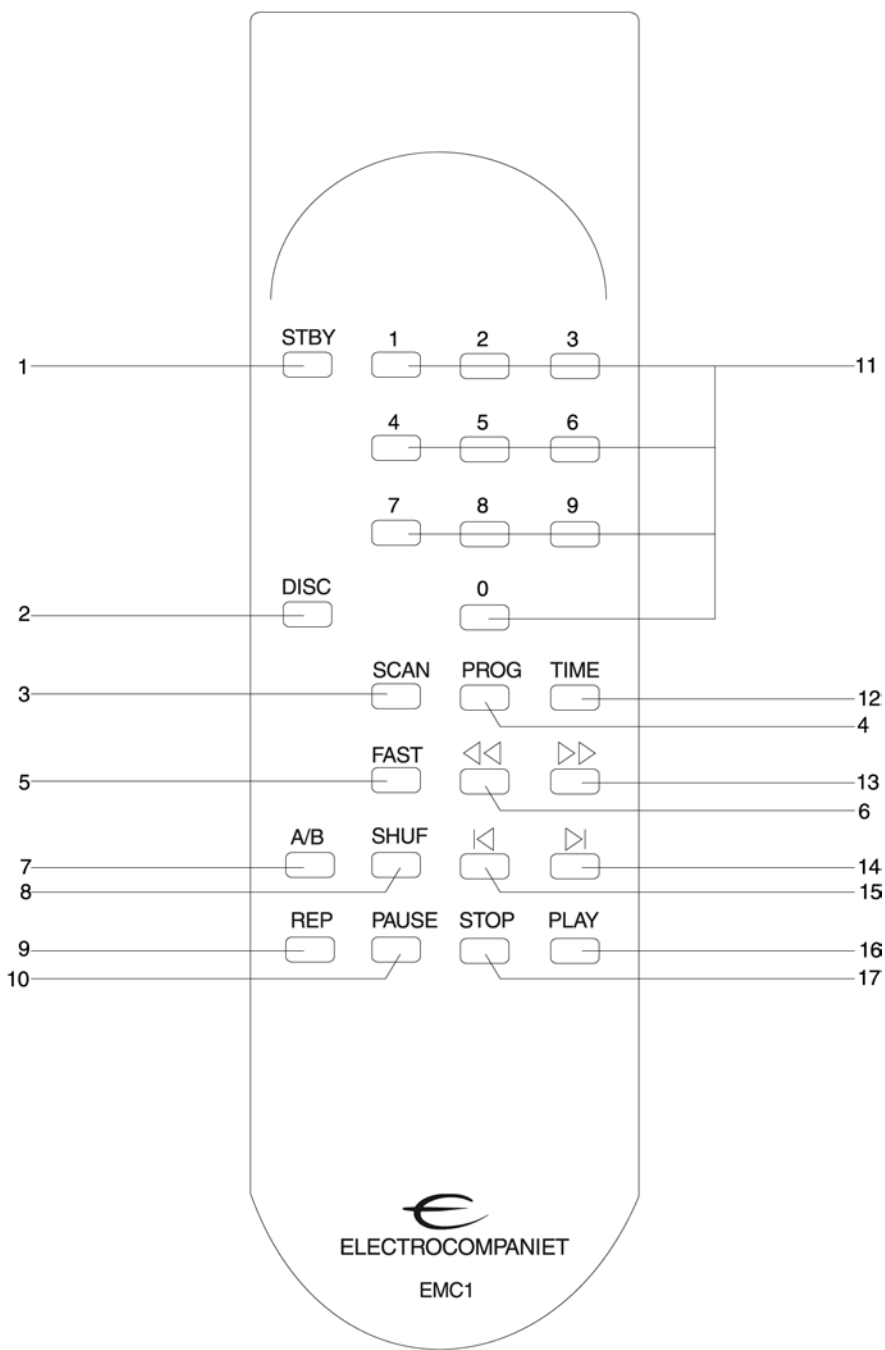

Fernbedienung

1. STANDBY

2. **DISC** – keine Funktion

3. **SCAN** – Anspielen der ersten 10 Sekunden jedes Titels

4. **PROG** – Programmieren einer selbstbestimmten Titelfolge (Gerät muß im **STOP MODUS** stehen).

a. drücken Sie direkt die gewünschte Titelnummer (**11**) oder wählen Sie mit Taste **14** und **15**.

b. Drücken Sie **PROGRAM** – der Titel ist programmiert.

Wiederholen Sie Punkt **a** und **b** bis Sie alle gewünschten Titel programmiert haben.

Für jeden programmierten Titel wird die totale Spielzeit im Display angezeigt. Wenn Sie einen Titel programmieren mit einer höheren Nummer als 13, wird die totale Spielzeit nicht mehr angezeigt.

Sie können mit den Tasten **14** und **15** durch die CD "blättern". Alle Titel, die bereits programmiert sind, sind mit einem "P" hinter der Titelnummer gekennzeichnet.

Wollen Sie einen Titel aus dem Programm entfernen, wählen Sie die Titelnummer und drücken **PROGRAM**.

Steht das Gerät im **STOP MODUS** und Sie drücken **PROGRAM**, werden im Display alle programmierten Titel in Reihenfolge angezeigt.

Die Titel werden in der programmierten Reihenfolge abgespielt und nicht in ihrer ursprünglichen Reihenfolge.

Drücken Sie zweimal auf **STOP** wird die Programmierung gelöscht.

5. **FAST** – durch drücken dieser Taste können Sie den schnellen Vor- oder Rücklauf (**6** und **13**) nochmals beschleunigen.

6. **schneller Rücklauf**

7. **A/B** – mit dieser Funktion können Sie einen bestimmten Ausschnitt der CD oder eines Titels permanent wiederholen. Drücken Sie einmal und setzen Sie eine Startmarke (**A** wird im Display angezeigt). Drücken Sie ein zweites mal, setzen Sie die Stopmarke (**A-B** wird angezeigt) und der CD- Spieler wiederholt immer dieselbe Stelle zwischen den beiden Marken.

8. **SHUF** – der CD- Spieler spielt die CD in zufälliger Reihenfolge. (**SHUFFLE** wird im Display angezeigt)

9. **REP** – drücken Sie einmal und der CD- Spieler wiederholt die komplette CD (**REPEAT** wird im Display angezeigt), drücken Sie zweimal und der aktuelle Titel wird wiederholt (**REPEAT 1** wird im Display angezeigt)

10. **PAUSE** an / aus

11. **Zehnertastatur zur direkten Titelwahl**- durch diese Tasten wechselt der CD- Spieler direkt zum angewählten Titel / für eine Titelnummer größer als 9, drücken Sie die Nummern kurz hintereinander

12. **TIME** –

einmal drücken: Display zeigt die Gesamtlaufzeit des Titels (**TIME** wird im Display angezeigt)

zweimal drücken: Display zeigt die Restlaufzeit der CD (**TOTAL REM TIME** wird im Display angezeigt)

dreimal drücken: Display zeigt die Gesamtlaufzeit der CD (**TOTAL TIME** wird im Display angezeigt)

13. schneller Vorlauf

14. Titelsprung vorwärts

15. Titelsprung rückwärts

16. Start

17. Stop

Austausch der Netzsicherung

Die Netzsicherung befindet sich auf der Rückseite des Gerätes in einer kleinen Plastikschublade unterhalb der Netzsteckdose. Wenn Sie die Netzsicherung ersetzen müssen, schalten Sie das Gerät bitte aus und entfernen Sie das Netzkabel.

1. Öffnen Sie die kleine Schublade mit einem kleinen Schraubenzieher
2. Entfernen Sie die defekte Sicherung.
3. Ersetzen Sie die defekte Sicherung durch die Ersatzsicherung, welche sich in einem Halter vor der Netzsicherung befindet (siehe auch nebenstehendes Bild).
4. Drücken Sie die Schublade wieder zurück bis sie einrastet.
5. Schließen Sie das Netzkabel an und schalten Sie das Gerät ein.

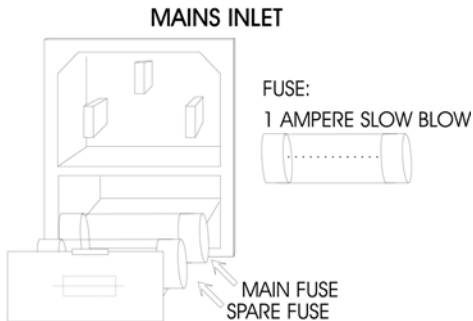

Ersetzen Sie Sicherungen immer nur durch den gleichen Typ und Wert!

Austausch der Batterien in der Fernbedienung

Entfernen Sie die Klappe im Boden der Fernbedienung. Drücken Sie dafür, mit Hilfe eines kleinen Schraubenziehers, die kleine Plastiklasche auf der einen Seite der Klappe zurück. Nehmen Sie die alten Batterien heraus und setzen Sie die neuen Batterien wie unten gezeigt ein. Achten Sie dabei auf die richtige Polarität (+ / -) und den richtigen Batterietyp.

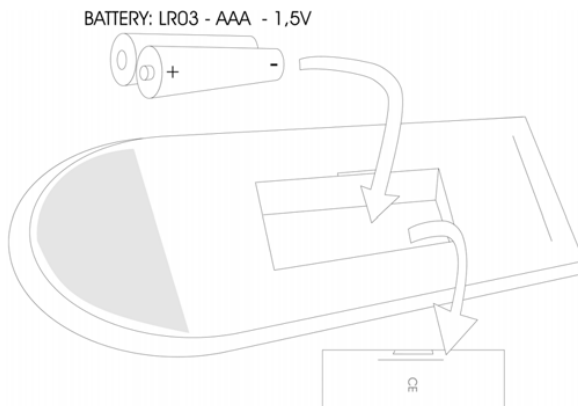

Technische Daten EMC 1

Analogteil

Ausgangsspannung (unbalanciert)	1.6 V
Ausgangsspannung (balanciert)	3.2 V
Verstärkung (unbalanciert)	1.6X (4 dB)
Verstärkung (balanciert)	3.2X (10 dB)
THD (1 V, 1 kHz)	< 0.002 %
Max. Ausgangsspannung (balanciert)	> 14 V RMS
Kanaltrennung (1 V, 1 kHz)	> 90 dB
Equivalentes Eingangsrauschen	4 uV
Ausgangsimpedanz	100 Ohm
Analogfilter (-3dB)	75 kHz

Digitalteil

Dynamikumfang	100dB
Signal / Rauschabstand	100 dB
THD	-100 dB
Frequenzbereich	20 - 20 kHz
Impedanz (fest)	75 Ohm
Samplingfrequenz Eingang	32 - 48 kHz

Netzspannung	120 V / 240 V
Leistungsaufnahme	23 W

Abmessungen

Breite	483 mm
Tiefe	450 mm
Höhe	120 mm
Gewicht	20 Kg

Technische Änderungen sind ohne Ankündigung jederzeit möglich.

Wichtige Information

Für optimale Musikwiedergabe benötigt der EMC-1 mindestens 72 Stunden Einspielzeit. Wir empfehlen deshalb das Abspielen einer CD im Wiederholmodus ("REPEATE"), während der Verstärker abgeschaltet ist.

Im täglichen Gebrauch empfehlen wir außerdem die Benutzung des "STANDBY"-Schalters anstelle des Hauptschalters.

Wenn das Gerät abgeschaltet war, benötigt es ca. 2 Stunden Aufwärmzeit.

Aufgrund der Class-A Schaltungstechnik ist es normal, daß sich der CD- Spieler erwärmt. Bitte decken Sie den CD- Spieler nicht ab. Er sollte 3 – 5 cm Luft auf beiden Seiten haben.

Wir möchten außerdem nochmals darauf hinweisen, daß die Transportsicherung vor Gebrauch gelöst werden sollte um die volle Funktion des Dämpfungssystems zu garantieren.

Service

Wenn Sie Hilfe benötigen,

wenden Sie sich bitte zuerst an Ihren Händler. Er hat normalerweise alle Informationen über autorisierte Electrocompaniet- Servicewerkstätten und hilft Ihnen bei der Lösung des Problems. Unter normalen Umständen sollte Ihr CD- Spieler innerhalb von 5 Arbeitstagen repariert und zurückgeliefert sein. Dies ist jedoch auch abhängig von der Kapazität der gewählten Werkstatt.

Sollten Sie keinen Händler in Ihrer näheren Umgebung finden, wenden Sie sich bitte an den deutschen Vertrieb (Adresse siehe unten) oder direkt an Electrocompaniet:

Electrocompaniet A/S
Solheimsveien 36
1473 SKÅRER (Norway)
Tlf.: +47-67 91 17 66 Fax.: +47-67 91 17 60

E-post: elcomp@electrocompaniet.no Web: <http://www.electrocompaniet.no>

Deutscher Vertrieb:
MRV
Rühlstraße 21
91054 Erlangen (Germany)
Tlf.: +49-9131-52996 Fax: +49-9131-52997

E-post: MRVaudio@aol.com

Electrocompaniet ist nicht verantwortlich für Schäden die während des Transportes entstehen!

Sie sind verantwortlich für die Transport- und Versicherungskosten.

Wenn Sie ein Gerät an Electrocompaniet oder eine entsprechende Servicewerkstatt einsenden, denken Sie bitte daran, folgendes beizulegen:

- 1) Quittung oder anderen Kaufbeweis, falls es sich um eine Garantiereparatur handelt
- 2) Eine Karte mit der Beschreibung des Fehlers oder der Symptome.
- 3) Senden Sie das Gerät immer in der Originalverpackung!

DENKEN SIE BITTE AN DIE TRANSPORTSICHERUNG !

Wenn Sie weitergehende Fragen bezüglich Bedienung oder Service haben, wenden Sie sich bitte an Ihren Electrocompaniet- Händler.

