

baby jogger®

city tour™ 2

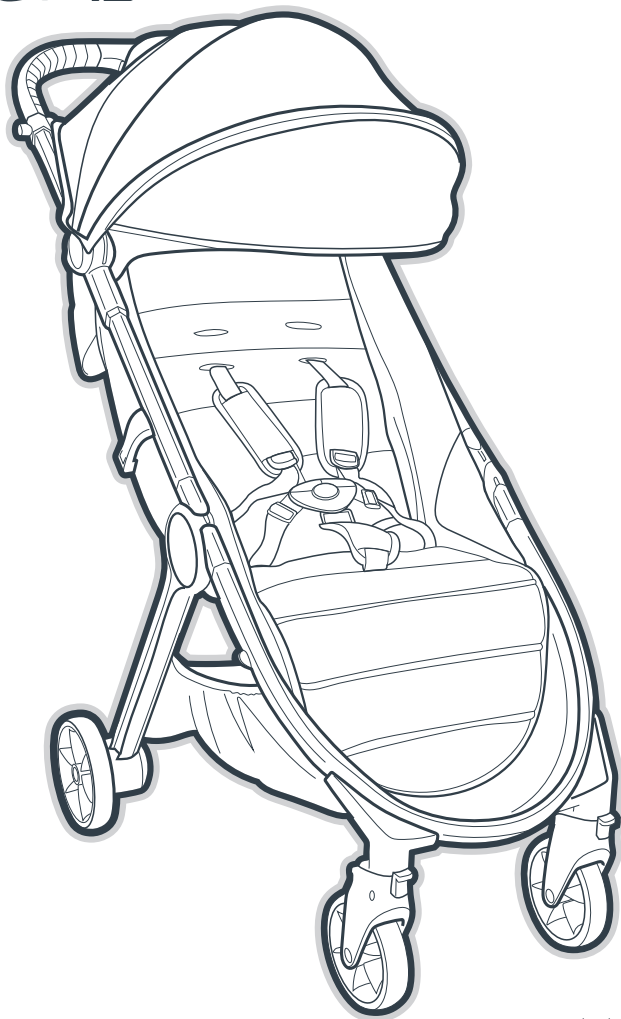

ASSEMBLY INSTRUCTIONS
INSTRUCCIONES PARA EL ENSAMBLAJE

babyjogger.com

©2019 NWL0000880831C 6/19

IMPORTANT: Read carefully and keep for future reference. Your child's safety may be affected if you do not follow these instructions.

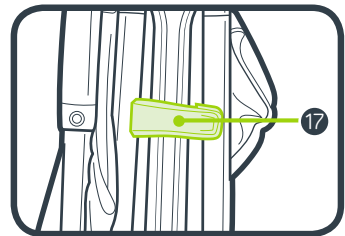
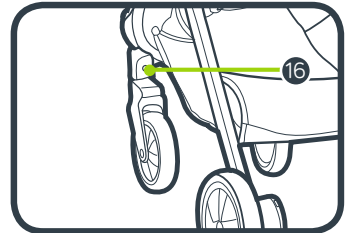
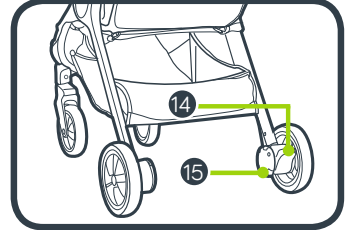
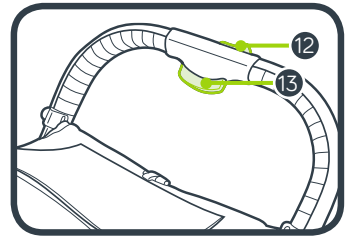
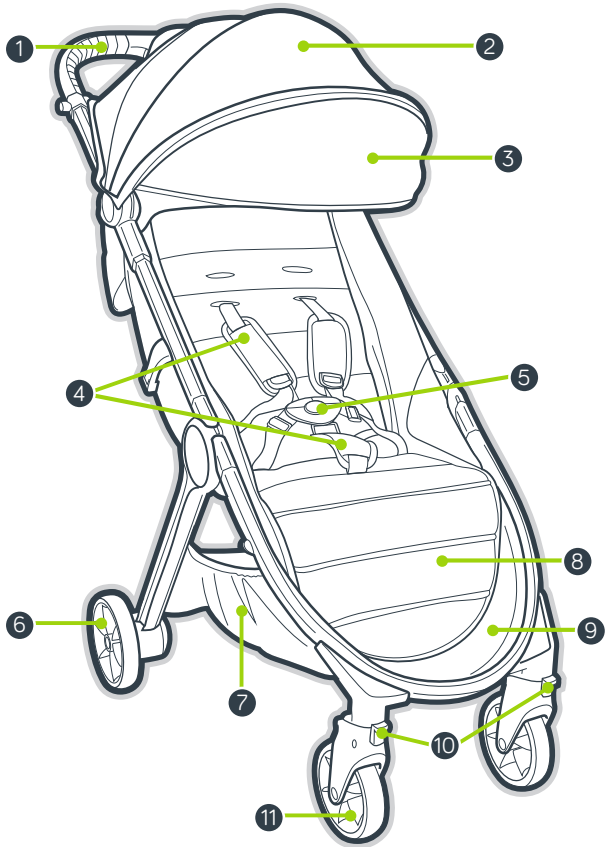

- | | | | |
|---|-----------------------------|----|-------------------------------|
| 1 | Handlebar | 10 | Swivel/Lock |
| 2 | Canopy | 11 | Front Wheel |
| 3 | Canopy Extension | 12 | Handlebar Fold Release Button |
| 4 | Harness Pads and Buckle Pad | 13 | Handlebar Fold Button |
| 5 | Harness Buckle | 14 | Parking Brake |
| 6 | Rear Wheel | 15 | Rear Wheel Release Button |
| 7 | Storage Basket | 16 | Front Wheel Release Button |
| 8 | Leg Support | 17 | Auto-lock |
| 9 | Footwell | | |

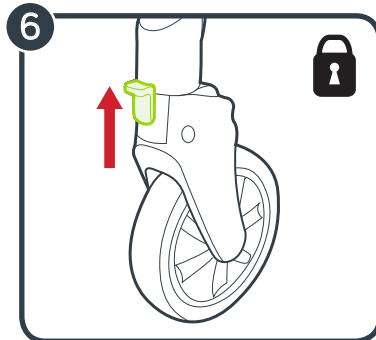
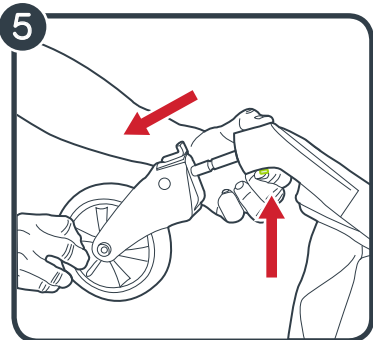
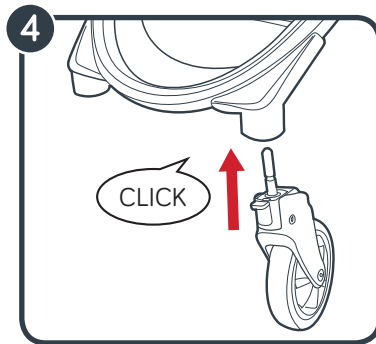
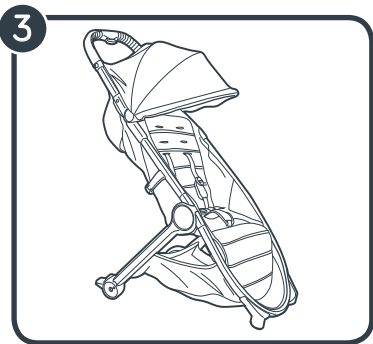
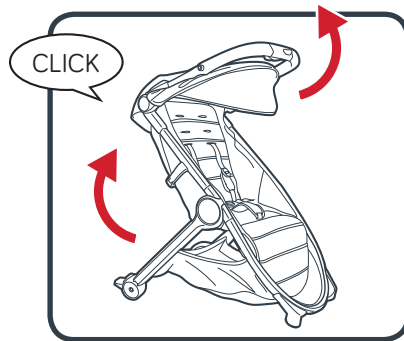
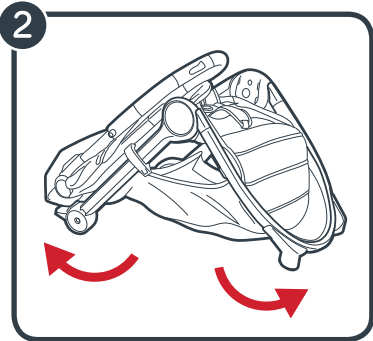
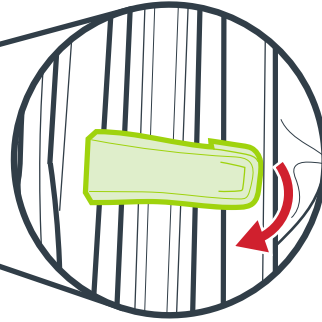
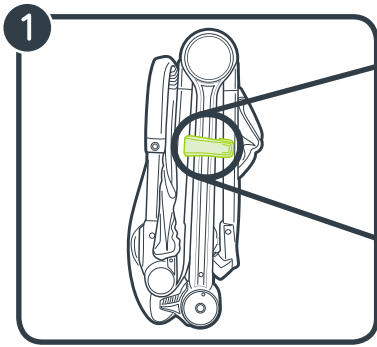

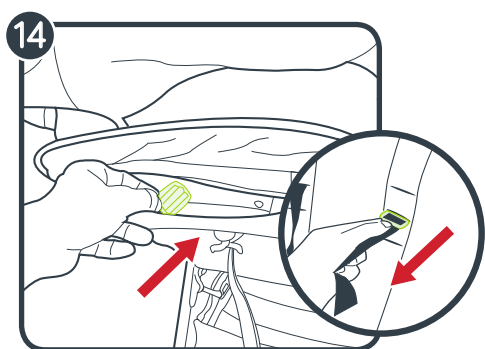
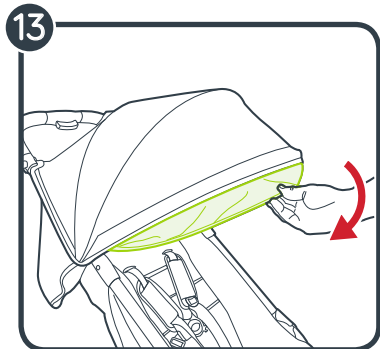
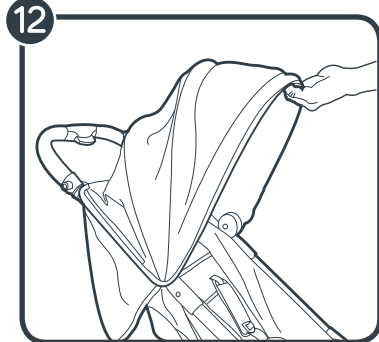
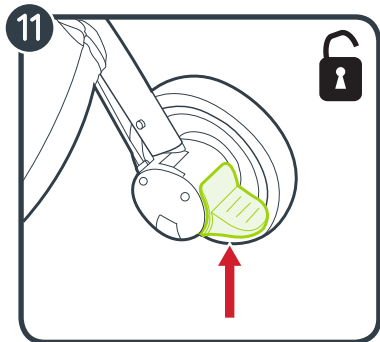
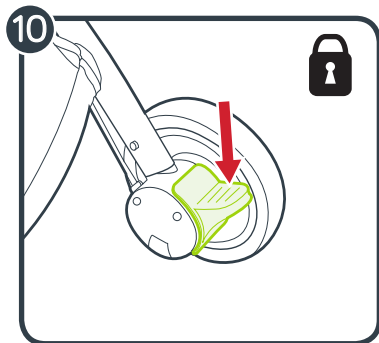
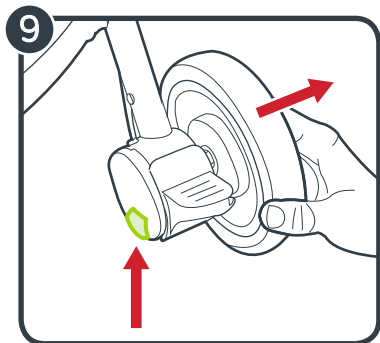
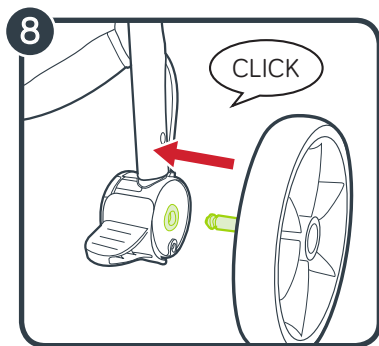
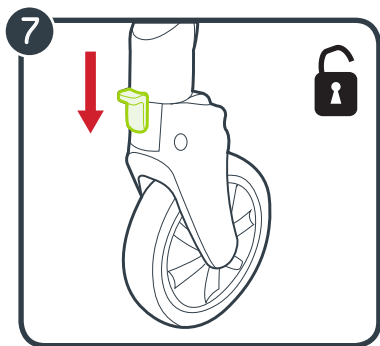

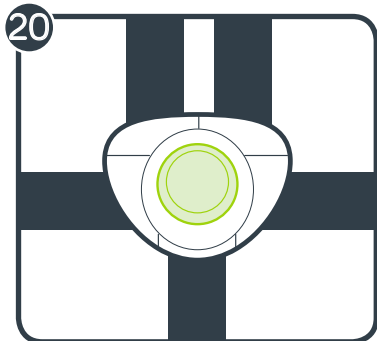
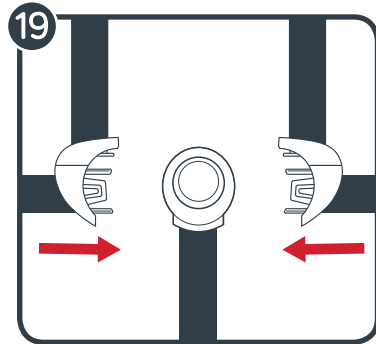
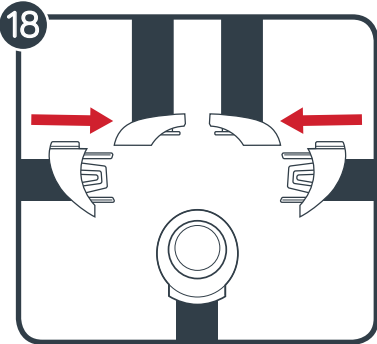
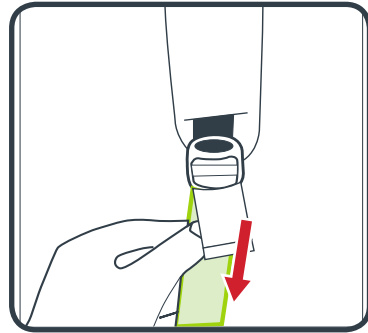
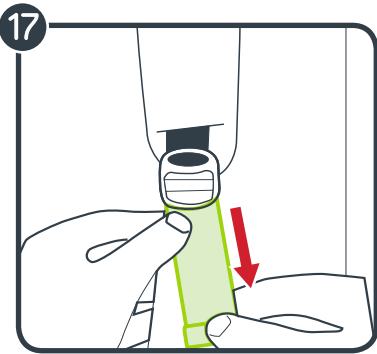
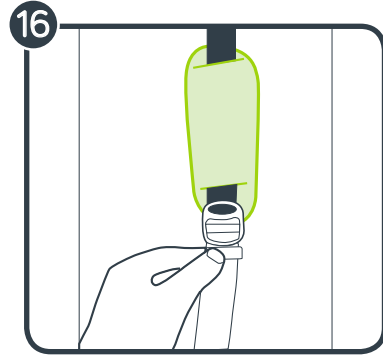
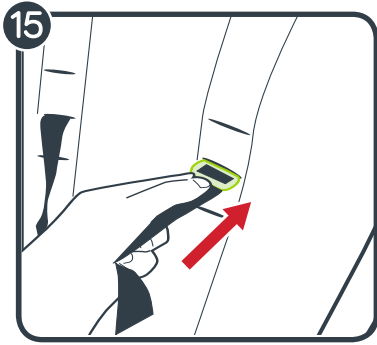

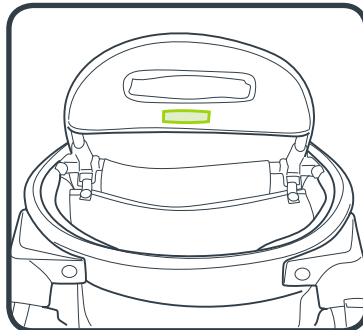
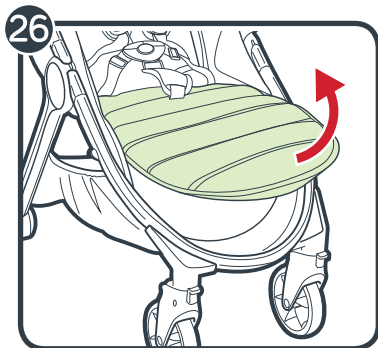
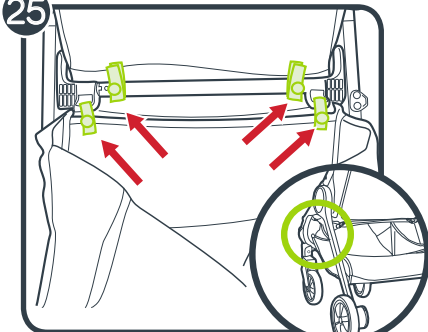
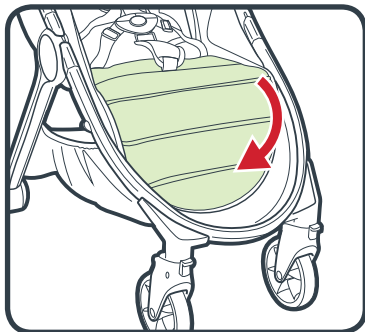
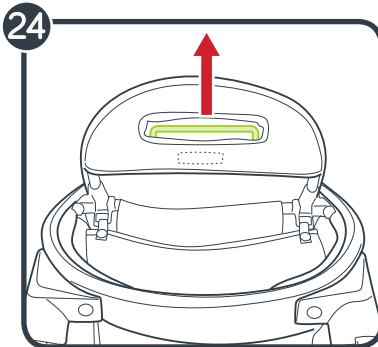
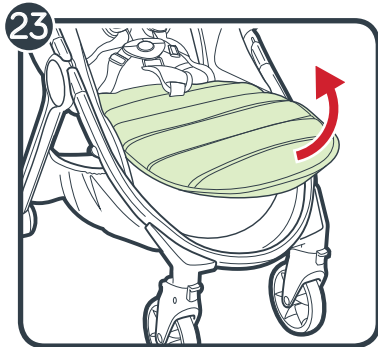
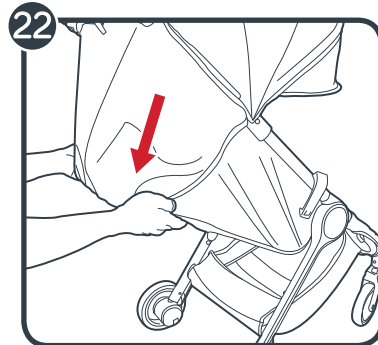
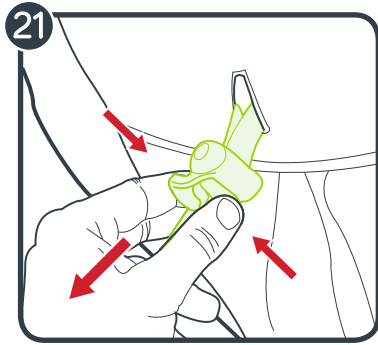

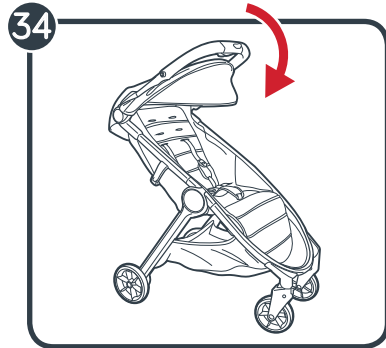
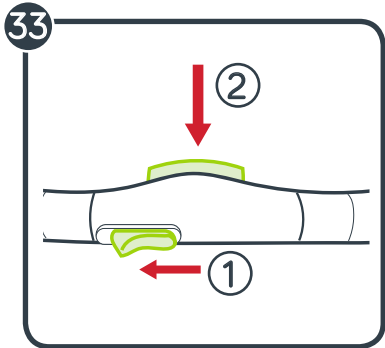
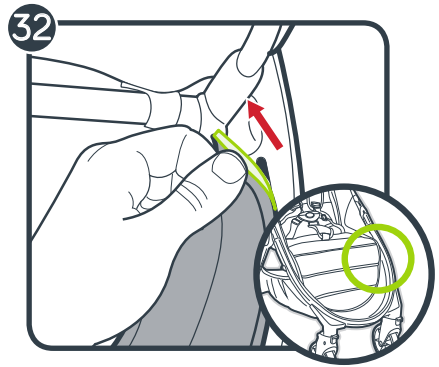
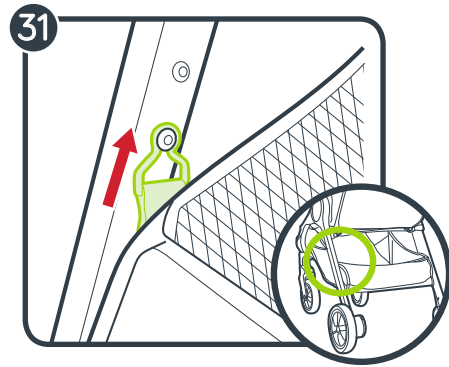
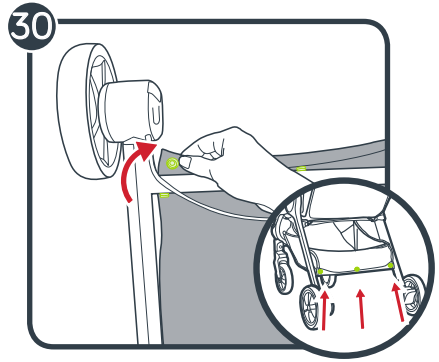
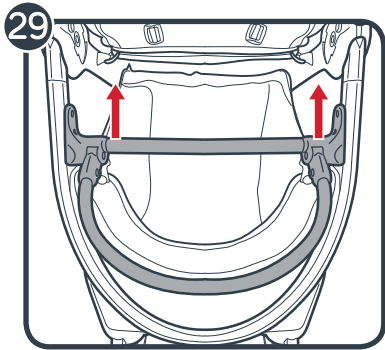
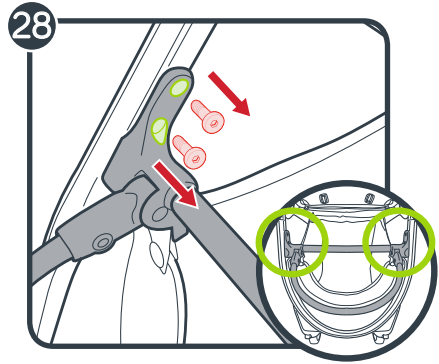
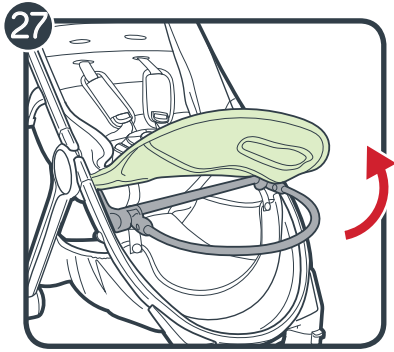

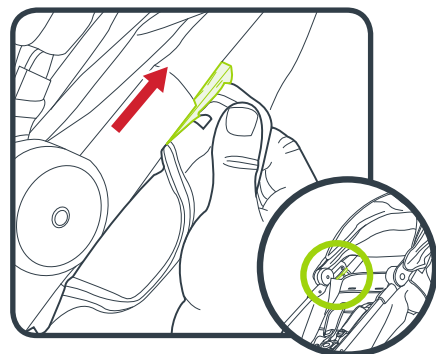
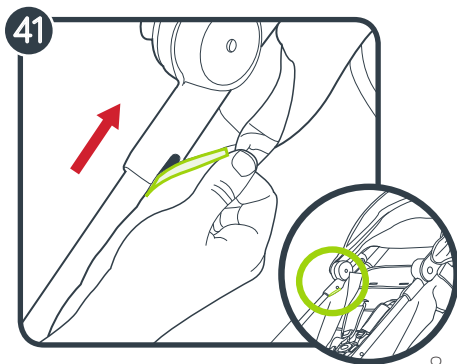
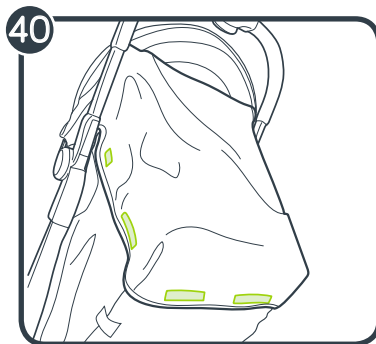
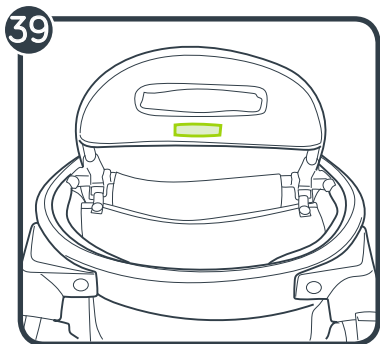
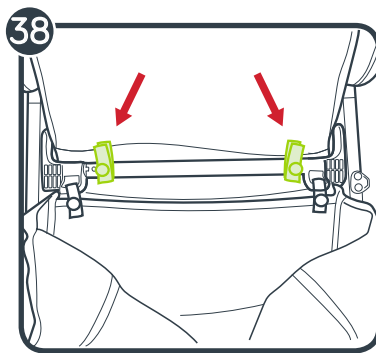
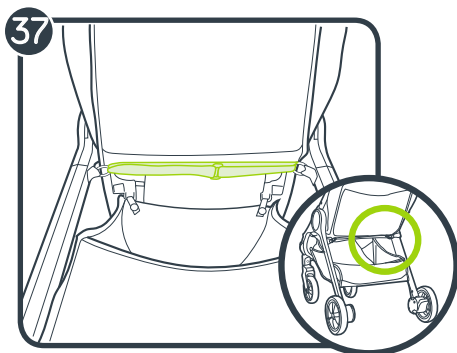
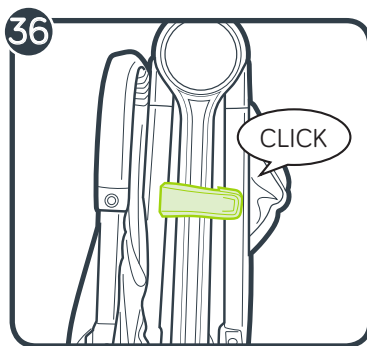
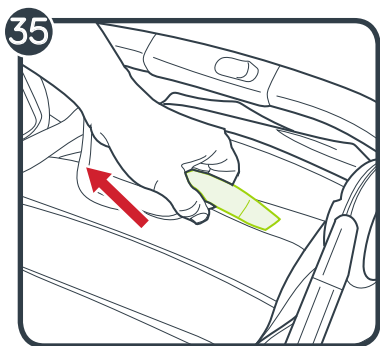

WARNING

IMPORTANT - Keep these instructions for future reference.

Read these instructions carefully before use. Your child's safety may be affected if you do not follow these instructions.

SINGLE STROLLER

- This stroller seats one passenger. Never allow more than one child at a time on this stroller.
- Maximum weight is 45 lb (20.5 kg); maximum height is 40 in (101.6 cm).
- Total weight load recommended for this stroller is 60 lb (27 kg). 45 lb (20.5 kg) in the seat, and 15 lb (7 kg) in the basket. Excessive weight may cause a hazardous unstable condition to exist.
- This stroller is not suitable for running, jogging, skating or rollerblading.
- Never leave your child unattended.
- Always use the restraint system.
- To avoid injury and prevent finger entrapment ensure that the child is kept away when unfolding and folding this product.
- Do not let your child play with this product.
- Parcels or accessory items, or both, placed on the unit may cause the unit to become unstable.
- Any load attached to the handle and/or on the back of the backrest and/or on the sides of the vehicle will affect the stability of the vehicle.
- Stroller is not meant to be used for transporting children up or down stairs or escalators. Damage resulting to stroller will not be covered under warranty.
- This stroller does not replace a cot or a bed. Should your child need to sleep, then it should be placed in a suitable pram body, cot, or bed.
- Accessories which are not approved by Baby Jogger shall not be used.
- Watch out for cars - never assume that a driver can see you and your child.
- The passenger shall remain seated (no standing in the stroller).
- Only use replacement parts which are supplied or approved by Baby Jogger.
- Ensure that all the locking devices are engaged before use.
- Lock the brakes before loading and unloading your child and whenever the stroller is not moving.
- Avoid serious injury from falling or sliding out. Always properly adjust and fasten safety harness.
- Check that the pram body or seat unit or car seat attachment devices are correctly engaged before use.
- This seat should be used in the most reclined position until a child can sit up unaided, roll over, or push itself up on its hands and knees.

FRAME

- 1 Unpack the stroller frame from the box and set the wheels aside. Unlock the stroller by pulling the auto-lock lever.
- 2 Pull the lower front frame of the stroller away from the rear legs. Then, lift the seat back frame upwards from the rear legs. Lastly, unfold the handlebar upwards. The stroller will lock into position and you will hear a click.
- 3 Place the stroller in the upright position.

⚠ WARNING: Ensure that all the locking devices are engaged before use.

FRONT WHEEL

- 4 Installation
 - Attach front wheels by sliding them into the front wheel mount until it clicks. Gently pull on the front wheel to make sure it is properly attached.
- 5 Removal
 - While pressing the front wheel release button, gently slide the front wheel out of the front wheel mount.

SWIVEL FEATURE

- 6 Push the swivel lock button up to lock the front wheel to a fixed position.
- 7 Press the swivel lock button down to allow the front wheel assembly to swivel.

⚠ WARNING: When loading and unloading child, lock the front wheel in a fixed position. Although the front wheel of your stroller locks, it is not intended for jogging or exercise purposes.

REAR WHEELS

- 8 Installation
 - Align the rear wheel axle with the wheel mount on the stroller frame and insert it into the wheel mount until it locks into place. You will hear a click.
 - Gently pull on the rear wheel to make sure it is properly attached.
- 9 Removal
 - While pressing down on the wheel release button, gently slide the rear wheel out of the wheel mount.

BRAKE

- 10 To lock the brakes: push the brake lever down to engage the brakes.
- 11 To release the brakes: lift the brake lever up.

⚠ WARNING: Lock the brakes before loading and unloading your child and whenever the stroller is not moving.

CANOPY

- 12 Pull forward to open canopy, push backwards to close canopy.
- 13 To use the canopy extension: Pull the extension out from under the canopy until it snaps into place, push the extension under the main canopy to hide.

ADJUSTING SHOULDER STRAPS

- 14 From the back of the seat, undo the fastening strip and open the pocket to locate the plastic square stopper. Turn stopper and pass through the openings in the plastic board and seat fabric.
- 15 Reinsert stopper at seat opening closest to child's shoulders. Pass back through seat fabric and plastic board. Tug on strap to ensure stopper is locked. Repeat on both sides.

⚠ WARNING: Avoid serious injury from falling or sliding out. Always properly adjust and fasten safety harness.

⚠ WARNING: Always use the crotch strap in combination with the shoulder straps and waist belt.

16 Slide the harness pads up to access plastic guide on strap.

17 Hold the plastic guide and pull strap to tighten or loosen.

USING SAFETY HARNESS

18 Insert side strap buckle into harness buckle on both sides.

19 Insert connected harness and side strap buckles into the sides of the crotch buckle.

20 Press button on crotch buckle to release.

RECLINE THE BACKREST

21 Pinch the clamp behind the backrest, and slide it down to desired position.

22 Pull backrest down on both sides to match the clamp position. Reverse steps to return to the upright position.

⚠ WARNING: When making adjustments to the stroller seat, make sure child's head, arms, and legs are clear of moving seat parts and stroller frame.

LEG SUPPORT INCLINE

23 Lift the leg support up in order to raise it.

24 To lower the leg support, pull the release bar underneath it and push it down.

BASKET REMOVAL

25 From under the front of the stroller, unfasten and unloop the four snaps.

26 Raise the calf support and undo the fastening strip underneath the leg support.

27 Pull the seat fabric off of the calf support bar.

28 Unscrew the two screws on either side of the calf support bar.

29 Pull the calf support bar up and out of the grooves.

30 From underneath the stroller, unfasten the snaps of the basket near the rear of the stroller.

31 At the rear of the stroller, push up on the hanging clips to remove them from the stroller frame.

32 Pull the basket fabric out of the channels in the footwell.

FOLDING

- Remove your child from the seat.
- Remove all attachments and all items from basket.

33 Slide the handlebar fold release button and hold it, then squeeze the fold button on the handle bar and fold the handlebar forward.

34 Fold the upper stroller frame down to the lower stroller frame.

35 Pull up on the strap on the seat and let the frame collapse.

36 Make sure the auto-lock lever clicks into place.

REMOVING THE SEAT FABRIC

37 From the underside of the seat, unfasten the hook-and-loop and slide the strap through the D-ring.

38 Unfasten and unloop the two snaps underneath the seat.

39 Undo the fastening strip underneath the leg support.

40 Undo the six fastening strips on the back of the seat.

41 At the top of the seat, pull the seat fabric out of the channels in the frame.

⚠ WARNING: Make sure that all fasteners are properly closed when re-attaching the seat fabric.

CARE AND MAINTENANCE

To preserve the longevity of your stroller, it is important to perform simple, regular maintenance. From time to time, make sure that the joints and folding areas are still in good condition. If you hear any squeaking or feel tension, you can take your stroller to a local bike shop for added lubrication. All repairs should only be carried out by an authorized dealer.

WASHING

Seat Fabric

- You can machine wash your stroller's seat in cold water with a mild detergent.
- Be sure to remove the metal frame and PE boards from the seat before washing.
- Do not use solvents, caustic or abrasive cleaning materials.
- To minimize shrinkage, simply reattach the seat to the frame to dry.
- Do not press, iron, dry clean, tumble dry or wring the fabric.
- If the seat covers need to be replaced, only use parts from a Baby Jogger Authorized Dealer. They are the only ones that are guaranteed to have been safety tested and designed to fit this seat.

Plastic/Metal Parts

- Wipe clean using a mild soap and warm water.
- You must not remove, dismantle or alter any part of the seat folding mechanism or brakes.

Wheel Care

- The wheels can be cleaned using a damp cloth. They will need to be dried completely with a soft towel or cloth.

STORING

- Sunshine can fade seat fabric and dry out tires, so storing your stroller indoors will prolong its good looks.
- DO NOT store outside.
- Ensure that the stroller is dry before storing for prolonged periods.
- Always store the stroller in a dry environment.
- Store the stroller in a safe place when not in use (i.e. where children cannot play with it).
- DO NOT place heavy objects on top of the stroller.
- DO NOT store the stroller near a direct heat source such as a radiator or fire.

REGISTER YOUR STROLLER ONLINE AT www.babyjogger.com/register

Baby Jogger's Limited Lifetime Warranty:

Baby Jogger warrants that the frame is free of manufacturer defects for the lifetime of the product. Manufacturer's defects include but are not limited to the breaking of welds and frame tube damage. Textile or soft side materials and all other components shall be warranted for one year from the date of purchase (except for tubes and tires). Proof of purchase is required to make a warranty claim and the warranty is only extended to the original purchaser.

THIS WARRANTY DOES NOT COVER:

- Normal wear and tear
- Corrosion or rust
- Incorrect assembly, or the installation of third party parts or accessories not compatible with the original design
- Accidental or intentional damage, abuse or neglect, or use on stairs or escalators.
- Commercial use
- Improper storage/care of the unit

This warranty specifically excludes claims for indirect, incidental, or consequential damages. The implied warranties of merchantability and fitness for a particular purpose is according to the specific warranty period for this model unit at time of purchase. Some states do not allow the exclusion or limitation of incidental or consequential damages, so the above limitations or exclusions may not apply to you. This warranty gives you specific legal rights, and you may also have other rights which vary from state to state. To know what your legal rights are in your state, consult your local or state consumer affairs office or your State's Attorney General.

If your stroller was purchased outside of the United States, please contact the distributor in the country nearest you. Their contact information can be found on our website at <http://www.babyjogger.com>. Claims for warranty outside of the country in which the product was purchased may incur shipping charges.



NOTE: When contacting Baby Jogger distributor regarding your stroller, please have your stroller's serial number and manufacturing date ready. It can be found on the inside of the rear leg.

Customer Care Contact Information:

E-Mail: Customerservice@babyjogger.com
 Call: 1-800-241-1848 8:30am - 5:30pm EST, Mon - Fri.
 Fax: 1-804-262-6277
 Mail: Baby Jogger, LLC
 4110 Premier Drive
 High Point, NC 27265

www.babyjogger.com

PLEASE DO NOT CONTACT THE PLACE OF PURCHASE FOR PARTS OR WARRANTY ISSUES

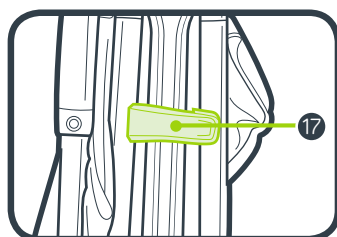
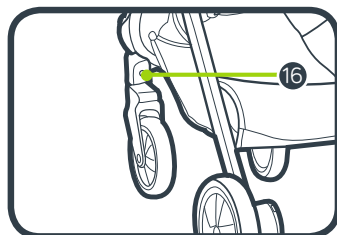
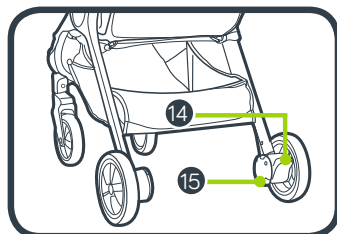
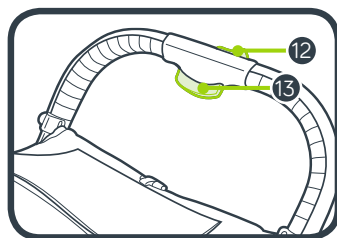
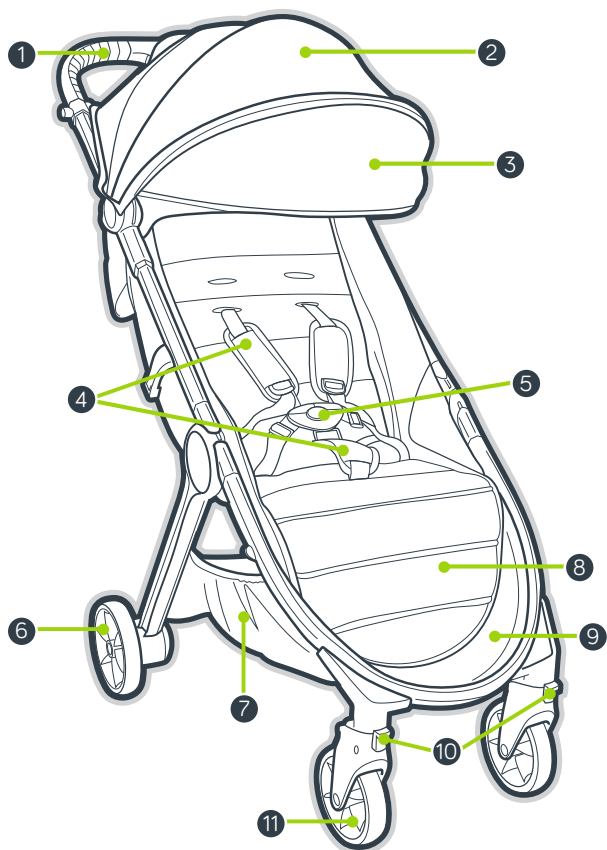

- | | | | |
|---|--|----|--|
| 1 | Manillar | 10 | Traba antigiratoria |
| 2 | Capota | 11 | Rueda delantera |
| 3 | Extensión de la capota | 12 | Botón de liberación de pliegue del manillar |
| 4 | Almohadillas del arnés y de la hebilla | 13 | Botón de pliegue del manillar |
| 5 | Hebilla del arnés | 14 | Freno de estacionamiento |
| 6 | Rueda trasera | 15 | Botón de liberación de las ruedas traseras |
| 7 | Canasta de almacenamiento | 16 | Botón de liberación de las ruedas delanteras |
| 8 | Apoyapiés | 17 | Traba automática |
| 9 | Huevo para los pies | | |

ADVERTENCIA

IMPORTANTE – Guarde estas instrucciones para referencia futura. Lea estas instrucciones detenidamente antes del uso. La seguridad de su niño podría verse afectada si no cumple estas instrucciones.

COCHECITO SIMPLE

- Este cochecito es para un pasajero. NUNCA deje a más de un niño por vez en este cochecito.
- Peso máximo es 45 libras (20,5 kg); altura máxima es 40 pulgadas (101,6 cm).
- Peso total de carga recomendado para este cochecito es 60 libras (27 kg): 45 libras (20,5 kg) en el asiento, y 15 libras (7 kg) en la canasta. El peso excesivo podría causar que exista una condición inestable y peligrosa.
- Este cochecito no es apto para correr, trotar, patinar sobre hielo o sobre ruedas.
- Nunca deje a un niño sin atender.
- Para evitar lesiones y prevenir el atrapamiento de los dedos, asegúrese de que el niño esté lejos cuando pliega y despliega este producto.
- No deje que su niño juegue con este producto.
- Paquetes o accesorios, o ambos, colocados sobre la unidad pueden hacer que la unidad sea inestable.
- Cualquier carga sujeta a la manija y/o la parte de atrás del respaldo y/o en los costados del vehículo afectará la estabilidad del vehículo.
- El cochecito no debe usarse para transportar niños hacia arriba o abajo en escaleras o escaleras mecánicas.

Daños resultantes al cochecito no estarán cubiertos bajo la garantía.

- Este cochecito no reemplaza una cama o cuna. En caso de que su niño necesite dormir, debe ponerlo en una cama, cuna o cuerpo del cochecito apto.
- Los accesorios que no están aprobados por Baby Jogger no deben usarse.
- Esté atento a los automóviles; nunca suponga que un conductor puede verla a usted y a su niño.
- El pasajero debe permanecer sentado (no pararse en el cochecito).
- Use solamente piezas de repuesto suministradas o aprobadas por Baby Jogger.
- Asegúrese de que todos los dispositivos de bloqueo estén activados antes de usarlo.
- Trabe los frenos antes de cargar y descargar a su niño y cuando quiera el cochecito no esté en movimiento.
- Evite serias lesiones causadas por caídas o resbalones. Ajuste y sujete siempre correctamente el arnés de seguridad.
- Comprobar que los dispositivos de sujeción del capazo, del asiento o de la silla de coche están correctamente engranados antes del uso.
- Esta silla debe usarse en la posición de máxima inclinación hasta que el niño pueda sentarse en posición vertical sin ayuda, rodar o ponerse solo en posición de gateo.

ARMAZÓN

- 1 Desempaque el armazón del cochecito de la caja y deje a un lado las ruedas. Destrahe el cochecito tirando la palanca de traba automática.
- 2 Separe el armazón inferior delantero del cochecito de las patas traseras. Luego, levante hacia arriba el armazón del respaldo separándolo de las patas traseras. Por último, despliegue el manillar hacia arriba. Oirá un clic cuando el cochecito trabe en su posición.
- 3 Ponga el cochecito en la posición vertical.

⚠ ADVERTENCIA: Asegúrese de que todos los dispositivos de bloqueo estén activados antes de usarlo.

RUEDA DELANTERA

4 Instalación

- Sujete las ruedas delanteras deslizándolas hacia el soporte de la rueda delantera hasta que hagan clic. Tire suavemente de la rueda delantera para asegurarse de que esté correctamente sujeta.

5 Extracción

- Mientras oprime el botón de liberación de la rueda delantera, deslice suavemente la rueda delantera fuera del montante de la rueda delantera.

CARACTERÍSTICA GIRATORIA

- 6 Empuje el botón de la traba giratoria hacia arriba para trabar la rueda delantera en una posición fija.
- 7 Oprima el botón de la traba giratoria hacia abajo para permitir que gire el ensamblaje de la rueda delantera.

⚠ ADVERTENCIA: Al cargar y descargar a un niño, trabe la rueda delantera en una posición fija. A pesar de que la rueda delantera de su cochecito se traba, no debe usarse para trotar o hacer ejercicios.

RUEDAS TRASERAS

8 Instalación

- Alinee el eje de la rueda trasera con el montante de la rueda en el armazón del cochecito e insértelo

en el montante de la rueda hasta que se trabe en su lugar. Escuchará un sonido.

- Tire suavemente de la rueda trasera para asegurarse de que esté correctamente sujeta.

9 Extracción

- Mientras oprime hacia abajo el botón de liberación de la rueda, deslice suavemente la rueda trasera fuera del montante de la rueda.

FRENO

10 Para trabar los frenos: empuje la palanca del freno hacia abajo para activar los frenos.

11 Para liberar los frenos: levante la palanca del freno hacia arriba.

⚠ ADVERTENCIA: Trabe los frenos antes de cargar y descargar a su niño y cuando quiera el cochecito no esté en movimiento.

CAPOTA

12 Tire hacia adelante para abrir la capota y empuje hacia atrás para cerrarla.

13 Para usar la extensión de la capota: tire la extensión hacia afuera desde abajo de la capota hasta que se trabe en su lugar, empuje la extensión debajo de la capota principal para ocultarla.

AJUSTE DE LAS CORREAS DE LOS HOMBROS

14 Desde atrás del asiento, destrahe la tira de sujeción y abra el bolsillo para ubicar el tope cuadrado de plástico. Gire el tope y páselo por las aberturas en la tabla de polietileno y tela del asiento.

15 Vuelva a insertar el tapón en la abertura del asiento más cerca a los hombros del niño. Páselo hacia atrás por la tela del asiento y el soporte de plástico. Tire de la correa para asegurarse de que el tapón esté trabado. Repite el procedimiento en ambos lados.

⚠️ ADVERTENCIA: Evite serias lesiones causadas por caídas o resbalones. Ajuste y sujete siempre correctamente el arnés de seguridad.

⚠️ ADVERTENCIA: Use siempre la correa de la entrepierna en combinación con las correas de los hombros y el cinturón de la cintura.

16 Deslice las almohadillas del arnés hacia arriba para lograr el acceso a la guía de plástico en la correa.

17 Agarre la guía de plástico y tire la correa para tensionarla o aflojarla.

USAR EL ARNÉS DE SEGURIDAD

18 Inserte la hebilla de la correa lateral en la hebilla del arnés en ambos costados.

19 Inserte el arnés conectado y las hebillas de las correas laterales en los costados de la hebilla de la entrepierna.

20 Oprima el botón en la hebilla de la entrepierna para liberarlo.

RECLINACIÓN DEL RESPALDO

21 Apriete la abrazadera detrás del respaldo y deslícela hacia abajo hasta la posición deseada.

22 Tire hacia abajo del respaldo en ambos costados para corresponder con la posición de la abrazadera. Invierta los pasos para volverlo a la posición vertical.

⚠️ ADVERTENCIA: Cuando realiza ajustes al asiento del cochecito, asegúrese de que la cabeza, brazos y piernas del niño estén lejos de piezas del asiento que se muevan y el armazón del cochecito.

INCLINACIÓN DEL APOYAPIÉS

23 Levante el apoyapiés para inclinarlo.

24 Para bajar el apoyapiés, tire de la barra de liberación que hay debajo del apoyapiés mientras baja el apoyapiés.

EXTRACCIÓN DE LA CANASTA

25 Debajo de la parte delantera del cochecito, desabroche y suelte los cuatro broches.

26 Levante el soporte para las pantorrillas y desabroche la tira de sujeción que hay debajo del soporte para las piernas.

27 Retire la tela del asiento de la barra del soporte para las pantorrillas.

28 Desenrosque los dos tornillos a cada lado de la barra del soporte para las pantorrillas.

29 Tire de la barra para el soporte para las pantorrillas hacia arriba y extráigala de las ranuras.

30 Desde debajo del cochecito, desabroche los broches de la canasta situados cerca de la parte trasera del cochecito.

31 En la parte trasera del cochecito, empuje hacia arriba de las presillas que cuelgan para retirarlas del armazón del cochecito.

32 Tire la tela de la canasta para retirarla de los canales del hueco para los pies.

PLIEGUE

- Saque al niño del asiento.
- Saque todos los accesorios y artículos de la canasta.

33 Deslice el botón de liberación de pliegue del manillar y sosténgalo. Luego, aprieta el botón de pliegue en el manillar y pliegue el manillar hacia adelante.

34 Pliegue el armazón superior del cochecito hacia el armazón inferior del cochecito.

35 Tire hacia arriba de la correa del asiento hasta que el armazón se pliegue.

36 Asegúrese de que la palanca de la traba automática se trabe en su lugar.

SACAR LA TELA DEL ASIENTO

37 Desde abajo del asiento, desabroche el gancho y bucle y deslice la correa por el anillo D.

38 Tire la tela de la canasta para retirarla de los canales del hueco para los pies.

39 Suelte la tira de sujeción que está debajo del apoyapiés.

- 40 Desenganche las seis tiras de sujeción situadas en el respaldo del asiento.
- 41 Retire la tela del asiento de los canales del armazón situada en la parte superior del asiento.

 **ADVERTENCIA:** Asegúrese de que todos los sujetadores estén correctamente cerrados al volver a sujetar la tela del asiento.

CUIDADO Y MANTENIMIENTO

Para preservar la longevidad de su cochecito, es importante realizar tareas periódicas simples de mantenimiento. De vez en cuando, asegúrese de que las uniones y lugares con pliegues todavía estén en buenas condiciones. Si escucha algún ruido o siente algo de tensión, puede llevar el cochecito a un taller de bicicletas local para que le agreguen lubricación. Todas las reparaciones solamente deben ser completadas por un concesionario autorizado.

LAVADO

Tela del asiento

- Usted puede lavar a máquina el asiento del cochecito con agua fría y un detergente suave.
- Asegúrese de sacar el armazón de metal y las tablas de polietileno del asiento antes de lavarlo.
- No use solventes, productos cáusticos o materiales abrasivos para la limpieza.
- Para reducir el encogimiento, simplemente vuelva a sujetar el asiento al armazón para que se seque.
- No priense, planche, limpie en seco, seque a máquina ni estruje la tela.
- Si las fundas del asiento deben reemplazarse, use solamente piezas de un concesionario autorizado de Baby Jogger. Ellas son las únicas que pueden garantizar que han sido probadas para seguridad y diseñadas para que caben este asiento.

Piezas de plástico/metal

- Limpie usando un jabón suave y agua tibia.
- No debe sacar, desarmar ni alterar ninguna parte del mecanismo de pliegue del asiento o los frenos.

Cuidado de las ruedas

- Se pueden limpiar las ruedas usando un trapo húmedo. Se deberá secarlas completamente con una toalla o trapo suave.

ALMACENAMIENTO

- Los rayos del sol pueden desteñir la tela del asiento y resecar los neumáticos, por lo tanto, guardar el cochecito adentro prolongará su buen aspecto.
- NO lo guarde al aire libre.
- Asegúrese de que el cochecito esté seco antes de guardarlo por períodos prolongados.
- Guarde siempre el cochecito en un ambiente seco.
- Guarde el cochecito en un lugar seguro cuando no lo usa (por ej., donde los niños no pueden jugar con él).
- NO ponga objetos pesados encima del cochecito.
- NO guarde el cochecito cerca de fuentes de calor directas como un radiador o fuego.

REGISTRE SU COCHECITO EN LÍNEA EN www.babyjogger.com/register

Garantía limitada de por vida de Baby Jogger:

Baby Jogger garantiza que el armazón no tiene defectos de fabricación durante toda la vida del producto. Los defectos de fabricación incluyen pero no se limitan a la rotura de soldaduras y daños a los tubos del armazón. Los materiales textiles o blandos del costado y todos los otros componentes están garantizados por un año desde la fecha de compra (excepto los tubos y los neumáticos). Se requiere prueba de la compra para presentar una reclamación bajo la garantía y la garantía solamente se extiende al comprador original.

ESTA GARANTÍA NO CUBRE:

- Desgaste normal
- Corrosión o herrumbre
- Ensamblaje incorrecto o la instalación de piezas o accesorios de terceros que no sean compatibles con el diseño original
- Daño accidental o intencional, abuso o negligencia o uso en escaleras o escaleras mecánicas.
- Uso comercial
- Almacenamiento/cuidado inadecuado de la unidad

Esta garantía excluye específicamente reclamaciones por daños indirectos, incidentales o consecuentes. Las garantías implícitas de comerciabilidad y aptitud para un propósito particular se incluyen según el período de garantía específica de este modelo en el momento de la compra. Algunos estados no permiten la exclusión o limitación de daños incidentales o consecuentes, de manera que las limitaciones o exclusiones anteriores podrían no aplicarse a su caso. Esta garantía le brinda derechos legales específicos y podría tener otros derechos que varían de un estado a otro. Para conocer cuáles son sus derechos legales en su estado, consulte a la oficina local o del estado de asuntos al consumidor o al Fiscal General de su estado.

Si su cochecito fue comprado fuera de los Estados Unidos, por favor comuníquese con el distribuidor en el país más cercano. Se puede encontrar la información de contacto en nuestro sitio web en <http://www.babyjogger.com>. Las reclamaciones por garantía fuera del país en el que se compró el producto podrían incurrir cargos por envío.



NOTA: Cuando se comunica con el distribuidor de Baby Jogger sobre su cochecito, por favor tenga a mano el número de serie de su cochecito y la fecha de fabricación. Se los pueden encontrar en el interior de la pata delantera.

Información de contacto de atención al cliente:

Correo electrónico: Customerservice@babyjogger.com

Llame al: 1-800-241-1848 8:30am - 5:30pm
EST, Mon - Fri.

Fax: 1-804-262-6277

Correo : Baby Jogger, LLC
4110 Premier Drive
High Point, NC 27265

www.babyjogger.com

NO CONTACTE EL LUGAR DE COMPRA PARA PIEZAS NI CUESTIONES DE GARANTÍA



Baby Jogger, LLC

A **newell** Company
BRANDS

6655 Peachtree-Dunwoody Rd. NE • Atlanta, GA 30328
www.babyjogger.com