

User Manual

Manual del usuario



INSTANT CANOPY

TOLDO INSTANTÁNEO

English.... Page 3
Español.... Página 16



Contents • Índice

Getting Started	3
Pack Contents	4
Parts List	5
Assembly Instructions	6
Disassembly Instructions	11
Warranty	13

Para comenzar	16
Contenido de la caja / Piezas.....	17
Lista de piezas	18
Instrucciones de ensamblaje	19
Instrucciones para el desmontaje	24
Garantía	26

Getting Started

Ensure all parts packaged in carton match the parts list. Remove all protective materials and place parts on a non-abrasive surface to avoid scratching. If any parts are missing or damaged, DO NOT attempt to assemble. Please contact our customer service center (Monday-Friday 9:00am – 5:00pm EST) at 1-800-599-8898.

Caution

Read all the instructions before set-up. Failure to comply with instructions may result in faulty assembly and potential injury.

WARNING: Pinching hazard. Keep fingers away from the scissoring area and telescoping legs when assembling and disassembling the product.

Cleaning & Maintenance

Wash canopy with a mild solution of soap and water; rinse thoroughly. Dry completely.

Pack contents / parts

- A** Gazebo Frame
- B** Canopy
- C** Stakes
- D** Rope
- E** Carrying Bag

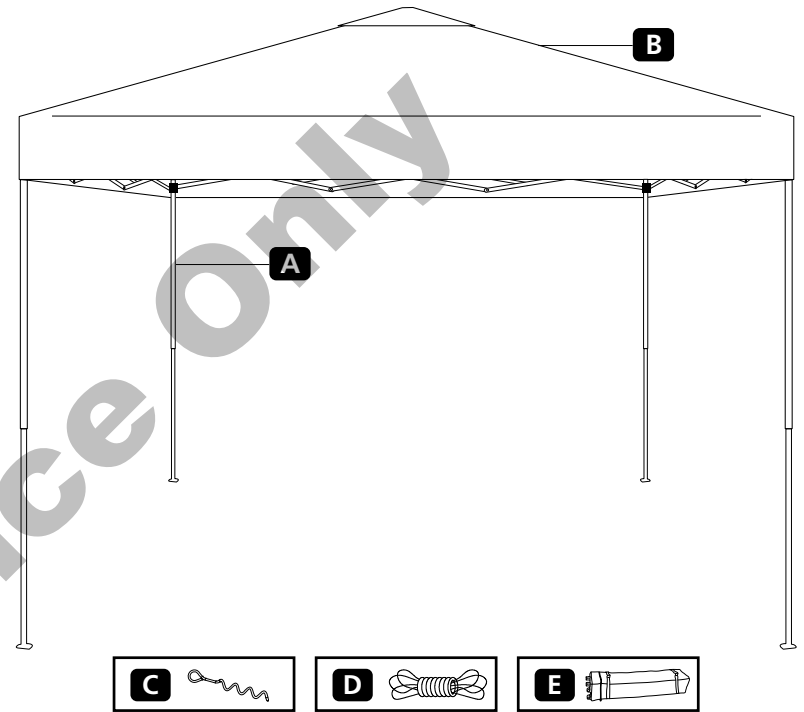

	Description	Qty
A	Gazebo Frame	1
B	Canopy	1
C	Stakes	12
D	Rope	4
E	Carrying Bag	1

For Reference Only

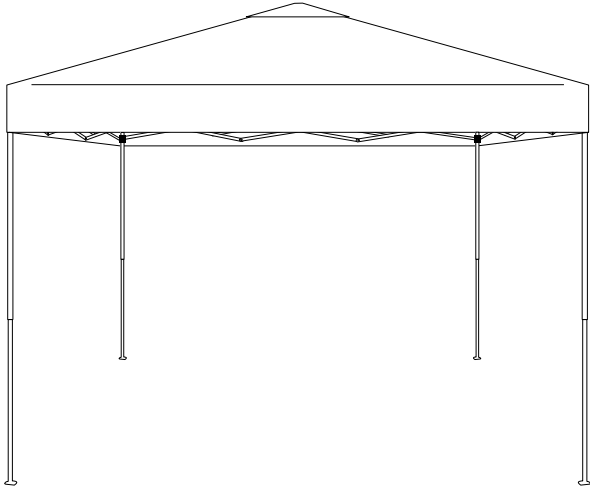

Please read, and follow the instructions within this manual before using this gazebo for the first time. Please review the diagram on page 12 to familiarize yourself with descriptions of the individual parts that make up the gazebo frame. Be careful not to pinch fingers or hands in moving parts when opening or closing this gazebo. **Do not use excessive force during any part of set up.**

Do not use this gazebo in strong wind and rain. Wind and rain can damage the canopy, metal parts of the frame, and could result in injury to you and others.

The gazebo is designed to provide shade from the sun only. The canopy is not waterproof, and not intended to be used when raining. Water will sit easily on the canopy fabric, and the weight of the water will severely damage metal parts of the frame.

When raining or windy, or expecting rain, wind, snow, or other stormy conditions, close the gazebo as instructed within this manual, and stow it away out of the elements. This gazebo is not a permanent structure, and is intended to be taken down when not in use. This gazebo is not intended to be anchored to a patio deck or concrete surface. Please take a moment to review the Limited Warranty policy found on page 13.

Before starting, find a level work space with sufficient room to open this 10 foot by 10 foot gazebo.

NOTICE: Please read all instructions to avoid damaging parts to the gazebo frame. Do not use excessive force when opening the gazebo.

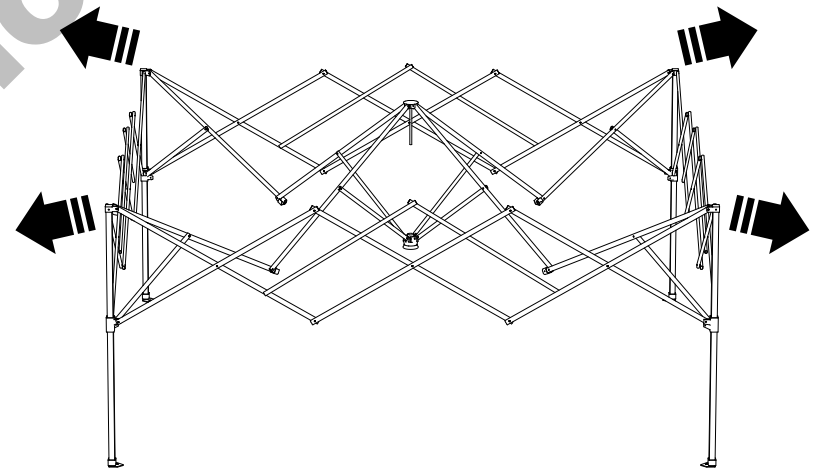

STEP 1:

Gradually pull each leg/corner of the Gazebo Frame (A) outward to extend it fully on all sides. This gazebo can be opened by one person.

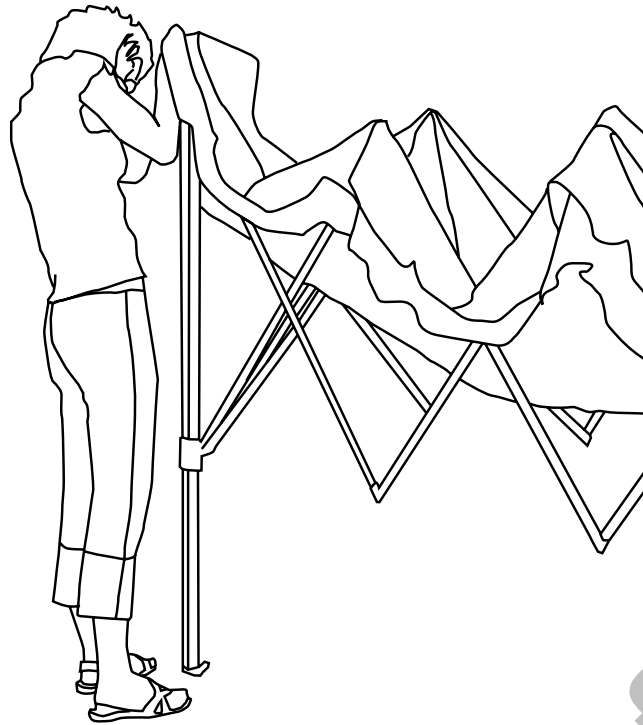

STEP 2:

Place the Canopy (B) over crossbeams and ribs of Gazebo Frame (A). Connect all fasteners at the tops of each telescopic leg to the fasteners found on the inside-corners of the Canopy (B), and that the fastening straps are secured around the crossbeams.

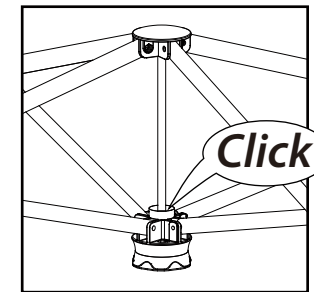
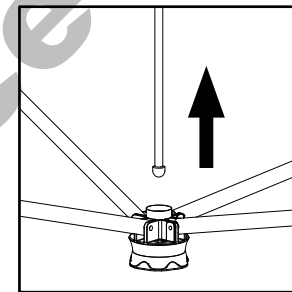

STEP 3:

One-by-one, lift the Gazebo Frame (A) off the ground by each collapsed telescopic leg, and pull the lower half of each leg out of the upper half. Extend each leg to the lowest height setting for now.

STEP 4:

Lift the Gazebo Frame (A) off the ground some, so that you can get underneath. Push up on locking-mechanism until it is locked to the rod of the center connector. Listen for the 'Click' to know that it is secured. With the locking-mechanism secured to the connector with rod, the crossbeams will be fully extended, the ribs underneath the canopy straightened out, along with the canopy itself.

Select from the additional eyelets found on each telescopic leg to extend the lower halves out further. There are two additional eyelets to choose from, which raises the overall height of the gazebo.

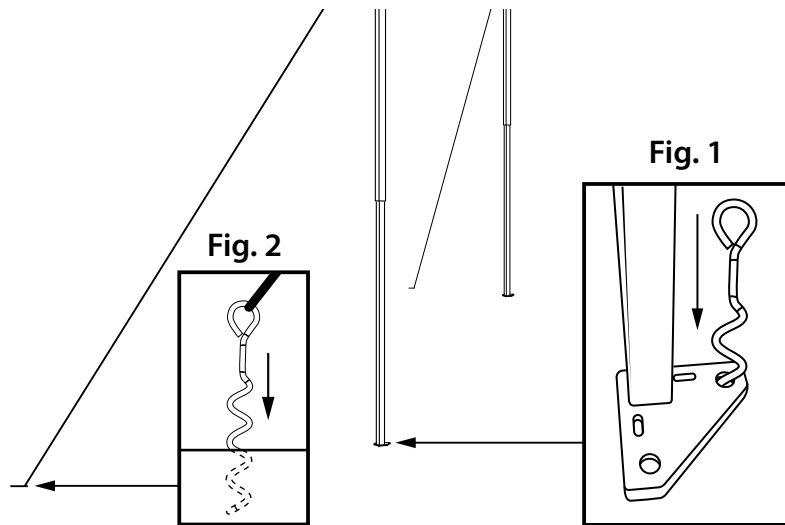

STEP 5:

Insert Stakes (C) through designated eyelets on foot paddles of telescopic legs, see Fig. 1. Screw Stakes (C) clockwise while inserting them into the ground for extra stability.

STEP 6:

Tie one end of each Rope (D) to loops found at the corners of the Canopy (B). Tie the opposite ends of Rope (D) to the remaining Stakes (C). Pull these Stakes (C) with Ropes (D) so that the rope is taut, and screw these stakes in the ground, see Fig. 2.

Please review the diagram on page 12 to familiarize yourself with part descriptions of the individual parts that make up the gazebo frame.

NOTICE: Please read instructions below to avoid damaging parts to the gazebo frame. Do not use excessive force when closing the gazebo.

1. Remove Ropes (D) and Stakes (C) that tie down each corner of the gazebo.
2. Remove Stakes (C) securing each telescopic leg to the ground.
3. Collapse each telescopic leg by depressing the push-pins, and pushing the bottom halves into the upper halves. Be careful not to pinch fingers or hands in moving parts.
4. Pull red latch on locking-mechanism to unlock it from rod of connector in the center of Gazebo Frame (A).
5. Depress push-pins within the sliding leg hinges at the top of telescopic legs, and push the hinges down to the bottom of collapsed telescopic legs.
6. Carefully close the Gazebo Frame (A) without applying force. If you meet resistance while closing the frame, open the frame some, and trying to close it again.
7. Carefully place the closed Gazebo Frame (A) in its Carrying Bag (E).

WARNING

KEEP ALL FLAME AND HEAT SOURCES AWAY FROM THIS CANOPY FABRIC. This canopy is made with fabric that meets CPAI-84 specifications for flame resistance. It is not fire proof. The fabric will burn if left in continuous contact with any flame source. The application of any foreign substance to the canopy fabric may render the flame-resistant properties ineffective.

Please review the diagram below to familiarize yourself with part descriptions. When needing assistance from our customer support team, please use these descriptions to help identify what concerns you are having with any part to this Instant Canopy.

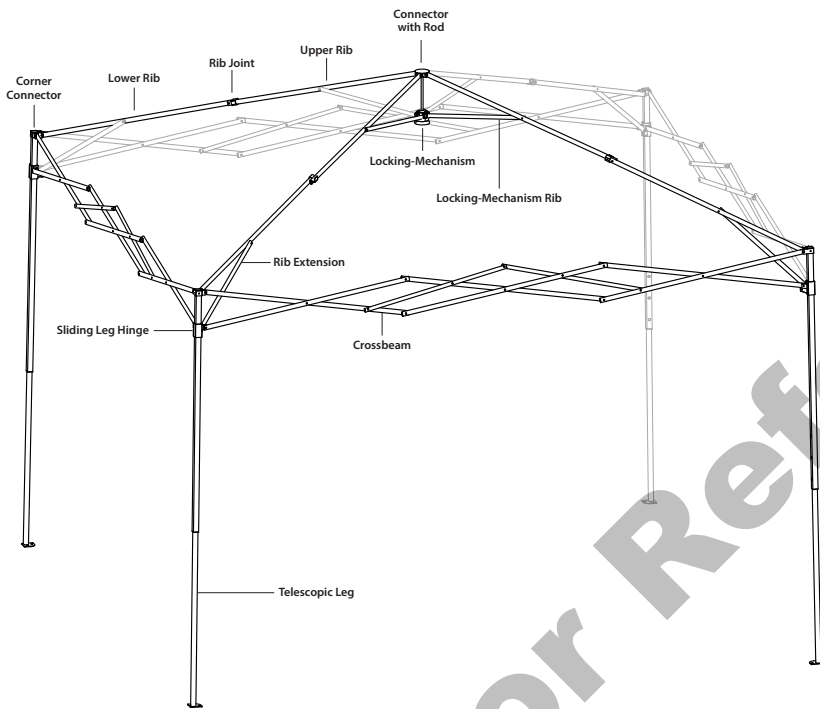

WARRANTY CARD

US



INSTANT CANOPY

Please contact our **AFTER SALES SUPPORT** by phone or e-mail when needing assistance with your purchase.
Please retain your sales receipt which validates the **1-year Limited Warranty**.
Only submit the Warranty Card when needing assistance with a faulty part.



AFTER SALES SUPPORT
☎ 1800 599 8898
✉ support@tdcusainc.com

PRODUCT CODE **MODEL NUMBER**
812649 **22098-22**

SERVICE CENTER
TDC USA, Inc.
5 Industrial Road, STE 1
Fairfield, NJ 07004-3017
United States of America
**Phone lines available Monday to Friday
9am - 5pm EST.**

Description of problem:

Your details:

Name: _____

Address: _____

E-Mail: _____ ☎ _____

ALDI INC. FULL WARRANTY CONDITIONS

Dear Customer:

The **ALDI warranty** is a full warranty offering you the following benefits:

Warranty period:	1 year* from date of purchase 6 months for movable parts and consumables under normal and proper conditions of use.
Costs:	Free repair/exchange or refund. No shipping or handling costs
Hotline:	1-800-599-8898
Operating hours:	Monday - Friday, 9:00 AM - 5:00 PM EST

Please contact our service hotline by phone, email, or fax when needing assistance with assembly or with faulty parts. This allows us to provide support in the event of possible operator errors.

In order to make a claim under the warranty, please send us:

A copy of your sales receipt, your completed warranty card with contact information provided, and an explanation as to how we can help and what concerns you have with any parts.

The warranty does not cover damage caused by:

- **Accident or unanticipated events to frame [metal parts]** (e.g. wind, snow, lighting, fire).
- **Deterioration, fading, sagging, or unanticipated events to canopies and netting panels** (e.g. wind, sun, rain, pets/animals).
- **Improper use or transport.**
- **Failure to follow safety and maintenance instructions.**
- **Other improper treatment or modification.**

After the expiration of the warranty period, you may have your product repaired at your own expense. You will be notified of the repair costs in advance.

This warranty gives you specific legal rights, which may vary from state to state, that are not intended to exceed statutory minimum requirements beyond what is included above.

This warranty does not limit the statutory obligation of the seller arising from any implied warranties. The period of warranty can only be extended in accordance with applicable law.

Para comenzar

Compare todas las piezas incluidas en la caja con la lista de piezas. Quite todos los materiales de protección y ponga las piezas sobre una superficie no abrasiva para evitar que se rayen. Si falta alguna pieza, o está dañada NO intente ensamblar la unidad. Llame a nuestro centro de atención al cliente (de lunes a viernes de 9:00 a.m. a 5:00 p.m. EST) al 1-800-599-8898.

Precauciones

Lea todas las instrucciones antes del montaje. No cumplir con las instrucciones puede causar un ensamblaje defectuoso y lesiones graves.

ADVERTENCIA: Peligro de atrapamiento. Mantenga los dedos alejados del área en forma de tijera y de las patas telescópicas al montar y desmontar el producto.

Limpieza y mantenimiento

Lavar el toldo con una solución de agua y jabón suave; enjuáguelo bien. Secar completamente.

Contenido de la caja / Piezas

- A** Armazón de la glorieta
- B** Toldo
- C** Estacas
- D** Cuerda
- E** Bolsa de transporte

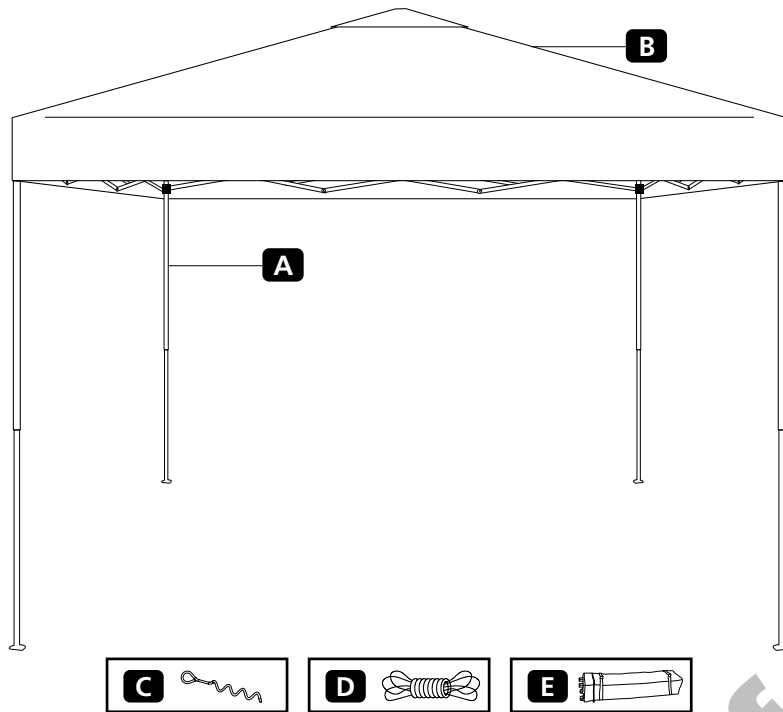

	Descripción	Cantidad
A	Armazón de la glorieta	1
B	Toldo	1
C	Estacas	12
D	Cuerda	4
E	Bolsa de transporte	1



Lea y siga las instrucciones en este manual antes de usar esta glorieta por primera vez. Revise el diagrama de la página 25 para familiarizarse con las descripciones de las piezas individuales que componen el armazón de la glorieta. Tenga cuidado de no pellizcar sus manos o dedos en cualquiera de las piezas móviles al abrir y cerrar la glorieta. **No utilice una fuerza excesiva en ningún momento de la instalación.**

No use esta glorieta en condiciones de viento y lluvia fuertes. El viento y la lluvia pueden dañar el toldo y las piezas metálicas del armazón, y podrían causarle lesiones a usted y a los demás.

Esta glorieta está diseñada solamente para proporcionar protección contra el sol. El toldo no es impermeable y no se ha diseñado para utilizarse en la lluvia. El agua se asentará fácilmente sobre la tela del toldo y su peso dañará seriamente las piezas metálicas del armazón.

Cuando llueva o haga viento, o se espere lluvia, viento, nieve u otras condiciones tormentosas, cierre la glorieta como se indica en este manual y guárdela lejos de los elementos. Esta glorieta no es una estructura permanente y está diseñada para desmontarse cuando no esté en uso. Esta glorieta no está diseñada para anclarse a una plataforma de patio ni a una superficie de concreto. Tómese un momento para revisar la política de Garantía limitada que se encuentra en la página 26.

Antes de comenzar, encuentre un lugar de trabajo nivelado con suficiente espacio para abrir esta glorieta de 10 pies por 10 pies.

AVISO: Lea todas las instrucciones para evitar dañar las piezas del armazón de la glorieta. No use fuerza excesiva al abrir la glorieta.

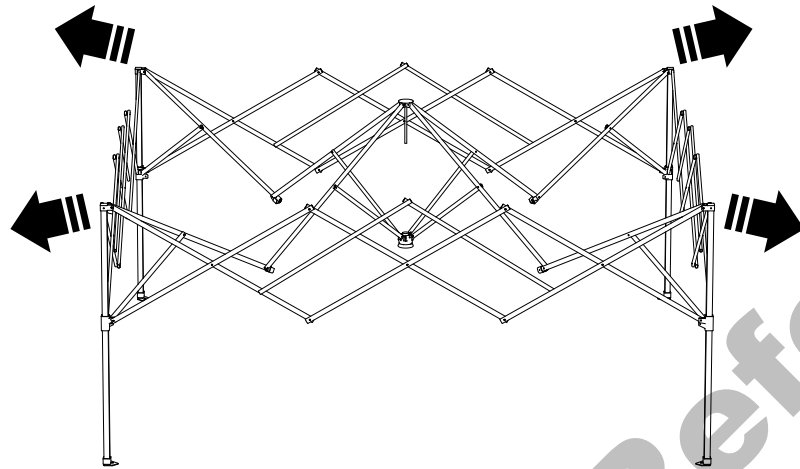

PASO 1:

De manera gradual, tire de cada pata/esquina de la glorieta (A) hacia afuera para extender la armazón completamente en todos sus lados. Esta glorieta puede abrirse por una sola persona.

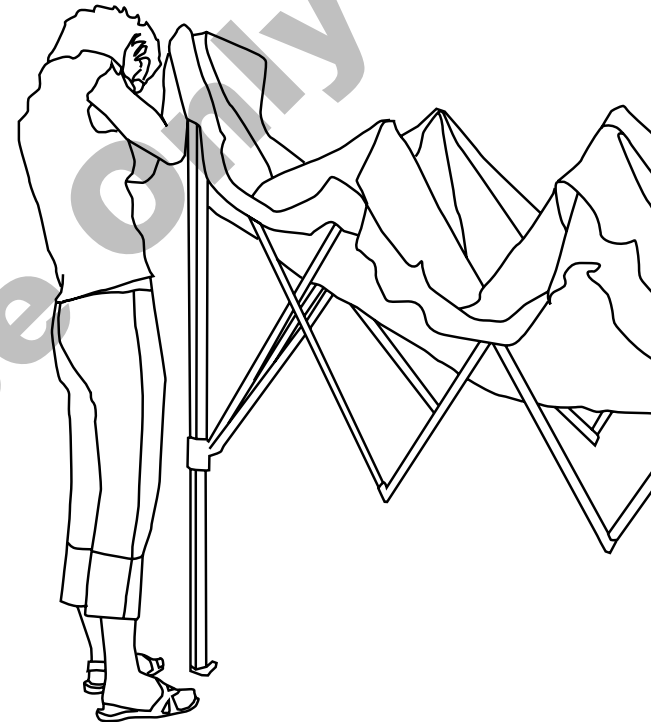

PASO 2:

Coloque el toldo (B) sobre los travesaños y las varillas del armazón de la glorieta (A). Conecte todos los sujetadores en la parte superior de cada pata telescópica a los sujetadores que se encuentran en las esquinas interiores del toldo (B), y asegúrese de que las correas de sujeción estén bien atadas alrededor de los travesaños.

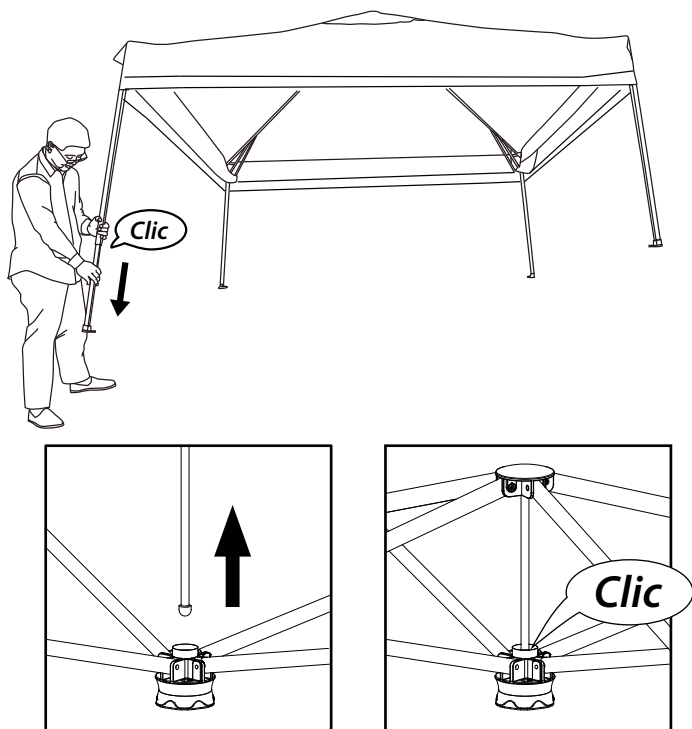

PASO 3:

Levante el armazón de la glorieta (A) del suelo pata por pata, sacando la mitad inferior de cada pata telescópica de la mitad superior. Extienda cada pata a la altura más baja por ahora.

PASO 4:

Levante un poco la armazón de la glorieta (A) del suelo, de modo que usted pueda meterse debajo. Empuje hacia arriba el mecanismo de bloqueo hasta que quede bloqueado en la varilla del conector central. Escuche que haga un sonido de clic para saber que encajó con firmeza. Con el mecanismo de bloqueo asegurado al conector con varilla, los travesaños estarán extendidos completamente y las varillas de abajo del toldo estarán derechas, conjuntamente con el toldo.

Seleccione entre los orificios adicionales que se encuentran en cada pata telescópica para extender más las mitades inferiores. Hay dos orificios adicionales a elegir para elevar la altura total de la glorieta.

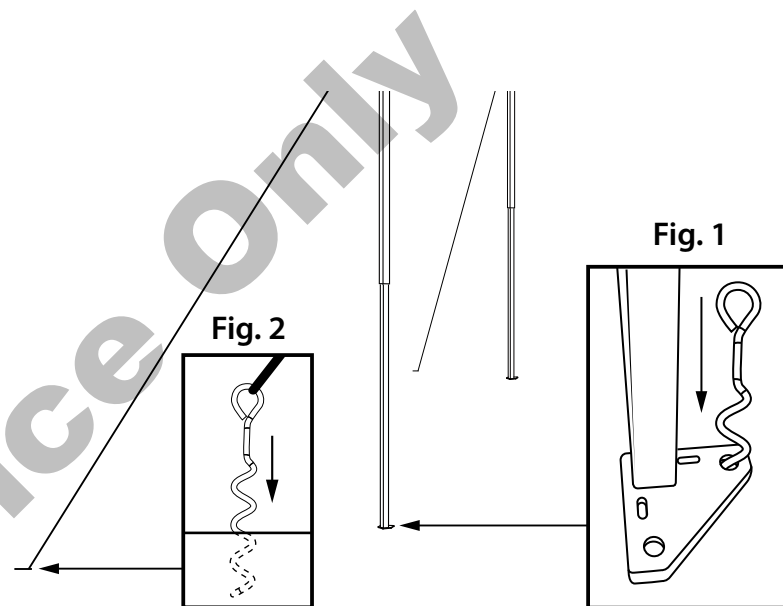

PASO 5:

Inserte las estacas (C) a través de los orificios designados en las bases de las patas telescópicas, vea la fig. 1. Enrosque las estacas (C) girándolas a la derecha mientras las inserta en la tierra para que brinden una mayor estabilidad.

PASO 6:

Ate un extremo de cada cuerda (D) a los bucles que se encuentran en las esquinas del toldo (B). Ate los extremos opuestos de las cuerdas (D) a las estacas (C) restantes. Hale estas estacas (C) con las cuerdas (D) para que las cuerdas queden tensas y enrosque las estacas en el suelo, vea la fig. 2.

Revise el diagrama de la página 25 para familiarizarse con las descripciones de las piezas individuales que componen el armazón de la glorieta.

AVISO: Lea todas las instrucciones anteriores para evitar dañar las piezas del armazón de la glorieta. No use fuerza excesiva al cerrar la glorieta.

1. Quite las cuerdas (D) y las estacas (C) que atan cada esquina de la glorieta.
2. Saque las estacas (C) que sujetan cada pata telescópica al suelo.
3. Pliegue cada pata telescópica presionando los pasadores y empujando las mitades inferiores hacia las mitades superiores. Tenga cuidado de no pellizcarse los dedos o las manos con las piezas móviles.
4. Hale el pestillo rojo del mecanismo de bloqueo para desbloquearlo de la varilla del conector central del armazón de la glorieta (A).
5. Presione los pasadores dentro de las bisagras de las patas deslizantes en la parte superior de las patas telescópicas y empuje las bisagras hacia abajo a la parte inferior de las patas telescópicas plegadas.
6. Cierre con cuidado el armazón de la glorieta (A) sin aplicar fuerza. Si encuentra resistencia al cerrar el armazón, ábralo un poco e intente cerrarlo nuevamente.
7. Coloque con cuidado el armazón de la glorieta (A) plegado en su bolsa de transporte (E).

ADVERTENCIA

MANTENER LAS LLAMAS Y FUENTES DE CALOR ALEJADAS DEL TEJIDO DE ESTA GLORIETA. Este toldo está fabricado con un tejido que cumple con la norma CPAI-84 de resistencia a las llamas. No es ignífugo. El tejido arderá si entra en contacto continuo con una llama. Aplicar cualquier sustancia extraña al tejido del toldo puede anular la resistencia a las llamas.

Revise el diagrama a continuación para familiarizarse con las descripciones de las piezas. Cuando necesite ayuda de nuestro equipo de atención al cliente, utilice estas descripciones para ayudar a identificar las inquietudes que tenga con cualquier pieza de este toldo instantáneo.

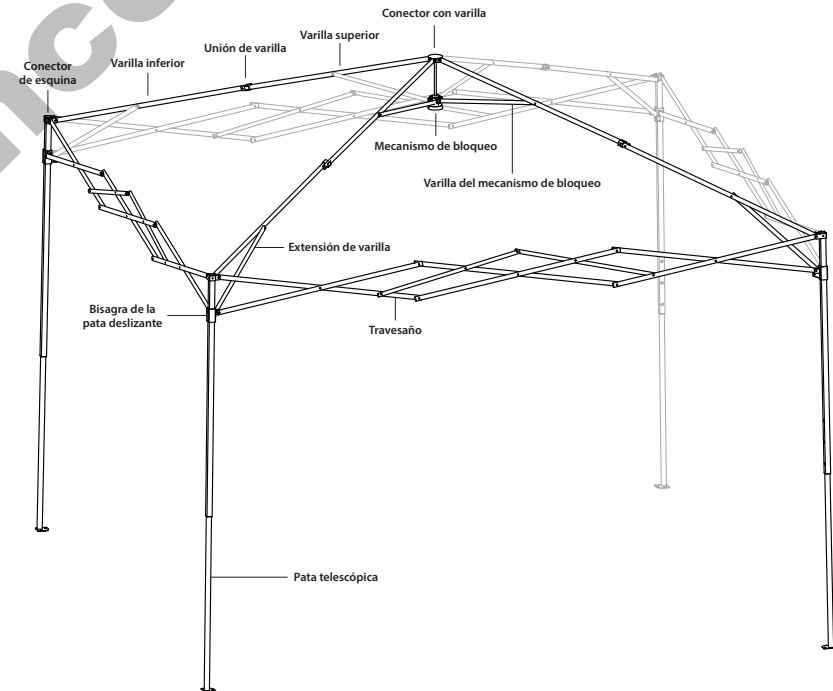



TARJETA DE GARANTÍA



TOLDO INSTANTÁNEO

Póngase en contacto con nuestro **SERVICIO POSVENTA** por teléfono o correo electrónico si necesita ayuda con su compra.

Guarde su recibo de compra que valida la **garantía limitada de 1 año**.

Envíe la tarjeta de garantía solo cuando necesite ayuda con una pieza defectuosa.



SERVICIO POSVENTA

☎ **1800 599 8898**

✉ **support@tdcusainc.com**

CÓDIGO DEL PRODUCTO

812649

MODELO

22098-22

CENTRO DE SERVICIO

TDC USA, Inc.
5 Industrial Road, STE 1
Fairfield, NJ 07004-3017
United States of America

**Las líneas telefónicas están disponibles
de lunes a viernes, de 9 a.m. a 5 p.m. EST**

Descripción del problema:

Sus datos:

Nombre: _____

Dirección: _____

Correo electrónico: _____ ☎ _____

CONDICIONES DE LA GARANTÍA COMPLETA DE ALDI INC.

Estimado cliente:

La Garantía de ALDI es una garantía completa que le ofrece los siguientes beneficios:

Período de garantía: **1 año*** a partir de la fecha de compra.
6 meses para las piezas de recambio y consumibles en condiciones normales y adecuadas de uso

Costos: Reparación/sustitución gratis o reembolso.
No hay costos de transporte.

Línea directa: 1-800-599-8898

Horario de atención: Lunes a viernes, 9:00 a.m. - 5:00 p.m., EST

Póngase en contacto con nuestra línea directa de atención por teléfono, correo electrónico o fax cuando necesite ayuda con el montaje o con piezas defectuosas. Esto nos permite proporcionar ayuda en caso de posibles errores del operador.

Para hacer un reclamo bajo la garantía, por favor envíenos:

Una copia de su recibo de compra, su tarjeta de garantía completada con la información de contacto proporcionada y una explicación de cómo podemos ayudarle y qué inquietudes tiene con las piezas.

La garantía no cubre los daños ocasionados por:

- **Eventos accidentales o imprevistos para el marco (partes metálicas** (por ejemplo, viento, nieve, rayos, fuego).
- **Deterioro, decoloración, hundimiento, o eventos imprevistos para los toldos y paneles de malla** (por ejemplo, viento, sol, lluvia, mascotas/animales).
- **Uso o transporte inadecuados.**
- **Incumplimiento de las instrucciones de seguridad y mantenimiento.**
- **Otro tratamiento o modificación inadecuados.**

Después del vencimiento del período de garantía, tiene la posibilidad de mandar a reparar su producto si usted corre con los gastos. Se le notificará por adelantado el costo de reparación.

Esta garantía le otorga derechos legales específicos y es posible que también tenga otros derechos que pueden variar de un estado a otro, pero no tiene como fin exceder los requisitos legales mínimos que aquí se incluyen.

Esta garantía no limita la obligación legal del vendedor derivada de cualquier garantía implícita. El período de garantía solo se puede extender hasta donde lo permita la ley.

For Reference Only

US

Made in China

DIST. & SOLD EXCLUSIVELY BY:
ALDI
BATAVIA, IL 60510

AFTER SALES SUPPORT
SERVICIO POSVENTA 812649

  1800 599 8898
 support@tdcusainc.com

MODEL / MODELO: 06/2022
22098-22

1
YEAR WARRANTY
AÑO DE GARANTÍA