

CCT SELECTABLE LED SMALL WALL PACK

Models: 65-655, 65-656



INSTALLATION AND SAFETY INSTRUCTIONS

IMPORTANT: Read before installing fixture. Retain for future reference.

WARNING: Risk of Fire or Electric Shock

- To reduce the risk of personal injury or property damage from fire, electric shock, falling parts, cuts/abrasions, and other hazards read all warnings and instructions included with and on the fixture and all fixture labels.
- Commercial installation, service and maintenance of luminaires should be performed by a qualified licensed electrician. If you are unsure about the installation or maintenance of the luminaires, consult a qualified licensed electrician and check your local electrical code.
- Turn OFF power at fuse or circuit breaker before wiring fixture to the power supply.
- Turn OFF power when you perform any maintenance.
- All connections should be capped with UL approved wire connectors.
- Risk of Burn. Make sure to disconnect power and allow fixture to cool before handling.
- Verify that supply voltage is correct by comparing it with the luminaire label information.
- Do not install in a hazardous atmosphere, except where the ambient temperature does not exceed the rated operating temperature of the fixture.
- Keep tightly closed when in operation.



8 1/2" W x 8 7/16" H
(216mm W x 214.5mm H)

WIRING DIAGRAM

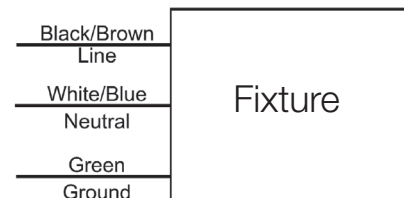

Item No.	CCT	Lumens
65-655	3000K/4000K/5000K	3650~3770
65-656	3000K/4000K/5000K	4200~5000

INSTALLATION: Wall Mount

STEP 1: Turn power OFF.

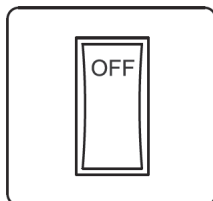

STEP 2: Unscrew the 4 screws of the fixture lens. DO NOT discarded the rubber sleeves on the screws.

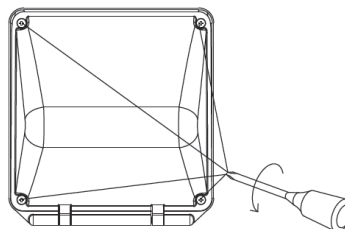

STEP 3: Remove the fixture lens, place it safely aside during installation.

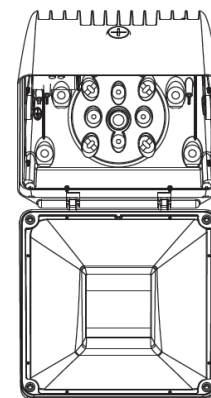

INSTALLATION: Wall Mount – Continued

STEP 4: Make mounting holes on the wall according to the size shown in the picture. Use an electric drill to drill through the mounting holes on the fixture.

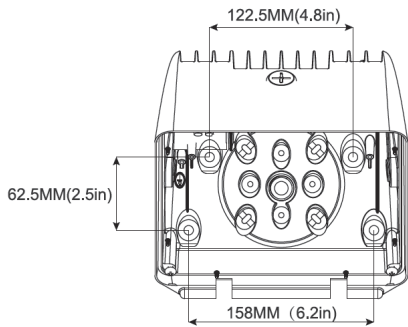

STEP 5: Remove the 1/2 plug with a screwdriver.

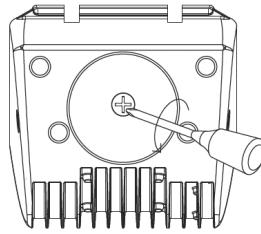

STEP 6: Attach the EVA pad to the correct position on the back of the fixture.

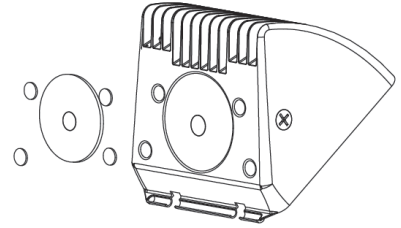

STEP 7: Run the power line through the hole.

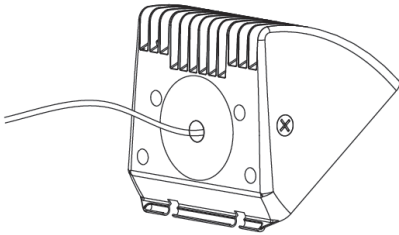

STEP 8: Screw the fixture onto the mounting holes.

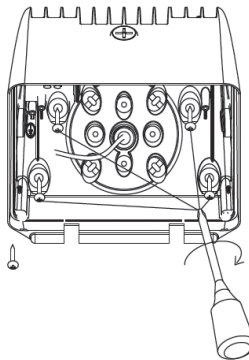

STEP 9: Connect the wires, refer to the Wiring Diagram. Disconnect the photocell wire if function is not needed.

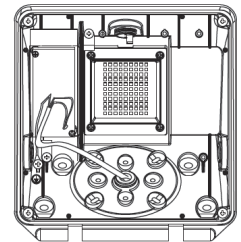

STEP 10: Attach the fixture lens to the fixture.

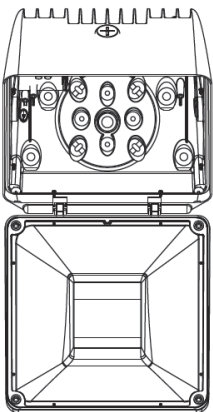

STEP 11: Fasten the fixture lens to the fixture body. Replace rubber sleeves on screws.

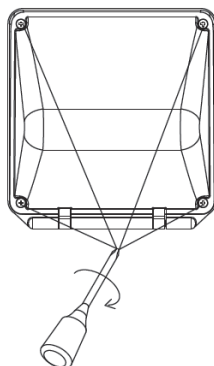

STEP 12: Installation is complete. Turn power ON.

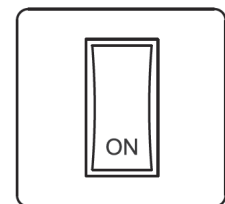

**ESPAÑOL:
INSTRUCCIONES DE INSTALACIÓN Y SEGURIDAD**

IMPORTANTE: Lea esto antes de instalar el accesorio. Consérvelo para referencia futura.

ADVERTENCIA

- Para reducir el riesgo de lesiones personales o daños a la propiedad a causa de incendio, descarga eléctrica, piezas que caen, cortes/abrasiones y otros peligros, lea todas las advertencias e instrucciones incluidas con y en el accesorio y todas las etiquetas del accesorio.
- Un técnico certificado calificado debe realizar la instalación comercial, el servicio y el mantenimiento de luminarias. Si no está seguro sobre la instalación o el mantenimiento de las luminarias, consulte con un electricista calificado y revise su código eléctrico local.
- Desconecte la alimentación eléctrica del fusible o el disyuntor antes de cablear el accesorio a la alimentación.
- Desconecte la alimentación cuando realice mantenimiento.
- Todas las conexiones deben estar cerradas con conectores de cableado aprobados por el UL.
- Riesgo de quemadura. Desconecte la alimentación y deje que el accesorio se enfríe antes de manipularlo.
- Verifique que el voltaje de suministro sea correcto al compararlo con la información de la etiqueta de la luminaria.
- No instale en un entorno peligroso, excepto donde la temperatura ambiental no exceda la temperatura de funcionamiento nominal del dispositivo.
- Mantener bien cerrado mientras esté en funcionamiento.

INSTALACIÓN: Montaje en Pared

PASO 1: Desconecte la electricidad.

PASO 2: Desenrosque los 4 tornillos del lente del ensamble. NO deseche los manguitos de goma en los tornillos.

PASO 3: Retire el lente del ensamble, colóquelo de forma segura durante la instalación.

PASO 4: Haga agujeros de montaje en la pared según el tamaño que se muestra en la imagen. Utilice un taladro eléctrico para perforar los orificios de montaje del dispositivo.

PASO 5: Quite el enchufe de 1/2 pulgadas (12.7 mm) con un destornillador.

PASO 6: Coloque la almohadilla EVA en la posición correcta en la parte posterior del dispositivo.

PASO 7: Coloque el cable eléctrico a través del orificio.

PASO 8: Atornille el ensamble en los orificios de montaje.

PASO 9: Conecte los cables, consulte el diagrama de cableado. Desconecte la guía de la fotocelda si no es necesaria la función.

PASO 10: Conecte el lente en el ensamble.

PASO 11: Fije el lente en el cuerpo del ensamble. Coloque los manguitos de goma en los tornillos.

PASO 12: La instalación ha finalizado. Encienda la electricidad.

**FRANCAIS:
INSTRUCTIONS SUR L'INSTALLATION ET LA SÉCURITÉ**

**PETITES APPLIQUES MURALES À DEL À
TEMPÉRATURE DE COULEUR SÉLECTIONNABLE
Modèles: 65-655, 65-656**

IMPORTANT: Lisez avant d'installer le luminaire. Conservez à titre de référence.

AVERTISSEMENT

- Pour réduire les risques de lésions corporelles ou de dommages matériels pour cause d'incendie, de décharge électrique, de chute de débris, de coupures/d'abrasions et autres dangers, lisez tous les avertissements et instructions compris avec ou indiqués sur le luminaire, ainsi que toutes les étiquettes.
- Seul un électricien agréé qualifié doit installer, réparer et entretenir les luminaires. En cas d'incertitude quant à l'installation ou à l'entretien des luminaires, consultez un électricien agréé qualifié et le code de l'électricité local.
- Débranchez l'énergie électrique au coffret à fusibles ou au disjoncteur avant de brancher le luminaire à l'alimentation.
- Débranchez l'énergie électrique pour faire l'entretien.
- Tous les raccordements doivent être bouclés avec des capuchons de connexion approuvés par UL.
- Danger de brûlure. Débranchez l'énergie électrique et permettez au luminaire de refroidir avant de le manutentionner.
- Assurez-vous que la tension de l'alimentation est juste en la comparant aux renseignements sur l'étiquette du luminaire.
- N'installez pas dans une atmosphère dangereuse à part là où la température ambiante ne dépasse pas la température de fonctionnement nominale du luminaire.
- Gardez bien fermé en cours de fonctionnement.

INSTALLATION: Montage Mural

ÉTAPE 1: Désactivez l'alimentation (OFF).

ÉTAPE 2: Dévissez les 4 vis de la lentille du luminaire. NE JETEZ PAS les manchons en caoutchouc sur les vis.

ÉTAPE 3: Retirez la lentille du luminaire, mettez-la de côté en toute sécurité pendant l'installation.

ÉTAPE 4: Percez des trous de montage sur le mur selon la taille indiquée dans l'image. À l'aide d'une perceuse électrique, percez les trous de montage sur le luminaire.

ÉTAPE 5: Retirez le bouchon de 1,3 cm (1/2 po) au moyen d'un tournevis.

ÉTAPE 6: Fixez le tampon en CAV/E à la position appropriée à l'arrière du luminaire.

ÉTAPE 7: Faites passer la ligne d'alimentation dans le trou.

ÉTAPE 8: Vissez le luminaire dans les trous de montage.

ÉTAPE 9: Raccordez les fils, consultez le schéma de câblage. Débranchez le fil de la photocellule si cette fonction n'est pas nécessaire.

ÉTAPE 10: Fixez la lentille du luminaire au luminaire.

ÉTAPE 11: Fixez la lentille du luminaire au corps du luminaire. Remplacez les manchons en caoutchouc sur les vis.

ÉTAPE 12: L'installation est terminée. Activez l'alimentation (ON).